

# haupa<sup>®</sup>

## ÁRLISTA 2026

Érvényes  
2026.02.01-től

HU

INKLUZÍV  
**SANITER  
SZERSZÁMOK**

pag. 154

**BRINKO<sup>®</sup>**  
powered by **haupa**



[haupa.com](https://haupa.com)



# KÁBELSZERELÉS TECHNIKA HÁROMSZOROS SZAKÉRTELEM! FESZÜLTÉG ALATT VÉGZETT VÍZVEZETÉK SZERELÉS

Tapasztalt szakértője az iparnak  
és a kézművességnek

## KÁBELSZERELÉS TECHNIKA ÉS RENDSZERESZKÖZÖK

Precízió, ergonómia és megbízhatóság a professzionális elektromos szerelésekben.



## FESZÜLTÉG ALATT VÉGZETT MUNKÁK (VDE)

Kompromisszumok nélküli biztonság, IEC 60900 darabonként ellenőrzött és 1000 V AC-ra engedélyezve.



## MINDEN A VÍZVEZETÉK SZERELÉSHEZ

Elengedhetetlen segítőtárs a víz-, fűtés- és légkondicionáló technika szakemberei számára.



# KÉNYELMES, EGY KÉZZEL KEZELHETŐ



# TARTALOM

old. 6 - 43

## **RENDSZERESZKÖZÖK**

**ERŐTELJES SZERSZÁMOK!**

Erővel, precizitással és kényelemmel.



old. 44 - 69

## **KÁBELSZERELÉS TECHNIKA**

**KAPCSOLATOK, AMELYEK TARTANAK!**

Precíziós krimpelés!



old. 70 - 91

## **FESZÜLTÉG ALATT VÉGZETT MUNKÁK**

**BIZTONSÁGI SZERSZÁMOK!**

Az Ön biztonsága a mi célunk.

old. 92 - 127

## **ALAPSZERSZÁMOK**

MINDEN ESETRE ELENEDHETETLEN KELLÉKEK!

Készen áll minden projektre.



old. 128 - 139

## **BŐRÖNDRENDSZEREK ÉS TÁSKÁK**

A BIZTONSÁG AZ ELSŐ!

Biztonság, amit magával vihet.



old. 140 - 145

## **KÉMIAI TERMÉKEK ÉS**

## **FORRASZTÓKELLÉKEK**

HATÉKONY MEGOLDÁSOK!

A tiszta, biztonságos és precíz munkavégzésért.

# KÁBELSZERE- LÉS TECHNIKA

ÉS SZERSZÁMOK  
SZAKEMBEREKNEK.





## PVC CSŐVÁGÓ

### PVC Csővágó



Cikksz.	∅	kg	cse	EUR
200214	0 - 35	0,235	1	<b>75,85</b>
200215	pótkés	0,040	1	<b>34,13</b>

### PVC Csővágó



Cikksz.	∅	kg	cse	EUR
200216	0 - 42	0,270	1	<b>97,61</b>
200217	pótkés	0,055	1	<b>40,33</b>

### PVC csővágó (racsnis)



Cikksz.	∅	kg	cse	EUR
200218	0 - 63	0,270	1	<b>134,14</b>
200219	pótkés	0,055	1	<b>70,71</b>

### Hullámos műanyag csővágó



Cikksz.	∅	kg	cse	EUR
200208	14 - 45	0,160	1	<b>57,32</b>

## KÁBELVÁGÓ OLLÓK

### Puhanyelű villanszerelő olló



Cikksz.	mm <sup>2</sup>	kg	cse	EUR
200155 *	140 25	0,086	1	<b>16,80</b>

### Puhanyelű villanszerelő olló



Cikksz.	mm <sup>2</sup>	kg	cse	EUR
200185 *	150 50	0,083	1	<b>31,29</b>

## Rozsdamentes acél villanszerelő olló 160 mm

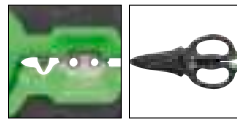
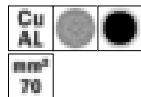

Cikksz.	mm <sup>2</sup>	kg	cse	EUR
200204	160 70	0,083	1	<b>32,02</b>

## Villanszerelő olló rozsdamentes acél 170 mm, Multi-Grip

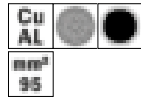

Cikksz.	mm <sup>2</sup>	kg	cse	EUR
200213	170 95	0,083	1	<b>39,13</b>

## KÁBELVÁGÓ

### Kábelvágó HUPtriCut

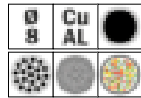

Cikksz.	∅ mm <sup>2</sup>	kg	cse	EUR
201085 *	160 8 16	0,177	1	<b>19,25</b>

### Kábelvágó HUPtriCut

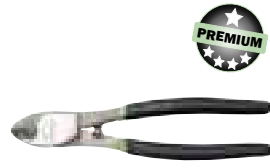
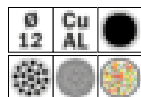

Cikksz.	∅ mm <sup>2</sup>	kg	cse	EUR
201087	200 12 50	0,289	1	<b>21,63</b>

### Kábelvágó HUPtriCut

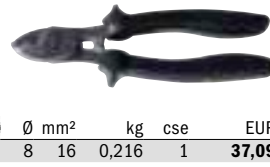
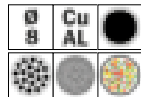

Cikksz.	∅ mm <sup>2</sup>	kg	cse	EUR
201086	180 8 16	0,216	1	<b>37,09</b>

### Kábelvágó HUPtriCut

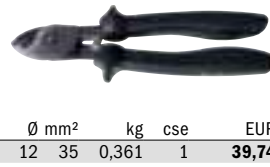
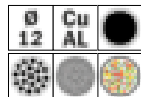

Cikksz.	∅ mm <sup>2</sup>	kg	cse	EUR
201088	240 12 35	0,361	1	<b>39,74</b>

## Kábelvágó

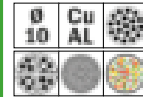

Cikksz.	∅ mm <sup>2</sup>	kg	cse	EUR
200086 *	170 10 25	0,266	1	<b>45,19</b>

## Kábelvágó

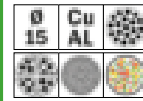

Cikksz.	∅ mm <sup>2</sup>	kg	cse	EUR
200088 *	230 15 70	0,475	1	<b>64,97</b>

## Kábelvágó olló

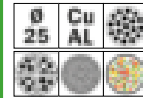

Cikksz.	∅ mm <sup>2</sup>	kg	cse	EUR
200105	215 25 70	0,281	1	<b>75,54</b>

## Kábelolló hajlított fejjel

Finom érezésű műanyag

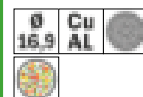

Cikksz.	∅ mm <sup>2</sup>	kg	cse	EUR
201002 *	180 16,9 70	0,241	1	<b>31,01</b>

## Kábelvágó

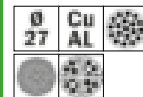

Cikksz.	∅ mm <sup>2</sup>	kg	cse	EUR
200087	500 27 150	1,026	1	<b>168,78</b>

## Kábelvágó

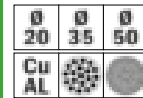

Cikksz.	∅ mm <sup>2</sup>	kg	cse	EUR
200073	360 20 120	0,620	1	<b>63,76</b>
200073/MK	pótkés	0,190	1	<b>46,56</b>
200095	530 35 185	1,652	1	<b>136,21</b>
200095/MK	pótkés	0,610	1	<b>87,98</b>
200099	780 50 400	3,380	1	<b>201,71</b>
200099/MK	pótkés	1,202	1	<b>129,36</b>

## Kábelvágó olló Super light

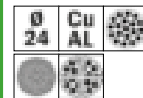

Cikksz.	∅ mm <sup>2</sup>	kg	cse	EUR
200197	700 24 120	1,839	1	<b>165,59</b>

### Kábelvágó olló

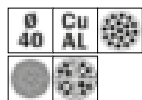

Cikksz.	---	Ø mm <sup>2</sup>	kg	cse	EUR
200100	980	40	400	3,920	1 <b>524,21</b>
200104	pótkés		0,606	1	<b>341,61</b>

### Kábelvágó Ø 62 mm

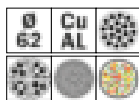

VIDEO 200183-1



Cikksz.	---	Ø mm <sup>2</sup>	kg	cse	EUR
200183-1	297	62	480	0,820	1 <b>331,92</b>

### Kábelvágó

karos áttétellel, magas szintű erőátvitel



Cikksz.	---	Ø mm <sup>2</sup>	kg	cse	EUR
200114	325	52	400	1,340	1 <b>660,94</b>

## DRÓTSODRONYVÁGÓ (ACSR)

### Drótsodronyvágó

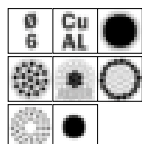

Cikksz.	---	Ø mm <sup>2</sup>	kg	cse	EUR
200173 *	180	6	10	0,306	1 <b>18,62</b>

### Drótsodronyvágó

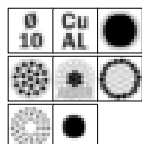

Cikksz.	---	Ø mm <sup>2</sup>	kg	cse	EUR
200175	360	10	95	0,752	1 <b>72,45</b>

### Drótsodronyvágó

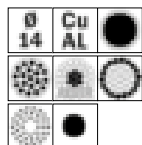

Cikksz.	---	Ø mm <sup>2</sup>	kg	cse	EUR
200181	700	14	150	2,390	1 <b>150,08</b>

## KÁBELVÁGÓ

### Kábelvágó Ø 34 mm

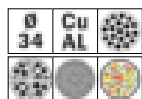

Cikksz.	---	Ø mm <sup>2</sup>	kg	cse	EUR
200089-1	260	34	300	0,600	1 <b>309,16</b>

### Kábelvágó

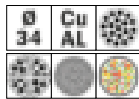

Cikksz.	---	Ø mm <sup>2</sup>	kg	cse	EUR
200111	250	34	185	0,790	1 <b>365,71</b>

### Kábelvágó

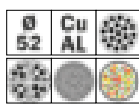

VIDEO 200112



Cikksz.	---	Ø mm <sup>2</sup>	kg	cse	EUR
200112	320	52	400	1,122	1 <b>455,34</b>

### Speciális kábelvágó

karos erőátvitel, tökéletesített vágóerő teljesítmény

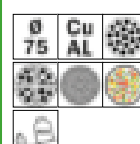

Cikksz.	---	Ø mm <sup>2</sup>	kg	cse	EUR
200116	370	75	300	1,585	1 <b>848,04</b>

### Kábelvágó

karos áttétellel, magas szintű erőátvitel



Cikksz.	---	Ø mm <sup>2</sup>	kg	cse	EUR
200115	410	62	750	2,224	1 <b>1.275,81</b>

## KÁBELVÁGÓ EXCENTERES ÁTTÉTEL

### Kábelvágó

karos áttétellel, magas szintű erőátvitel

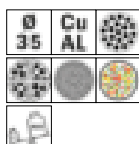

Cikksz.	---	Ø mm <sup>2</sup>	kg	cse	EUR
200113	250	35	240	0,976	1 <b>464,14</b>

### Kábelvágó

karos áttétellel, magas szintű erőátvitel

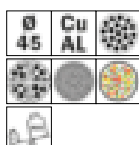

Cikksz.	---	Ø mm <sup>2</sup>	kg	cse	EUR
200177	260	45	300	0,900	1 <b>553,70</b>

### Kábelvágó

karos áttétellel, acélszalaggal borított kábelekhez és lágy acéldrót erősítésű kábelekhez is használható ST 52.

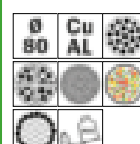

Cikksz.	---	Ø mm <sup>2</sup>	kg	cse	EUR
200119	610	80	1000	3,322	1 <b>1.619,17</b>

### Kábelvágó

karos áttétellel, acélszalaggal borított kábelekhez és lágy acéldrót erősítésű kábelekhez is használható ST 52.

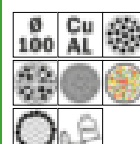

Cikksz.	---	Ø mm <sup>2</sup>	kg	cse	EUR
200179	610	100	1400	3,000	1 <b>1.811,19</b>

	egyerű		drótkötél
	többerű		acélköpenyes kábel (SWA)
	szektorforma		ACSR
	finom erű		csap
	kommunikációs		tömör acél

## SPECIÁLIS KÁBELVÁGÓ

### Kábelvágó cserélhető vágórészsel excenteres áttétellel

karos áttétellel

**Komplett készlet:**

- Univerzális kábelvágó
- 1 pár vágórész S1 (Cikksz. 200178/S1)
- Tisztítófésű

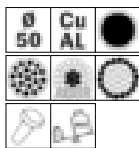

Cikksz.	mm <sup>2</sup>	Ø mm	kg	cse	EUR
200178	230	50	300	1,140	1 <b>810,38</b>

### További tartozékok a kábelvágóhoz cikkszám 200178

**Felhasználás:**

- AL/CU: Keresztmetszet 300 mm<sup>2</sup>, Ø 50 mm
- rugalmas acélsodrony: Keresztmetszet 95 mm<sup>2</sup>, Ø 14 mm
- Nirosodrony Ø 8 mm, 19/1
- ACSR DIN 48 204: Keresztmetszet 150/25 mm<sup>2</sup>, Ø 20 mm, 7/2,1 mm
- Acélháló erősítésű csövek: Ø 50 mm



Cikksz.	Ø mm	mm <sup>2</sup>	kg	cse	EUR
200178/S1	50	300	0,100	1	<b>54,01</b>

### További tartozékok a kábelvágóhoz cikkszám 200178

**Felhasználás:**

- AL/CU: Keresztmetszet 150 mm<sup>2</sup>, Ø 30 mm
- rugalmas acélsodrony: Keresztmetszet 70 mm<sup>2</sup>, Ø 12 mm
- Teherhordó sodronykábel: Keresztmetszet 70/300 mm<sup>2</sup>, Ø 12/30 mm, típus 8
- ACSR DIN 48 204: Keresztmetszet 70/12 mm<sup>2</sup>, Ø 11,7 mm, 7/1,44 mm



Cikksz.	Ø mm	mm <sup>2</sup>	kg	cse	EUR
200178/B	30	150	0,100	1	<b>54,01</b>

### További tartozékok a kábelvágóhoz cikkszám 200178

**Felhasználás:**

- AL/CU: Keresztmetszet: 350 mm<sup>2</sup>, Ø 50 mm
- flex. Acélkábelek: Keresztmetszet 95 mm<sup>2</sup>, Ø 16 mm
- Kábel lágy acélköppennyel: keresztmetszet 240 mm<sup>2</sup>, Ø 50 mm

Tiszta vágás és normál kézi erő



Cikksz.	Ø mm	mm <sup>2</sup>	kg	cse	EUR
200178/C	30	150	0,100	1	<b>54,01</b>

### További tartozékok a kábelvágóhoz cikkszám 200178

**Felhasználás:**

- AL/CU: Keresztmetszet 350 mm<sup>2</sup>, Ø 50 mm
- rugalmas acélsodrony: Keresztmetszet 95 mm<sup>2</sup>, Ø 16 mm
- Lágy alcélborítású kábelekhez: Keresztmetszet 240 mm<sup>2</sup>, Ø 50 mm

Tiszta vágás és normális erőkétféjtési igény



Cikksz.	Ø mm	mm <sup>2</sup>	kg	cse	EUR
200178/S	50	350	0,100	1	<b>54,01</b>

### További tartozékok a kábelvágóhoz cikkszám 200178

**Felhasználás:**

- AL/CU: Keresztmetszet 200 mm<sup>2</sup>, Ø 50 mm
- rugalmas acélsodrony: Keresztmetszet 95 mm<sup>2</sup>, Ø 14 mm
- Nirosodrony: Ø 8 mm, 19/1
- ACSR DIN 48 204: Keresztmetszet 300/50 mm<sup>2</sup>, Ø 24,5, 7/3 mm
- Acélháló erősítésű csövek: Ø 50 mm
- Építési acél 235JR+AR: Ø 10 mm, tömör anyag
- Csavarok: Ø 8 mm, 8.8

Nagy rugalmasságú acélsodronyok esetén torzulás lehetősége fennáll, enyhén sarkos vágási kép, nagyobb erőkétféjtési igény



Cikksz.	Ø mm	mm <sup>2</sup>	kg	cse	EUR
200178/S2	50	200	0,100	1	<b>54,01</b>

## FRONT KÁBELVÁGÓ

### Front kábelvágó

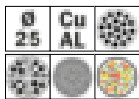

Cikksz.	mm <sup>2</sup>	Ø mm	kg	cse	EUR
200124	245	25	120	1,020	1 <b>426,70</b>

### Front kábelvágó

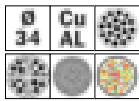

Cikksz.	mm <sup>2</sup>	Ø mm	kg	cse	EUR
200126	185	330	34	1,541	1 <b>545,69</b>

## FRONT KÁBELVÁGÓ

### Front kábelvágó

karos áttétellel

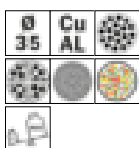

Cikksz.	mm <sup>2</sup>	Ø mm	kg	cse	EUR
200131	330	240	35	1,673	1 <b>880,81</b>

## Front kábelvágó

karos áttétellel, acélszalaggal borított kábelekhez és lágy acéldrót erősítésű kábelekhez is használható ST 52.

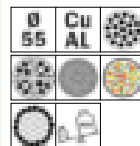

Cikksz.	mm <sup>2</sup>	Ø mm	kg	cse	EUR
200151	485	550	55	3,493	1 <b>1.699,29</b>

## HIDRAULIKUS KÁBELVÁGÓK

### Hidraulikus kábelvágó HH 32-ST

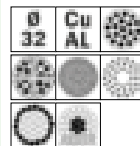

Cikksz.	Ø mm	kg	cse	EUR
216402	580	32	5,300	1 <b>2.059,57</b>

### Hidraulikus kábelvágó HH 85-ST

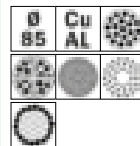

Cikksz.	Ø mm	kg	cse	EUR
216404	690	85	6,830	1 <b>4.783,45</b>

## HIDRAULIKUS KÁBELVÁGÓ FEJ

### Hidraulikus kábelvágó fej

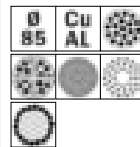

Cikksz.	Ø mm	kg	cse	EUR
216408	85	5,020	1	<b>3.391,23</b>

### Hidraulikus kábelvágó fej

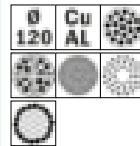

Cikksz.	Ø mm	kg	cse	EUR
216410	120	14,600	1	<b>4.127,88</b>

### Hidraulikus kábelvágó fej

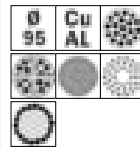

Cikksz.	Ø mm	kg	cse	EUR
216415	95	11,300	1	<b>4.041,35</b>



## HIDRAULIKUS BIZTONSÁGI VÁGÓKÉSZLETEK

### Hidraulikus biztonsági vágókészletek

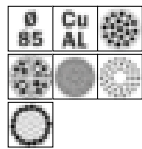

Cikksz.	Ø bar	kg	cse	EUR
216417	85 625	32,000	1	<b>7.145,53</b>

### Hidraulikus biztonsági / FAM / vágókészlet

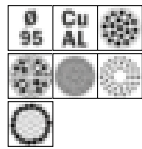

Cikksz.	Ø bar	kg	cse	EUR
216421	95 625	33,000	1	<b>9.471,95</b>

### Hidraulikus biztonsági / FAM / vágókészlet

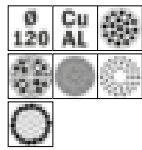

Cikksz.	Ø bar	kg	cse	EUR
216416	120 625	36,600	1	<b>9.489,58</b>
216416/850	120 850	36,600	1	<b>9.489,58</b>

### Szállítási terjedelem minden akkumulátoros szerszámhoz:

1 szerszám, 1 gyors töltő és 1 újratölthető akkumulátor a SysCon ládában vagy rendszer kofferben.



**-NO verziók esetén:** nincs akkumulátor, nincs töltő  
**-N verziók esetén:** csak gép papír kartonban

## AKKUMULÁTOR ÜZEMŰ KÁBELVÁGÓ

### Akkumulátoros kábelvágó AS-52

- vörösréz- és alumínium kábelekre, többberű
- átmérő 52 mm



Cikksz.	Ø	kg	cse	EUR
216434-1	52	7,130	1	<b>1.848,32</b>
216434-1-NO	52	3,100	1	<b>1.628,64</b>
216434-1-N	52	3,000	1	<b>1.362,09</b>



### Akkumulátoros kábelvágó AS-65

- vörösréz- és alumínium kábelekre, zátonyra futott
- átmérő 65 mm

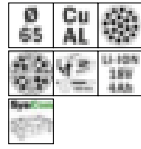

Cikksz.	Ø	kg	cse	EUR
216435-1	65	7,130	1	<b>3.135,79</b>
216435-1-NO	65	3,100	1	<b>2.730,67</b>
216435-1-N	65	3,000	1	<b>2.468,71</b>



### Akkumulátoros kábelvágó AS-52F

- vörösréz- és alumínium kábelekre
- Speciálisan finom erű kábelekre fejlesztett késekkel
- átmérő 52 mm



Cikksz.	Ø	kg	cse	EUR
216436/F-1	52	7,480	1	<b>2.059,52</b>
216436/F-1-NO	52	3,500	1	<b>1.847,54</b>
216436/F-1-N	52	8,100	1	<b>1.573,28</b>



## Akkumulátoros kábelvágó AS-52ACSR

- átmérő 18,6 mm
- ACSR kábelhez
- nem alkalmas Cu/Al -hoz



Cikksz.	Ø	kg	cse	EUR
216436-1	18,6	8,100	1	<b>2.059,52</b>
216436-1-NO	18,6	3,500	1	<b>1.847,54</b>
216436-1-N	18,6	3,300	1	<b>1.573,28</b>



## HIDRAULIKUS KÁBELVÁGÓ FEJ

### Hidraulikus, akkus drótsodronyvágó AS6-S20

- Préselő kN: 60 kN
- Üzemi nyomás bar: 700
- Vágási szélesség Ø: 20
- Akku töltési ideje: 30 min
- Akku típusa: Li-Ion, 18 V, 2 Ah
- Új akkumulátorral cikksz. 215523 és töltővel cikksz. 215527
- ACSR
- Lemez- és sodronyköpenyes kábelekre Cu
- Drótsodrony, feszítő drót
- Lágy rudacél
- Ölömökpenyes kábel

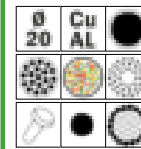

Cikksz.	Ø	kg	cse	EUR
216418-1	20	8,100	1	<b>2.929,11</b>
216418-1-NO	20	3,000	1	<b>2.645,00</b>
216418-1-N	20	2,700	1	<b>2.405,43</b>



	egyerű		drótkötél
	többberű		acélköpenyes kábel (SWA)
	szektorforma		ACSR
	finom erű		csap
	kommunikációs		tömör acél

### Hidraulikus, akkus drótsodronyvágó AS6-S32

- Préserő kN: 60 kN
- Üzemi nyomás bar: 700
- Vágási szélesség Ø: 32
- Akku töltési ideje: 30 min
- Akku típusa: Li-Ion, 18 V, 2 Ah

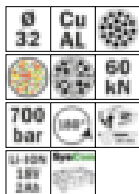

Cikksz.	Ø	kg	cse	EUR
216419-1	32	7,900	1	<b>2.981,61</b>
216419-1-NO	32	3,900	1	<b>2.706,20</b>
216419-1-N	32	7,900	1	<b>2.446,25</b>

### Hidraulikus, akkus drótsodronyvágó AS6-S32ACSR

- precíz keresztmetszet csekély vezetékterulés mellett
- Vágóerő kN: 60
- Üzemi nyomás bar: 700
- Vágás teljesítmény Ø: 32
- Vágófej 180°-ban forgatható
- Akku töltési ideje Min.: 30
- Akkumulátor típusa: Li-Ion, 18 V, 2 Ah
- Akkumulátor cikksz. 215523 és töltő készülék cikksz. 215527
- kompatibilitás MAKITA 18 V töltő rendszerrel
- LED-fény a munkaterület megvilágításához

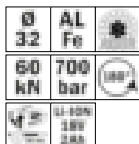

Cikksz.	Ø	kg	cse	EUR
216426-1	32	480	7,900	<b>1 6.305,08</b>
216426-1-NO	32	480	4,540	<b>1 6.026,81</b>
216426-1-N	32	480	4,540	<b>1 5.737,06</b>

- |               |                          |
|---------------|--------------------------|
| egyerű        | drótkötél                |
| többberű      | acélköpenyes kábel (SWA) |
| szektorforma  | ACSR                     |
| finom erű     | csap                     |
| kommunikációs | tömör acél               |

### Akkuhidraulikus kábelvágó AS6-S50

- Precíz vágás alacsony vezetékterulés mellett
- Vágóerő kN: 60
- Üzemi nyomás, bar: 700
- Vágás Ø: 50 mm
- Vágófej 180°-ban forgatható
- Akku töltési ideje, perc 30
- Akku típusa: Li-Ion, 18 V, 2 Ah
- Akkuhoz, cikksz. 215523 és töltőkészülék cikksz. 215527
- Kompatibilis a MAKITA 18 V rendszerrel
- LED -világítás a munkaterület megvilágításához

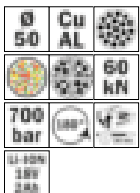

Cikksz.	Ø	kg	cse	EUR
216420-1	50	480	8,424	<b>1 3.570,17</b>
216420-1-NO	50	480	4,550	<b>1 3.300,98</b>
216420-1-N	50	480	7,900	<b>1 2.899,07</b>

### Hidraulikus, akkus drótsodronyvágó AS6-S65

- precíz keresztmetszet csekély vezetékterulés mellett
- Vágóerő kN: 70
- Üzemi nyomás bar: 700
- Vágás teljesítmény Ø: 65
- Vágófej 180°-ban forgatható
- Akku töltési ideje, Min.: 30
- Akkumulátor típusa: Li-Ion, 18 V, 2 Ah
- Hozzá való akku cikksz. 215523 és töltőkészülék cikksz. 215527
- kompatibilitás MAKITA 18 V töltő rendszerrel
- LED-fény a munkaterület megvilágításához

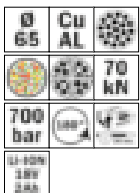

Cikksz.	Ø	kg	cse	EUR
216423-1	65	500	7,900	<b>1 4.587,11</b>
216423-1-NO	65	500	4,520	<b>1 4.437,28</b>
216423-1-N	65	500	4,520	<b>1 4.147,53</b>

### Hidraulikus, akkumulátor üzemű drótsodronyvágó AS6-40

- Préserő kN: 60 kN
- Üzemi nyomás: bar: 700
- Vágási szélesség Ø: 40
- Akku töltési ideje: 60 min.
- Akku típusa: Li-Ion, 18 V, 4 Ah

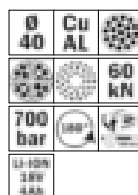

Cikksz.	Ø	kg	cse	EUR
216422-1	40	385	11,100	<b>1 3.237,38</b>
216422-1-NO	40	385	6,200	<b>1 2.903,59</b>
216422-1-N	40	385	5,700	<b>1 2.404,58</b>

### Hidraulikus, akkumulátor üzemű kábelvágó AS12-52

- Préserő kN: 120 kN
- Üzemi nyomás: bar: 700
- Vágási szélesség Ø: 52
- Akku töltési ideje: 60 min.
- Akku típusa: Li-Ion, 18 V, 4 Ah
- ACSR

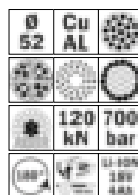

Cikksz.	Ø	kg	cse	EUR
216424-1	52	385	13,200	<b>1 4.173,37</b>
216424-1-NO	52	385	9,100	<b>1 3.826,06</b>
216424-1-N	52	385	8,500	<b>1 3.318,72</b>

### Szállítási terjedelem minden akkumulátoros szerszámhoz:

1 szerszám, 1 gyors töltő és 1 újratölthető akkumulátor a rendszer tokjában.



-NO verziók esetén: nincs akkumulátor, nincs töltő  
-N verziók esetén: csak gép papír kartonban

### Hidraulikus, akkumulátor üzemű kábelvágó AS6-85

- Préselő kN: 60 kN
- Üzemi nyomás: bar: 700
- Vágási szélesség Ø: 85
- Akku töltési ideje: 60 min.
- Akku típusa: Li-Ion, 18 V, 4 Ah

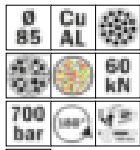

VIDEO 216428-1



Cikksz.	Ø	kg	cse	EUR
216428-1	85	385	13,820	1 <b>3.301,32</b>
216428-1-NO	85	385	8,900	1 <b>2.994,57</b>
216428-1-N	85	385	8,300	1 <b>2.546,48</b>

### Hidraulikus, akkumulátor üzemű kábelvágó AS12-S85

- Préselő kN: 120
- Üzemi nyomás: bar: 700
- Vágási szélesség Ø: 85
- Akku töltési ideje: 60 min.
- Akku típusa: Li-Ion, 18 V, 4 Ah

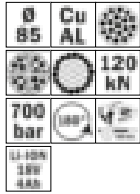

Cikksz.	Ø	kg	cse	EUR
216425-1	85	385	16,150	1 <b>6.235,18</b>
216425-1-NO	85	385	13,000	1 <b>5.887,87</b>
216425-1-N	85	385	11,800	1 <b>5.380,52</b>

	egyerű		drótkötél
	többerű		acélköpenyes kábel (SWA)
	szektorforma		ACSR
	finom erű		csap
	kommunikációs		tömör acél

### CSUPASZÍTÓ, CSERÉLHETŐ

#### Kábelcsupaszító Kabifix



Cikksz.	Ø	kg	cse	EUR
200022	6 - 28	0,100	1	<b>70,33</b>
200024	pótkés	0,007	1	<b>19,14</b>

#### Kábelcsupaszító Kabifix LWL



Cikksz.	Ø	kg	cse	EUR
200023	6 - 25	0,136	1	<b>107,71</b>
200023/M	pótkés	0,003	1	<b>11,45</b>

#### Kábelcsupaszító System 4 - 70

Kábelvágó rendszer automatikus pengevédelemmel



Cikksz.	Ø	kg	cse	EUR
201040	2 - 28	0,123	1	<b>72,18</b>
200046	pótkés	0,004	10	<b>2,40</b>

#### Profi set kábelcsupaszító System 4 - 70

A cikkszám tartalma:

- 201040
- 201042
- 201044
- 201046
- 201048
- 201050



Cikksz.	Készlet	Ø	kg	cse	EUR
201054	6	4 - 70	0,100	1	<b>185,34</b>

### Cserélhető penge

használható a 201040 kábelcsupaszító rendszerhez System 4 - 70



Cikksz.	Ø	kg	cse	EUR
201042	4 - 16	0,031	1	<b>20,51</b>
201044	8 - 28	0,031	1	<b>20,51</b>
201046	27 - 35	0,060	1	<b>24,13</b>
201048	35 - 50	0,100	1	<b>24,13</b>
201050	50 - 70	0,100	1	<b>24,13</b>

### Tartalék kampós penge

használható a 201040 kábelcsupaszító rendszerhez System 4 - 70



Cikksz.	Ø	kg	cse	EUR
201052	4 - 70	0,100	1	<b>17,65</b>

### Kábelcsupaszító kampós pengével

VIDEO 200031



Cikksz.	Ø	kg	cse	EUR
200031 *	8 - 28	0,100	1	<b>21,24</b>
200046	pótkés	0,004	10	<b>2,40</b>

### Kábelcsupaszító kampós penge nélkül



Cikksz.	Ø	kg	cse	EUR
200038 *	4 - 16	0,090	1	<b>19,66</b>
200040	8 - 28	0,091	1	<b>19,66</b>
200046	pótkés	0,004	10	<b>2,40</b>

### Standard kábelcsupaszító

VIDEO 200036



Cikksz.	Ø	kg	cse	EUR
200036	8 - 13	0,065	1	<b>27,84</b>

### Kábelcsupaszító Allrounder

- Kábelcsupaszító kör keresztmetszetű kábel-  
lekhez Ø 4 - 15 mm és lapos kábel-  
lekhez 15 mm szélességig
- Kábelcsupaszítóhoz egy eres vezeték-  
ekhez 1,5 és 2,5 mm<sup>2</sup>
- Hosszanti vágáshoz is.



Cikksz.	Ø	kg	cse	EUR
200050 *	4 - 15	0,111	1	<b>32,55</b>

### Kábelcsupaszító XL

kerek kábel-  
lek lecsavazásához kerek vágással, extra  
hosszú a mélyen sülyesztett dobozokhoz



Cikksz.	Ø	kg	cse	EUR
201045	8 - 13	0,100	1	<b>36,33</b>

### Szuper kábelcsupaszító

Csupaszítás: Ø 8 - 13  
Csupaszítás: 0,5 - 4 mm<sup>2</sup>



Cikksz.	Ø	kg	cse	EUR
200043 *	8 - 13	0,063	1	<b>48,17</b>

### Kábelcsupaszító lapos kábel- lekhez

Lapos kábel-  
lek csupaszításához 12 mm szélességig, kábel-  
csupaszító szerszám 0,8-2,5 mm<sup>2</sup>



Cikksz.	Ø	kg	cse	EUR
200037	4 - 13	0,068	1	<b>27,84</b>

### Kábelcsupaszító Top Coax Plus



Cikksz.	Ø	kg	cse	EUR
201058	4,8 - 7,5	0,100	1	<b>30,54</b>

### Kulcskészlet Hex Koaxhoz

11-es kulcs-  
tárolóhoz a 201058 és 200035 cikkszámok-  
hoz



Cikksz.	ku	kg	cse	EUR
201059	11	0,100	1	<b>3,63</b>

### Standard kábelcsupaszító

CAT 5, CAT 6, CAT 7, twisted pair



Cikksz.	Ø	kg	cse	EUR
200636 *	4,8 - 7,5	0,041	1	<b>25,13</b>

### Kábelcsupaszító koax kábel- lekhez



Cikksz.	RJ	kg	cse	EUR
200069	58, 59, 62, 6, 6QS	0,048	1	<b>36,03</b>

### Kábelcsupaszító PC szalagkábel- lekhez

Adatkábel-  
lekhez



Cikksz.	Ø	kg	cse	EUR
200039	5 - 13	0,064	1	<b>74,31</b>

### Kábelcsupaszító rövidzár biztos vezeték- ekhez



Cikksz.	Ø	kg	cse	EUR
200630	1,5	0,054	1	<b>72,61</b>
200632	2,5 - 6	0,054	1	<b>72,61</b>
200634	10 - 16	0,054	1	<b>72,61</b>

### Kábelcsupaszító HUPstripPV

Solar 2,5 - 6 mm<sup>2</sup> | Ø 7,5 - 9,5 mm



Cikksz.	Ø	kg	cse	EUR
201060	7,5 - 9,5	0,054	1	<b>63,01</b>

### Kábelcsupaszító HUPstripPV+

Solar 1,5 - 16,0 mm<sup>2</sup> | 16 - 6 AWG



Cikksz.	Ø	kg	cse	EUR
201062	1,4 - 4,5	0,054	1	<b>81,57</b>

### PC-Cat

CAT 5, CAT 6, CAT 7, twisted pair



Cikksz.	Ø	kg	cse	EUR
200637	4,5 - 10	0,062	1	<b>46,75</b>

### No.1-Cat

CAT 5, CAT 6, CAT 7, twisted pair



Cikksz.	Ø	kg	cse	EUR
200638	4,5 - 10	0,050	1	<b>74,48</b>

### Kábelcsupaszító UTP-/STP adatkábel- lekhez



Cikksz.	Ø	kg	cse	EUR
200068	3,5 - 9	0,060	1	<b>36,48</b>

### Precíziós kábelcsupaszító PWS-Plusz



Cikksz.	Ø	kg	cse	EUR
200033	0,25 - 0,8	0,039	1	<b>49,18</b>

### Bekábelező szerszám LSA



Cikksz.	Ø	kg	cse	EUR
300322	0,35 - 0,9	0,078	1	<b>57,16</b>

## KÁBELCSUPASZÍTÓ FOGÓK

### Kézi csupaszító fogó



Cikksz.	mm <sup>2</sup>	kg	cse	EUR
210620 *	175 0,5 - 2,5	0,158	1	<b>16,51</b>
210622	175 0,5 - 1,5	0,158	1	<b>16,51</b>
210624	175 0,25 - 0,75	0,161	1	<b>16,51</b>

### Kézi kábelcsupaszító fogó LWL



Cikksz.	mm <sup>2</sup>	kg	cse	EUR
200057 *	150 0 - 0,18	0,120	1	<b>22,30</b>



### Automatikus kábelcsupaszító fogó



Cikksz.	mm <sup>2</sup>	kg	cse	EUR
210691	165 0,5 - 2	0,340	1	<b>35,22</b>
210692 *	165 1 - 4	0,350	1	<b>35,33</b>

### Kábelcsupaszító fogó High Strip

Gumi, szilikon, TPE, stb.



Cikksz.	mm <sup>2</sup>	kg	cse	EUR
210684	170 0,5 - 4	0,130	1	<b>98,50</b>

### Automatikus kábelcsupaszító fogó Super Plus



Cikksz.	mm <sup>2</sup>	kg	cse	EUR
210695 *	170 0,2 - 6	0,088	1	<b>40,23</b>
210695/E	pótkés	0,010	1	<b>12,04</b>

### Automatikus kábelcsupaszító fogó



Cikksz.	mm <sup>2</sup>	kg	cse	EUR
210698	165 0,2 - 6	0,094	1	<b>66,09</b>

### Automatikus kábelcsupaszító fogó



Cikksz.	mm <sup>2</sup>	kg	cse	EUR
210696 *	180 0,2 - 6	0,151	1	<b>60,42</b>
210696/2	pótkés	0,030	1	<b>19,15</b>

### Kábelcsupaszító fogó / Photovoltaik



Cikksz.	mm <sup>2</sup>	kg	cse	EUR
210685	160 6 - 16	0,147	1	<b>144,65</b>

### Lapos kábelcsupaszító fogó



Cikksz.	mm <sup>2</sup>	kg	cse	EUR
210686	160 0,75 - 2,5	0,148	1	<b>108,90</b>

### Kábelzigetelést csupaszító fogó Szenzor Mini



Cikksz.	Ø	kg	cse	EUR
210730	180 3,2 - 4,4	0,122	1	<b>158,72</b>

### Kábelzigetelést csupaszító fogó Szenzor Speciál



Cikksz.	Ø	kg	cse	EUR
210729	180 4,4 - 7	0,122	1	<b>159,65</b>

### Automatikus kábelcsupaszító fogó ASI

Különleges pengeforma, oldalsó ütközővel



Cikksz.	mm <sup>2</sup>	kg	cse	EUR
210693	160	0,117	1	<b>226,66</b>
210693/1	pótkés	0,030	1	<b>98,83</b>

### Huzalhúzó kivezetés 20

Kábelkivágás: 20 mm



Cikksz.	Ø	kg	cse	EUR
210699	160 7,5 - 9	0,100	1	<b>115,40</b>

## AUTOMATIKUS KÁBELCSUPASZÍTÓ SZERSZÁM

### Automatikus kábelcsupaszító fogó



Cikksz.	mm <sup>2</sup>	kg	cse	EUR
211928	160 0,08 - 2,5	0,156	1	<b>103,33</b>
211928/1	pótkés	0,008	1	<b>77,56</b>

### Automatikus kábelcsupaszító fogó



Cikksz.	mm <sup>2</sup>	kg	cse	EUR
211930 *	205 0,08 - 6	0,255	1	<b>109,46</b>
211930/1	pótkés	0,009	1	<b>59,16</b>

### Automatikus kábelcsupaszító



Cikksz.	mm <sup>2</sup>	kg	cse	EUR
211934	205 0.03 - 10	0,130	1	<b>135,12</b>

### Automatikus kábelcsupaszító fogó



Cikksz.	mm <sup>2</sup>	kg	cse	EUR
211932	205 6 - 16	0,250	1	<b>158,66</b>
211932/1	pótkés	0,011	1	<b>62,95</b>

## CSUPASZÍTÓ, CSERÉLHETŐ

### Kábelköpeny vágó



Cikksz.	Ø	kg	cse	EUR
110581	>25	0,220	1	<b>174,38</b>

### Blankoló fogó



Cikksz.	Ø	kg	cse	EUR
200187	260 26 - 52	0,760	1	<b>643,38</b>
200188	290 47 - 75	1,100	1	<b>761,58</b>

### Hántoló berendezés közepfeszültségű kábelekhöz



Cikksz.	Ø	kg	cse	EUR
200520	10 - 50	0,800	1	<b>1.442,03</b>
200520/1	pótkés	0,800	5	<b>858,08</b>

### Kábelköpeny vágó

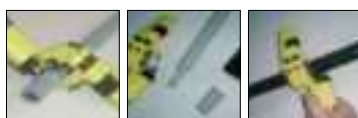

Cikksz.	Ø	mm <sup>2</sup>	kg	cse	EUR
200524	15 - 55	35 - 500	0,800	1	<b>1.649,06</b>
200524/1	pótkés		0,020	1	<b>136,81</b>

### Sarokvágó

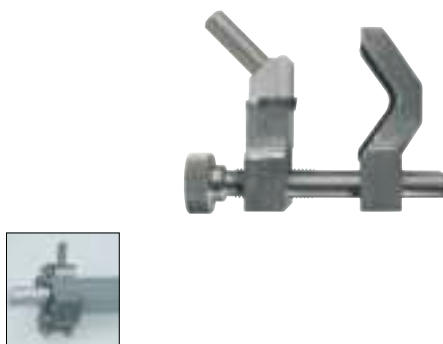

Cikksz.	Ø	kg	cse	EUR
200526	0 - 40	0,100	1	<b>482,72</b>
200528	0 - 60	0,100	1	<b>684,14</b>

### Komplett szerelőköffer

- A cikkszám tartalma:**
- Kábelköpenyvágó
  - Műanyagprizma
  - Hántoló berendezés
  - Szilikonpasztával
  - Sarokvágó
  - Kulcs a kécseréhez

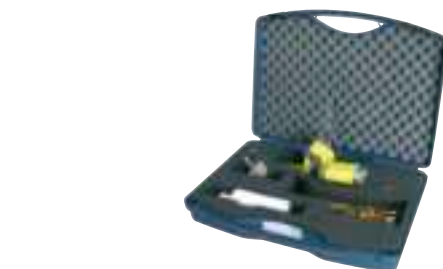

Cikksz.	Készlet	mm <sup>2</sup>	kg	cse	EUR
200522	6	35 - 500	2,704	1	<b>3.605,04</b>

## SAJTOLÓCSIPESZ FOTOVOLTAIKUS ELEMKEKHEZ

### Présfogó Photovoltaikhoz

Keretes krimpelés (MC3 csatlakozókhoz (Multi Contact))



Cikksz.	mm <sup>2</sup>	kg	cse	EUR
211657	2,5 - 6	0,560	1	<b>79,76</b>

### Présfogó Photovoltaik rendszerhez

Roll préselés (MC4 csatlakozókhoz (Multi Contact))



Cikksz.	mm <sup>2</sup>	kg	cse	EUR
211659 *	2,5 - 6	0,560	1	<b>78,56</b>

### Présfogó HUPstar Photovoltaik

Prés csillag 213084/E

**Fotovoltaik:**

Amphenol Helios H4: 2,5 / 4 / 6

Multi-Contact MC3: 2,5 / 4 / 6

Multi-Contact MC4: 2,5 / 4 / 6

Tyco Solarlok: 1,5 / 2,5 / 4 / 6

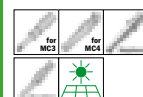

Cikksz.	mm <sup>2</sup>	kg	cse	EUR
213084	230 1,5 - 6	0,300	1	<b>665,44</b>
213084/E	Csere csillag	0,175	1	<b>410,46</b>

### MULTI préskészlet Photovoltaik rendszerhez

MC3 (Multi Contact): Cikksz. 212007, MC4 (Multi Contact): Cikksz. 212008

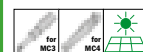

Cikksz.	Készlet	kg	cse	EUR
212005	4	1,150	1	<b>357,35</b>

### Photovoltaik rendszerhez

Betétek nélkül



Cikksz.	mm <sup>2</sup>	Készlet	kg	cse	EUR
212200	6	6	0,998	1	<b>424,81</b>



### Présbetétek Huber & Suhner kontaktusokhoz



Cikksz.	mm <sup>2</sup>	kg	cse	EUR
212206	2,5 + 4 mm <sup>2</sup>	0,050	1	<b>327,53</b>
212208	4 + 6 mm <sup>2</sup>	0,050	1	<b>322,23</b>

### Présbetétek Multi - Contact kontaktusokhoz

MC3 érintkezőkhöz (Multi Contact)



Cikksz.	mm <sup>2</sup>	kg	cse	EUR
212210	2,5 + 4 + 6 mm <sup>2</sup>	0,050	1	<b>335,53</b>
212212	Locator	0,030	1	<b>167,90</b>

### Présbetétek Multi - Contact kontaktusokhoz

MC4 csatlakozókhöz (Multi Contact)



Cikksz.	mm <sup>2</sup>	kg	cse	EUR
212214	2,5 + 4 + 6 mm <sup>2</sup>	0,050	1	<b>362,80</b>
212216	Locator	0,030	1	<b>172,04</b>

### Krimpbetét Hirschmann érintkezőkhöz



Cikksz.	mm <sup>2</sup>	kg	cse	EUR
212218	2,5 + 4 + 6 mm <sup>2</sup>	0,050	1	<b>291,50</b>

### Présbetét Tyco kontaktusokhoz



Cikksz.	mm <sup>2</sup>	kg	cse	EUR
212220	1,5 + 2,5 + 4 + 6 mm <sup>2</sup>	0,050	1	<b>510,23</b>
212222	Locator	0,030	1	<b>164,51</b>

### Crimp betét Amphenol érintkezőkhöz



Cikksz.	mm <sup>2</sup>	kg	cse	EUR
212226	2,5 + 4 + 6 + 10 mm <sup>2</sup>	0,050	1	<b>335,53</b>
212228	Locator	0,050	1	<b>229,71</b>

### HUPcompact HC06 MC4 csatlakozókhöz (Multi Contact)

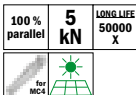

Cikksz.	mm <sup>2</sup>	kg	cse	EUR
213110	4 - 10	0,300	1	<b>233,70</b>

### X-crimp prészerszám készlet, photovoltaik

Szállítás robusztus nyílantáskában (Cikksz. 220260).  
Tartalma: Cikksz. 211690, 211657/E, 211659/E, 210842/E, 10761/E

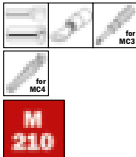

Cikksz.	Készlet	kg	cse	EUR
211697	5	0,900	1	<b>276,30</b>

### MC4 (Multi Contact) szerelő szerszám



Cikksz.	MC4 esetében	kg	cse	EUR
110806		0,026	1	<b>13,04</b>

### HUPsolarKit3

**Tartalom:**  
211225 VDE-kábelvágó HUPTriCut | 160 mm | Ø 8 mm  
201060 kábelcsupaszító HUPStripPV | Solar 2,5 - 6,0 mm<sup>2</sup>  
110806 szerelő szerszám MC4 (Multi Contact, 2 db)  
211659 présfogó Photovoltaik rendszerhez | (MC4, Multi Contact) 2,5 - 6 mm<sup>2</sup>  
330046/K koffer szivacs betéttel



Cikksz.	Készlet	kg	cse	EUR
330046	6	1,320	1	<b>281,38</b>

### HUPsolarKit4

**Tartalma:**  
211225 VDE-kábelvágó HUPTriCut | 160 mm | Ø 8 mm  
201062 kábelcsupaszító HUPStripPV+ | 1,5 - 16 mm<sup>2</sup>  
110806 szerelő szerszám MC4 (Multi Contact, 2 db)  
213110 HUPcompact HC06 MC4 (Multi Contact) csatlakozókhöz | 4 - 10 mm<sup>2</sup>  
330048/K koffer szivacs betéttel



Cikksz.	Készlet	kg	cse	EUR
330048	6	1,320	1	<b>373,90</b>

### HUPsolarKit5

**Tartalom:**  
201085 HUPTriCut kábelvágó, mártott szigetelésű, 160 mm-es, Ø 8 mm-es kábelhez  
201062 HUPStripPV+ kábelhajlító szerszám, napelemes 1,5 - 16 mm<sup>2</sup>  
110806 2x szerelőszerszám MC4 csatlakozókhöz (Multi Contact)  
213110 HUPcompact HC06 MC4 csatlakozókhöz (Multi Contact) 4 - 10 mm<sup>2</sup>  
220105 övtáska ToolBelt 8 rekeszsel



Cikksz.	Készlet	kg	cse	EUR
330050	6	0,700	1	<b>313,59</b>

## PRÉSFOGÓK ÉRVÉGHÜVELYEKHEZ

### Érvéghüvelyprés



Cikksz.	mm <sup>2</sup>	kg	cse	EUR
210818	0,25 - 2,5	0,210	1	<b>26,99</b>

### Érvéghüvelyprés



Cikksz.	mm <sup>2</sup>	kg	cse	EUR
210820 *	0,25 - 2,5	0,202	1	<b>42,14</b>
210824 *	0,75 - 16	0,304	1	<b>55,75</b>
210826 *	10 - 35	0,277	1	<b>55,75</b>

### Érvéghüvelyprés



Cikksz.	mm <sup>2</sup>	kg	cse	EUR
211650	0,14 - 2,5	0,371	1	<b>82,71</b>
210841 *	0,25 - 6	0,380	1	<b>82,71</b>
211652	6 - 16	0,374	1	<b>82,71</b>

### Présfogó iker Twin érvéghüvelyekhez



Cikksz.	mm <sup>2</sup>	kg	cse	EUR
211676	0,5 - 6	0,576	1	<b>82,95</b>
211678	6 - 16	0,604	1	<b>95,86</b>

### Érvéghüvelyprés



Cikksz.	mm <sup>2</sup>	kg	cse	EUR
210763 *	0,5 - 4	0,578	1	<b>64,40</b>
210842 *	1 - 10	0,553	1	<b>63,52</b>
210765	6 - 16	0,582	1	<b>64,40</b>
211672	10 - 25	0,580	1	<b>82,95</b>
210768	10 - 35	0,606	1	<b>120,39</b>
211674	25 - 50	0,600	1	<b>95,86</b>

### HUPcompact HC02



Cikksz.	mm <sup>2</sup>	kg	cse	EUR
213088	0,25 - 16	0,480	1	<b>229,78</b>

### Érvéghüvelyprés HUPsquare10



Cikksz.	mm <sup>2</sup> Twin (mm <sup>2</sup> )	kg	cse	EUR	
212804	0,08 - 10	2 - 4	0,566	1	<b>169,55</b>

### Érvéghüvelyprés HUPsquare16



Cikksz.	mm <sup>2</sup> Twin (mm <sup>2</sup> )	kg	cse	EUR	
212806	0,5 - 16	2 - 6	0,566	1	<b>175,12</b>

### Érvéghüvelyprés



Cikksz.	mm <sup>2</sup> Twin (mm <sup>2</sup> )	kg	cse	EUR	
210804	0,08 - 10	2 - 4	0,360	1	<b>293,05</b>

### Érvéghüvelyprés



Cikksz.	mm <sup>2</sup> Twin (mm <sup>2</sup> )	kg	cse	EUR	
211816 *	0,08 - 16	2 - 6	0,413	1	<b>272,89</b>

### Présfogó



Cikksz.	mm <sup>2</sup> Twin (mm <sup>2</sup> )	kg	cse	EUR	
211818	0,08 - 16	2 - 10	0,413	1	<b>347,57</b>

### Homlok érvéghüvelyprés



Cikksz.	mm <sup>2</sup> Twin (mm <sup>2</sup> )	kg	cse	EUR	
210819	0,08 - 10	2 - 4	0,489	1	<b>361,39</b>
211810	0,08 - 16	2 - 6	0,489	1	<b>316,49</b>

### Érvéghüvelyprés



Cikksz.	mm <sup>2</sup> Twin (mm <sup>2</sup> )	kg	cse	EUR	
210788 *	10 - 50	2 - 16	0,732	1	<b>287,93</b>
210789	50 - 95	0,800	1	<b>307,14</b>	

### Quadro Komplett-készlet kofferben

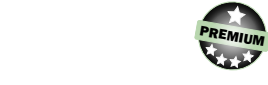

Cikksz.	mm <sup>2</sup>	kg	cse	EUR	
210682	170	0,5 - 2,5	0,713	1	<b>630,51</b>

## PRÉSFOGÓK ÉRVÉGHÜVELYEKHEZ

### HAUPA pneumatikus préselő



VIDEO 217030



Cikksz.	mm <sup>2</sup>	kg	cse	EUR	
217030	200	0,25 - 2,5	0,720	1	<b>739,17</b>
217040	200	4 - 10	0,739	1	<b>960,31</b>

### HAUPA pneumatikus préserszám asztali kivitel



Cikksz.	mm <sup>2</sup>	kg	cse	EUR	
217010	200	0,14 - 2,5	5,000	1	<b>977,42</b>
217020	200	4 - 10	5,000	1	<b>1.202,19</b>

## PRÉSFOGÓK SZIGETELT LEMZSARUKHOZ

### Lemezсарu prés



Cikksz.	mm <sup>2</sup>	kg	cse	EUR
210845	0,08 - 2,5	0,343	1	<b>120,59</b>

### Lemezaru prés



Cikksz.	mm <sup>2</sup>	kg	cse	EUR
210761 *	0,5 - 6	0,566	1	<b>64,40</b>

### HUPcompact HC01



Cikksz.	mm <sup>2</sup>	kg	cse	EUR
213090	0,1 - 6	0,480	1	<b>202,38</b>

### Lemezaru prés



Cikksz.	mm <sup>2</sup>	kg	cse	EUR
210827	10 - 16	0,472	1	<b>200,91</b>

### Lemezaru prés



Cikksz.	mm <sup>2</sup>	kg	cse	EUR
210802	1,5 - 6	0,178	1	<b>7,79</b>

### Kombinált lemezaru prés



Cikksz.	mm <sup>2</sup>	kg	cse	EUR
210808 *	1,5 - 6	0,198	1	<b>10,45</b>

### LEMEZSARU PRÉS ZSUGORÖSSZEKÍTŐKHOZ

#### Lemezaru prés zsugorösszekötőkhöz

zsugorodó csatlakozókhöz



Cikksz.	mm <sup>2</sup>	kg	cse	EUR
211695	0,5 - 10	0,566	1	<b>67,36</b>

### PRÉSFOGÓK KOAX ÖSSZEKÖTŐHÖZ

#### Présfogó koax- BNC- és TNC dugós kötésekhöz



Cikksz.	kg	cse	EUR	
210849	RG 55-58-59-62	0,303	1	<b>120,59</b>

### Présfogó



Cikksz.	kg	cse	EUR
210767 *	RG 55-58-59-620,567	1	<b>87,65</b>
211680	RG 55-58-59-62-5-60,578	1	<b>67,34</b>

### Présfogó HUPstar Koax

Prés csillag 213082/E

Koax:

Hatszög préselés, BNC, TNC, SNB, SNC, SMS, SMA, MCX, 1,07 - 10,9 mm



Cikksz.	kg	cse	EUR	
213082	230	0,300	1	<b>684,08</b>

### PRÉSFOGÓK ÉRINTKEZŐKHÖZ ÉS ÖSSZEKÖTŐKHÖZ

#### Présfogó

Cső érintkezők



Cikksz.	mm <sup>2</sup>	kg	cse	EUR
211656	0,14 - 4	0,367	1	<b>82,71</b>
211658	1,5 - 6	0,372	1	<b>82,71</b>

#### Présfogó



Cikksz.	mm <sup>2</sup>	kg	cse	EUR
211660	0,14 - 1,5	0,370	1	<b>82,71</b>

#### Présfogó

D-Sub-összekötők



Cikksz.	mm <sup>2</sup>	kg	cse	EUR
211662	0,08 - 0,56	0,365	1	<b>89,04</b>

### KRIMPELŐ FOGÓ SZIGETELETLEN SÁRGARÉZ KÁBELSARKANTYÚKHOZ

#### Présfogó szigetetlen nyitott sárgaréz sarukhoz



Cikksz.	mm <sup>2</sup>	kg	cse	EUR
210777	0,5 - 1,5	0,366	1	<b>105,57</b>

### Présfogó szigetetlen nyitott sárgaréz sarukhoz



Cikksz.	mm <sup>2</sup>	kg	cse	EUR
211682	0,5 - 2,5	0,568	1	<b>82,64</b>
210762 *	0,5 - 6	0,575	1	<b>90,43</b>

### Présfogó szigetetlen nyitott sárgaréz sarukhoz



Cikksz.	mm <sup>2</sup>	kg	cse	EUR
210785	0,5 - 1	0,537	1	<b>131,43</b>
210786	1,5 - 2,5	0,535	1	<b>131,43</b>

### HUPcompact HC04



Cikksz.	mm <sup>2</sup>	kg	cse	EUR
213094	0,5 - 6	0,490	1	<b>257,10</b>

### KRIMPELŐ FOGÓ NEM SZIGETELT KÁBELSARUKHOZ

#### Présfogó nem szigetelt lemezsarukhoz



Cikksz.	mm <sup>2</sup>	kg	cse	EUR
210778	0,25 - 2,5	0,363	1	<b>105,57</b>
210779	0,5 - 6	0,366	1	<b>82,71</b>

#### Présfogó nem szigetelt lemezsarukhoz



Cikksz.	mm <sup>2</sup>	kg	cse	EUR
210764	1,5 - 10	0,565	1	<b>75,13</b>

### HUPcompact HC03

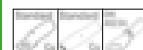

Cikksz.	mm <sup>2</sup>	kg	cse	EUR
213092	0,75 - 10	0,480	1	<b>202,38</b>

**Présfogó**



Cikksz.	mm <sup>2</sup>	kg	cse	EUR
210771	1,5 - 6	0,111	1	<b>60,36</b>

**Présfogó**

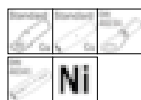

Cikksz.	mm <sup>2</sup>	kg	cse	EUR
210772	1 - 10	0,478	1	<b>69,82</b>
210774	1 - 16	0,503	1	<b>81,22</b>

**Présfogó nem szigetelt lemezsarukhoz**



Cikksz.	mm <sup>2</sup>	kg	cse	EUR
210799	0,5 - 16	0,640	1	<b>159,64</b>

**KRIMPELŐ FOGÓ NEM SZIGETELT CSŐSERŰ KÁBELSARKANTYÚKHOZ, CSATLAKOZÓKHOZ**

**Présfogó**

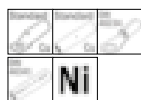

Cikksz.	mm <sup>2</sup>	kg	cse	EUR
210771	1,5 - 6	0,111	1	<b>60,36</b>

**Présfogó**



Cikksz.	mm <sup>2</sup>	kg	cse	EUR
210772	1 - 10	0,478	1	<b>69,82</b>
210774	1 - 16	0,503	1	<b>81,22</b>

**Présfogó**



Cikksz.	mm <sup>2</sup>	kg	cse	EUR
210830 *	0,75 - 16	0,574	1	<b>155,99</b>

**Présfogó**



Cikksz.	mm <sup>2</sup>	kg	cse	EUR
210791	10 - 120	3,040	1	<b>341,27</b>

**Présfogó**



Cikksz.	mm <sup>2</sup>	kg	cse	EUR
210836	50 - 120	5,280	1	<b>532,04</b>
210838	120 - 240	5,200	1	<b>580,09</b>
210840	185 - 400	5,200	1	<b>622,40</b>

**Présfogó**



Cikksz.	Typ	mm <sup>2</sup>	kg	cse	EUR
210805 *		6 - 50	1,351	1	<b>232,54</b>
210805 K *	DIN	6 - 50	1,352	1	<b>232,54</b>
210850 *		10 - 120	3,970	1	<b>326,74</b>
210853 *	DIN	10 - 120	4,016	1	<b>326,74</b>

**PRÉSFOGÓK TELEFONCSATLAKOZÓKHOZ**

**Présfogó telefoncsatlakozókhoz**



Cikksz.	RJ	kg	cse	EUR
210867	RJ10 4(4), RJ14	0,218	1	<b>33,05</b>
210865	RJ11 6(4), RJ12 6(4)	0,220	1	<b>33,05</b>
210869	RJ45	0,233	1	<b>38,70</b>

**Présfogó telefoncsatlakozókhoz**



Cikksz.	RJ	kg	cse	EUR
213050 *	RJ11 6(4), RJ12 6(4), RJ45, RJ10 4(4), RJ14	0,300	1	<b>82,86</b>

**Présfogó telefoncsatlakozókhoz**



Cikksz.	RJ	kg	cse	EUR
210857	RJ11 6(4), RJ12 6(4), RJ45	0,471	1	<b>152,21</b>

**Présfogó telefoncsatlakozókhoz**



Cikksz.	RJ	kg	cse	EUR
210871	RJ11 6(4), RJ12 6(4), RJ45, RJ10 4(4), RJ14	0,520	1	<b>230,76</b>

**Présfogó telefoncsatlakozókhoz**

Betétek nélkül



Cikksz.	kg	cse	EUR
213000	0,420	1	<b>202,36</b>

**Présbetétek**

présfogóhoz 213000



Cikksz.	RJ	kg	cse	EUR
213002	RJ10 4(4)	0,082	1	<b>70,43</b>
213004	RJ11 6(4), RJ12 6(4)	0,081	1	<b>70,43</b>
213006	6DEC	0,080	1	<b>70,43</b>
213008	2-pól., ármékolatlan RJ45	0,076	1	<b>70,43</b>
213010	10-pól., ármékolatlan RJ50	0,074	1	<b>70,43</b>
213012	8-pólusú, ármékolt	0,076	1	<b>88,01</b>
213014	10-pólusú, ármékolt	0,071	1	<b>88,01</b>

**Présfogó telefoncsatlakozókhoz**

Betétek nélkül



Cikksz.	kg	cse	EUR
213020	0,474	1	<b>231,77</b>

**Présbetétek**

Présfogóhoz 213020



Cikksz.	RJ	kg	cse	EUR
213022	8-pólusú, ármékolt	0,103	1	<b>219,99</b>
213024	10-pólusú, ármékolt	0,102	1	<b>227,99</b>
213026	RJ10 4(4)	0,096	1	<b>258,46</b>
213028	RJ11 6(4), RJ12 6(4)	0,093	1	<b>262,73</b>
213030	6DEC	0,091	1	<b>262,73</b>
213032	RJ45	0,106	1	<b>267,53</b>
213034	RJ50	0,102	1	<b>272,11</b>
213036	8-pólusú CAT 5	0,106	1	<b>267,53</b>
213038	6-pólusú, ármékolt	0,106	1	<b>219,99</b>
213040	8-pólusú, ármékolt	0,113	1	<b>352,01</b>
213042	Ø 3,7 mm	0,030	1	<b>82,39</b>
213044	Ø 4,5 mm	0,030	1	<b>73,32</b>
213046	Ø 5,2 mm	0,030	1	<b>73,32</b>
213048	Ø 6,0 mm	0,030	1	<b>82,39</b>



### Hálózatszerelő készlet

Tartalma:

- 1 x 213050
- 1 x 200068
- 1 x 300322



Cikksz.	Készlet	kg	cse	EUR
300033	3	0,700	1	<b>237,57</b>

### MULTIFOGÓK HUPStar

#### Szerszám váz HUPStar – nyílt

Szerszám váz préselő csillag nélkül, nyitott felépítési forma kifejezetten összekötőkhoz



Cikksz.	kg	cse	EUR
213078	230	0,510	1 <b>218,83</b>

#### Szerszám váz HUPStar – zárt

Szerszám váz préselő csillagbéllyeg nélkül, zárt felépítésű, minden alább felsorolt préséscsillaghoz



Cikksz.	kg	cse	EUR
213077	230	0,530	1 <b>218,83</b>

#### Présfogó HUPStar

Prés csillag 213086/E:

Érvéghüvelyek: 0,5 / 0,75 / 1,5 / 2,5 / 4 / 6 / 10

szigetetlen prérssaruk:

0,1-0,25 / 0,5-1 / 1,5 / 2,5 / 4 / 6

szigetetlen prérssaruk:

0,25 / 0,5 / 1 / 1,5 / 2,5 / 4 / 6 / 10



Cikksz.	kg	cse	EUR
213086	230	0,300	1 <b>684,08</b>

#### Présfogó HUPStar

Sajtócsillag 213080/E:

Huzalvég-törzsek:

0,25 / 0,5 / 0,75 / 1 / 1,5 / 2,5 / 4 / 6 / 10 / 16

Nyitott, nem szigetelt sárgaréz kábelsarukok:

0,25 / 0,5 / 1 / 1,5 / 2,5 / 4 / 6



Cikksz.	kg	cse	EUR
213080	230	0,300	1 <b>684,08</b>

### Présfogó HUPStar Koax

Prés csillag 213082/E

Koax:

Hatszög préselés, BNC, TNC, SNB, SNC, SMS, SMA, MCX, 1,07 - 10,9 mm



Cikksz.	kg	cse	EUR
213082	230	0,300	1 <b>684,08</b>

### Présfogó HUPStar Photovoltaik

Prés csillag 213084/E

Fotovoltaik:

Amphenol Helios H4: 2,5 / 4 / 6

Multi-Contact MC3: 2,5 / 4 / 6

Multi-Contact MC4: 2,5 / 4 / 6

Tyco Solarlok: 1,5 / 2,5 / 4 / 6

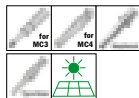

Cikksz.	mm <sup>2</sup>	kg	cse	EUR
213084	230	1,5 - 6	0,300	1 <b>665,44</b>

### HUPStar Optikai szál összekötő

Optikai szálösszekötőkhoz

1,69; 2,5; 3; 3,25; 3,65; 4,2; 4,52; 4,95; 5; 6,5; 10,9



Cikksz.	kg	cse	EUR
213098	230	0,650	1 <b>519,06</b>

### HUPStar Hengeres csatlakozók, négyszögletes

Hengeres csatlakozók, négyszögletes

0,1; 0,14; 0,25; 0,34; 0,5 1; 1,5; 2,5; 4; 6; 10 pozícionálóval Ø 1,6; 2,5; 4



Cikksz.	kg	cse	EUR
213102	230	0,300	1 <b>519,06</b>

### HUPStar automotive

Autóipari csatlakozókhoz

Hirose DF1B-2428SC UL1007 / Litze

Hirose DF1B-2428PC UL1007 / Litze 0,08;

0,14; 0,25

Hirose DF1B-30SC UL1007 / Litze

Hirose DF1B-30PC UL1007 / Litze 0,05

Hirose DF1B-2022SC, Hirose DF1B-2022PC 0,34; 0,50



Cikksz.	kg	cse	EUR
213100	230	0,300	1 <b>901,54</b>

### PRÉSBETÉTEK HUPStar

HUPStar

Érvéghüvelyek 0,5 - 10 mm<sup>2</sup>

Szigetelt prérssarukhoz 0,1 - 6 mm<sup>2</sup>

Gyűrűs, szemes kábelsaruk (DIN 46234 / DIN 46341)

0,25 - 10 mm<sup>2</sup>



Cikksz.	kg	cse	EUR
213086/E	0,175	1	<b>410,46</b>

HUPStar

Érvéghüvelyek 0,14 - 16 mm<sup>2</sup>

Csúszósarú hüvelyek 0,14 - 6 mm<sup>2</sup>



Cikksz.	kg	cse	EUR
213080/E	0,175	1	<b>410,46</b>

### HUPStar Koaxial

Coaxial BNC, TNC, SNB, SNC, SMS, SMA, MCX, 1,07 - 10,9 mm



Cikksz.	kg	cse	EUR
213082/E	0,175	1	<b>410,46</b>

### Présbetétek

Présbetétek

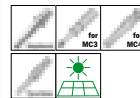

Cikksz.	kg	cse	EUR
213084/E	0,175	1	<b>410,46</b>

### HUPstar Optikai szál összekötő

#### Optikai szál összekötő

1.69; 2.5; 3; 3.25; 3.65; 4.2; 4.52; 4.95; 5; 6.5; 10.9



Cikksz.	kg	cse	EUR
213098/E	0,175	1	<b>300,89</b>

### HUPstar Hengeres csatlakozók, négyszögletes

#### Hengeres csatlakozók, négyszögletes

0,1; 0,14; 0,25; 0,34; 0,5 1; 1,5; 2,5; 4; 6; 10  
pozícionálólóval Ø 1,6; 2,5; 4



Cikksz.	kg	cse	EUR
213102/E	0,175	1	<b>300,89</b>

## MULTIFOGÓK

### Présfogó Combi-Crimp

Présfogó szigetelt prészarukhoz 0,5 - 2,5 mm<sup>2</sup> és érvéghüvelyekhez 0,5 - 6 mm<sup>2</sup>



Cikksz.	mm <sup>2</sup>	kg	cse	EUR
210784 *	0,5 - 6	0,560	1	<b>63,87</b>

### X-Crimp prészerszám készlet, övtáskával együtt

Szállítás robusztus nyiltáskában (Cikksz. 220260).

#### Tartalma:

Cikksz. 211690, 210763/E, 210764/E, 210765/E, 210761/E



Cikksz.	kg	cse	EUR
211692 *	0,860	1	<b>277,31</b>

VIDEO 211692



Cikksz.	Készlet	kg	cse	EUR
211692 *	5	0,860	1	<b>277,31</b>

### Présfogó X-Crimp

Présfogó könnyen cserélhető HAUPA precíziós présbetétekhez.



Cikksz.	mm <sup>2</sup>	kg	cse	EUR
211690	0,5 - 6,0	0,566	1	<b>108,32</b>

### Présbetét

Szigetelt préselhető kábelcsatlakozókhoz, ovális préseléshez



M  
210



Cikksz.	mm <sup>2</sup>	kg	cse	EUR
210761/E	0,5 - 6,0	0,053	1	<b>28,89</b>

### Présbetét

nem szigetelt préselhető kábelcsatlakozókhoz, köldökös préseléshez



M  
210



Cikksz.	mm <sup>2</sup>	kg	cse	EUR
210764/E	1 - 10	0,111	1	<b>28,89</b>

### Présbetét

érvéghüvelyekhez, trapéz préseléshez



M  
210



Cikksz.	mm <sup>2</sup>	kg	cse	EUR
210763/E	0,5 - 4	0,072	1	<b>28,89</b>
210842/E	1 - 10	0,054	1	<b>28,89</b>
210765/E	6 - 16	0,111	1	<b>28,89</b>
211672/E	10 - 25	0,050	1	<b>28,89</b>

### Présbetét

iker érvéghüvelyekhez, trapéz préseléshez



M  
210



Cikksz.	mm <sup>2</sup>	kg	cse	EUR
211676/E	0,5 - 6,0	0,050	1	<b>32,83</b>

### Présbetét

koax kábelekhöz, hatszögletű préseléshez



M  
210



Cikksz.	kg	cse	EUR	
210767/E	RG 58-59-62-6	0,050	1	<b>28,89</b>

### Présbetét

lapos csap kötésekhez, nem szigetelt, nyitott sárgarézt kábelcsatlakozókhoz, kerek préseléshez



M  
210



Cikksz.	mm <sup>2</sup>	kg	cse	EUR
210762/E	0,5 - 6	0,111	1	<b>30,67</b>

### Présbetét Photovoltaik rendszerhez MC3

Multi - Contact csatlakozókhoz



M  
210



Cikksz.	mm <sup>2</sup>	kg	cse	EUR
211657/E	2,5 - 6	0,050	1	<b>28,89</b>

### Présbetét Photovoltaik rendszerhez MC4

Multi - Contact csatlakozókhoz



M  
210



Cikksz.	mm <sup>2</sup>	kg	cse	EUR
211659/E	2,5 - 6	0,050	1	<b>28,89</b>

### Présbetétek kábelcsatlakozókhoz és érvéghüvelyekhez

Kábelcsatlakozókhoz 0,5 - 2,6 mm<sup>2</sup> és érvéghüvelyekhez 0,5 - 6 mm<sup>2</sup>



M  
210



Cikksz.	mm <sup>2</sup>	kg	cse	EUR
210784/E	0,5 - 6,0	0,560	1	<b>63,77</b>

## MULTI prészszerző készlet

### 4 présbetét:

(1) 211963 (2) 211998 (3) 211999 (4) 212000

1. szigetelt kábelsarukhoz 0,5 - 6 mm<sup>2</sup>
2. szigetelt és szigetetlen érvég hüvelyekhez 0,5 - 16 mm<sup>2</sup>
3. szigetetlen kábelsarukhoz 0,5 - 10 mm<sup>2</sup>
4. Koax-BNC és TNC- dugós csatlakozókhoz RG 58-59-62-71



VIDEO 211960



Cikksz.	Készlet	kg	cse	EUR
211960	6	1,119	1	<b>302,53</b>

## Présfogó MULTI

Hosszú kivétel, kétkezes használathoz is, betétek nélkül



Cikksz.	kg	cse	EUR
211962	0,582	1	<b>118,65</b>

## Betétek MULTI krimpelő fogókhoz

211963	Érvég hüvely 0,5 - 16 mm <sup>2</sup>	1	<b>45,04</b>
211964	Érvég hüvely 16 - 35 mm <sup>2</sup>	1	<b>45,63</b>
211965	Csúszósaru 0,5 - 2,5 mm <sup>2</sup>	1	<b>49,50</b>
211990	Koax, Thinnet, Mini-UHF, BNC/TNC RG 58, RG 174	1	<b>39,95</b>
211991	Koax RG 174, 179	1	<b>39,95</b>
211992	SMA, SMB, Mini-59, Mini-UHF, BNC/TNC RG 6, RG 6 Quad	1	<b>40,06</b>
211993	Koax, CATV "F" Typ, BNC/TNC RG 6, RG 6 Quad	1	<b>40,06</b>
211994	N-Typ RG 8, RG 11	1	<b>40,06</b>
211995	Koax, N-Typ RG 8, RG 11, RG 213, RG 216	1	<b>39,95</b>
211996	Üvegszáll optika, SMA Typ	1	<b>51,38</b>
211997	Üvegszáll optika, SMA, SMB, SFR, ST, SC Typ	1	<b>53,19</b>
211968	RJ 45 - 8P8K, Steward csatlakozók, 22 - 24 AWG	1	<b>50,13</b>
211969	RJ11, RJ12, Steward	1	<b>50,13</b>
211970	Telefon 4P4K, AMP+Steward csatlakozók, 22 - 24 AWG	1	<b>49,46</b>
211971	RJ45 8P8K, AMP	1	<b>50,13</b>
211972	RJ11, RJ12 6P6C, AMP	1	<b>49,46</b>
211973	RJ11, DEC MMJ 6P6C, AMP	1	<b>49,46</b>
211980	RJ 45 - 8P8K, rövid, Steward csatlakozók, STP 22 - 24 AWG	1	<b>76,07</b>
211981	RJ 45 - 8P8K, hosszú, Hirose, STP 22 - 24 AWG	1	<b>76,07</b>
211982	RJ 45 - 8P8K, rövid, Hirose, STP 22 - 24 AWG	1	<b>72,04</b>
211985	RJ 45 - 8P8K, AMP, Molex, fűr Ø 6,0 mm, STP 22 - 24 AWG	1	<b>74,21</b>
211998	Szigetelt és szigetetlen érvég hüvelyekhez 0,5 - 6,0 mm <sup>2</sup>	1	<b>37,74</b>
211999	Szigetetlen kábelsarukhoz 0,5 - 6,0 mm <sup>2</sup>	1	<b>37,86</b>
212000	Koax RG58-59-62-71	1	<b>37,86</b>
212007	MC3	1	<b>98,07</b>
212008	MC4	1	<b>100,64</b>

## ELEKTROMOS PRÉS

### HAUPA elektromos prés

Lábkapcsolóval

VIDEO 217050



Cikksz.	mm <sup>2</sup>	kg	cse	EUR
217050	6 - 50	10,000	1	<b>8.239,78</b>

### Csúszósaru Elpress 4 - 10 mm<sup>2</sup>

217052	Esztergált kontaktusok 0,14 - 4 mm <sup>2</sup>	1	<b>305,04</b>
217056	Hengeres kontaktusok 0,1 - 1,5 mm <sup>2</sup>	1	<b>350,22</b>
217058	Hengeres kontaktusok 0,1 - 1,5 mm <sup>2</sup>	1	<b>357,31</b>
217060	Hengeres kontaktusok 0,5 - 6 mm <sup>2</sup>	1	<b>350,22</b>
217062	Érvég hüvelyek 0,25 - 6 mm <sup>2</sup>	1	<b>305,04</b>
217064	Szigetelt kábelsaruk 0,5 - 6 mm <sup>2</sup> szimmetrikus	1	<b>219,89</b>
217066	Szigetelt kábelsaruk 0,5 - 6 mm <sup>2</sup> aszimmetrikus	1	<b>374,66</b>
217068	Csúszósaru 0,34 - 2,5 mm <sup>2</sup>	1	<b>270,19</b>
217070	Csúszósaru Superflex 4 - 10 mm <sup>2</sup>	1	<b>219,89</b>
217072	Csúszósaru Standard 4 - 10 mm <sup>2</sup>	1	<b>219,89</b>
217074	Préssaruk 4 - 10 mm <sup>2</sup>	1	<b>219,89</b>
217076	Préssaruk 0,5 - 10 mm <sup>2</sup>	1	<b>219,89</b>
217078	Védőbúra 217056/60 -hoz	1	<b>82,45</b>
217080	Védőbúra 217070/72/74/76 -hoz	1	<b>82,45</b>
217082	Védőbúra 217068 -hoz	1	<b>82,45</b>
217084	Védőbúra 217062 -hoz	1	<b>82,45</b>
217086	Védőbúra 217064/66 -hoz	1	<b>82,45</b>
217088	Pozicionáló 217060 -hoz, csúszósaru hüvelyek 6,3 mm	1	<b>185,29</b>
217090	Pozicionáló 217056/58/60 -hoz, csúszósaru hüvelyek 4,8 mm	1	<b>303,34</b>
217092	Pozicionáló 217056 -hoz, csúszósaru hüvelyek 2,8x5 mm	1	<b>185,29</b>
217094	Pozicionáló 217056 -hoz, csúszósaru hüvelyek 2,8 x 6 mm	1	<b>185,29</b>
217096	Pozicionáló 217060 -hoz, csúszósaru 6,3 mm	1	<b>185,29</b>
217098	Pozicionáló 217060 -hoz, csúszósaru 6,3 mm HN	1	<b>185,29</b>

## MECHANIKUS PRÉSFOGÓK CSŐSARUKHOZ

### Présfogó

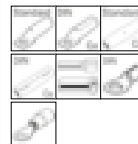

Cikksz.	mm <sup>2</sup>	kg	cse	EUR
215000	6 - 50	1,531	1	<b>936,23</b>

### Fém doboz



Cikksz.	kg	cse	EUR
215002	0,934	1	<b>98,62</b>

### Présbetétek



Cikksz.	mm <sup>2</sup>	kg	cse	EUR
215004	10	0,041	1	<b>139,63</b>
215006	16	0,040	1	<b>139,63</b>
215008	25	0,037	1	<b>139,21</b>
215010	35	0,036	1	<b>139,21</b>
215012	50	0,033	1	<b>139,00</b>

### Présbetétek

Kérjük az alsó- és felső betétet külön megrendelni



Cikksz.	mm <sup>2</sup>	kg	cse	EUR
215014	6	0,018	1	<b>106,55</b>
215016	10	0,190	1	<b>106,55</b>
215018	16	0,190	1	<b>106,55</b>
215020	25	0,190	1	<b>106,56</b>
215022	35	0,020	1	<b>106,55</b>
215024	6 - 35	0,020	1	<b>107,09</b>

### Présbetétek



Cikksz.	mm <sup>2</sup>	kg	cse	EUR
215026	10	0,039	1	<b>185,86</b>
215028	16	0,039	1	<b>185,89</b>

**Présbetétek**



Cikksz.	Cu	Al	ms	kg	cse	EUR
215030	6	0	5	0,100	1	<b>139,63</b>
215032	10	0	6	0,100	1	<b>139,63</b>
215034	16	10	8	0,100	1	<b>139,63</b>
215036	25	16	10	0,150	1	<b>139,63</b>
215038	35	25	12	0,150	1	<b>139,21</b>
215040	50	35	14	0,150	1	<b>139,63</b>

**Présbetétek**



Cikksz.	mm <sup>2</sup>	kg	cse	EUR
215042	6	0,150	1	<b>214,11</b>
215044	10	0,150	1	<b>214,11</b>
215046	16	0,150	1	<b>215,40</b>
215048	25	0,200	1	<b>215,40</b>
215050	35	0,200	1	<b>215,40</b>

**MECHANIKUS PRÉSFOGÓK CSÓSARUKHOZ**

**Présfogó**

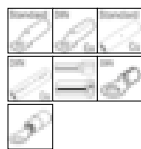

Cikksz.	mm <sup>2</sup>	kg	cse	EUR
215100	6 - 120	2,100	1	<b>1.185,56</b>

**Fémdoboz**



Cikksz.	kg	cse	EUR
215102	1,700	1	<b>133,31</b>

**Présbetétek**



Cikksz.	mm <sup>2</sup>	kg	cse	EUR
215104	10 - 70	0,130	1	<b>155,51</b>
215106	16 - 35	0,132	1	<b>155,51</b>
215108	25 - 50	0,126	1	<b>155,51</b>
215110	95	0,138	1	<b>149,87</b>
215112	120	0,136	1	<b>155,62</b>

**Présbetétek**

Kérjük az alsó- és felső betétet külön megrendelni



Cikksz.	mm <sup>2</sup>	kg	cse	EUR
215114	6 - 70	0,080	1	<b>155,51</b>
215116	10 - 35	0,060	1	<b>163,79</b>
215118	16 - 50	0,055	1	<b>169,04</b>
215120	6 - 50	0,150	1	<b>115,30</b>
215122	70	0,150	1	<b>105,24</b>

**Présbetétek**



Cikksz.	mm <sup>2</sup>	kg	cse	EUR
215124	10	0,147	1	<b>275,03</b>
215126	16	0,152	1	<b>275,03</b>
215128	25	0,153	1	<b>275,03</b>
215130	35	0,154	1	<b>305,08</b>

**Présbetétek**



Cikksz.	Cu	Al	ms	kg	cse	EUR
215142	10 - 70	10 - 50	6 - 160	128	1	<b>155,51</b>
215144	16 - 35	16 - 25	8 - 120	130	1	<b>155,51</b>
215146	25 - 50	25 - 35	10 - 140	130	1	<b>155,51</b>
215148	95	70	180	130	1	<b>148,54</b>
215150	120		200	130	1	<b>148,54</b>

**Présbetétek Hengeres préselés**



Cikksz.	mm <sup>2</sup>	kg	cse	EUR
215152	25 - 35	0,155	1	<b>148,44</b>
215154	35 - 70	0,150	1	<b>155,51</b>
215156	95	0,150	1	<b>148,44</b>

**Présbetétek**



Cikksz.	mm <sup>2</sup>	kg	cse	EUR
215164	25	0,059	1	<b>271,05</b>
215166	35	0,059	1	<b>271,05</b>
215168	50	0,059	1	<b>271,05</b>
215170	70	0,059	1	<b>287,92</b>
215172	95	0,059	1	<b>288,16</b>

**MECHANIKUS PRÉSFOGÓK CSÓSARUKHOZ**

**Présfogó**



Cikksz.	mm <sup>2</sup>	kg	cse	EUR
215200	10 - 240	4,500	1	<b>2.003,95</b>

**Fémdoboz**



Cikksz.	kg	cse	EUR
215202	3,700	1	<b>181,43</b>

**Présbetétek**



Cikksz.	mm <sup>2</sup>	kg	cse	EUR
215204	10 - 25	0,221	1	<b>196,90</b>
215206	16 - 35	0,320	1	<b>196,90</b>
215208	50	0,349	1	<b>185,86</b>
215210	70	0,331	1	<b>185,86</b>
215212	95	0,330	1	<b>185,86</b>
215201	120	2,486	1	<b>185,86</b>
215203	150	0,308	1	<b>185,86</b>
215205	185	0,317	1	<b>185,86</b>
215207	240	0,300	1	<b>185,86</b>

**Présbetétek**

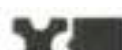

Cikksz.	mm <sup>2</sup>	kg	cse	EUR
215214	10 - 70	0,178	1	<b>155,51</b>
215216	95 - 150	0,169	1	<b>155,51</b>
215218	10 - 70	0,163	1	<b>151,49</b>
215220	16 - 35	0,170	1	<b>151,49</b>
215222	25 - 50	0,163	1	<b>151,49</b>
215224	95	0,161	1	<b>151,49</b>
215226	120	0,152	1	<b>151,49</b>
215228	150	0,144	1	<b>151,49</b>

**Présbetétek**



Cikksz.	Cu	Al	ms	kg	cse	EUR
215230	10	0	6	0,350	1	<b>185,86</b>
215232	16	0	8	0,330	1	<b>185,86</b>
215234	25	16	10	0,328	1	<b>185,86</b>
215236	35	25	12	0,330	1	<b>185,86</b>
215238	50	35	14	0,326	1	<b>195,15</b>
215240	70	50	16	0,326	1	<b>185,86</b>
215242	95	70	18	0,321	1	<b>185,86</b>
215244	120	0	20	0,300	1	<b>185,86</b>
215246	150	95 - 120	22	0,305	1	<b>200,70</b>
215248	185	150	25	0,305	1	<b>195,15</b>
215250	240	185	28	0,290	1	<b>185,86</b>

## AKKUHIDRAULIKUS PRÉSSZERSZÁM, UNIVERZÁLIS

### Akkuhidraulikus présszerszám, univerzális US-6M

- 7 különböző cserélhető fejhez (216761 cikk, 216762 cikk, 216762/32ACSR cikk, 216763 cikk, 216764 cikk, 216665-U cikk, 216666-U cikk)
- Egyszerű fejsere
- Zárható a 2 kihúzható csapnak köszönhetően
- új HAUPA újratölthető akkumulátorral Art. 215523 és töltővel Art. 215527
- Préserő: 60 kN
- Üzemi nyomás barban: 700

Az érzékelő LED különböző színei jelzik, hogy a krimpelés sikeresen befejeződött-e, vagy milyen hiba történt.

- Zöld fény: a krimpelés a szabványnak megfelelően befejeződött, a motor leállt.
- Narancssárga fény: az akkumulátor feszültsége nem elegendő
- Piros fény: a krimpelés idő előtt megszakadt

A készülék 1 fehér LED-del rendelkezik az adott munkaterület megvilágítására.

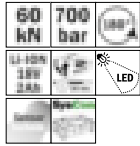

Cikksz.	mm <sup>2</sup>	kg	cse	EUR
216760-1	315	6,180	1	<b>2.192,80</b>
216760-1-NO	315	2,990	1	<b>1.960,63</b>
216760-1-N	315	2,400	1	<b>1.747,76</b>

### Présfej U-K0-6

Présfej cserélhető présbetétekhez, gyors fejnnyitással, betétek nélkül.

- Préserő: 60 kN
- Fej felhajtható
- Nyitás / Löklet 17 mm
- Préselési szélesség: keskeny
- Kábelsaru / Összekötő: standard Cu 6 - 300 mm<sup>2</sup>
- Kábelsaru / Összekötő: DIN Cu 6 - 300 mm<sup>2</sup>
- Kábelsaru / Összekötő: DIN Al 16 - 300 mm<sup>2</sup>



Cikksz.	mm <sup>2</sup>	kg	cse	EUR	
216761	140	6 - 300	1,700	1	<b>627,72</b>

### Présfej U-KDE240-6

Présfej cserélhető présbetétekhez, gyors fejnnyitással, betétek nélkül.

- Préserő: 60 kN
- Csuklós fej
- Gyűrűs lemezsaruk szigetelés nélkül DIN 46234: 10 - 240 mm<sup>2</sup>
- Kábelsaruk / csatlakozók standard Cu: 10 - 300 mm<sup>2</sup>
- Kábelsaruk / csatlakozók DIN Al: 50 - 240 mm<sup>2</sup>

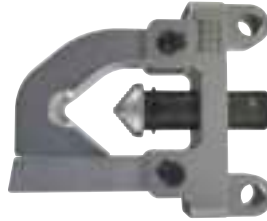
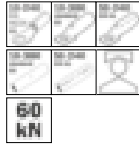

Cikksz.	mm <sup>2</sup>	kg	cse	EUR	
216763	130	10 - 300	1,200	1	<b>742,25</b>

### Vágófej U-KS6-S50

Réz és alumínium kábelekhöz

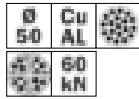

Cikksz.	Ø	kg	cse	EUR	
216762	233	50	2,800	1	<b>858,04</b>

### Vágófej U-KS6-S32ACSR

- Átmérő 32 mm
- ACSR kábelekhöz Ø 32 mm
- nem alkalmas Cu/Al kábelekhöz

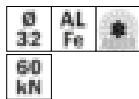

Cikksz.	Ø	kg	cse	EUR	
216762/32ACSR	233	32	2,900	1	<b>1.908,49</b>

### Stancoló fej U-S-6

Betétek nélkül

- 360°-ban forgatható fej
- Rugalmas fej alumíniumból



Cikksz.	kg	cse	EUR	
216764	180	2,700	1	<b>585,30</b>

### Szállítási terjedelem minden akkumulátoros szerszámozhoz:

1 szerszám, 1 gyors töltő és 1 újratölthető akkumulátor a SysCon ládában vagy rendszer kofferben.



- NO verziók esetén: nincs akkumulátor, nincs töltő
- N verziók esetén: csak gép papír katonban

### Présfej U-D300-6

- Préserő: 60 kN
- Kábelsaru: standard Cu 16 - 300 mm<sup>2</sup>
- Összekötő: standard Cu 16 - 120 mm<sup>2</sup>



Cikksz.	mm <sup>2</sup>	kg	cse	EUR	
216665-U	180	16 - 300	3,000	1	<b>1.448,63</b>

### Présfej U-D400-6

- Préserő: 60 kN
- Kábelsaru: standard Cu 25 - 400 mm<sup>2</sup>
- Összekötő: standard Cu 25 - 400 mm<sup>2</sup>



Cikksz.	mm <sup>2</sup>	kg	cse	EUR
216666-U	25 - 400	3,000	1	<b>1.539,17</b>

### Adapter

akkuhidraulikus tápegységhez cikksz. 216357, melynek segítségével a cserélhető fejeket praktikusán, univerzálisan tudja használni (cikksz. 216761, 216762, 216763, 216764).



Cikksz.	kg	cse	EUR	
216765	155	1,700	1	<b>636,23</b>

### Hidraulikus kábelprés kettős dugattyúval HUS-6

Krimpelő fogó cserélhető fejekhez

- Préserő kN: 60
- Üzemi nyomás / bar: 700



Cikksz.	kg	cse	EUR	
216768	315	2,200	1	<b>1.589,58</b>

	egyerű		drótkötél
	többberű		acélkőpenyes kábel (SWA)
	szektorforma		ACSR
	finom erű		csap
	kommunikációs		tömör acél

### Univerzális készlet 1.



Cikksz. 216760-1, 216763, 216762  
Műszaki adatokat és a cikkszám tartalmát lásd 216760-1, 216763 und 216762



Cikksz.	Készlet	kg	cse	EUR
216766	6	10,180	1	<b>3.602,79</b>

### Univerzális készlet 2



Cikksz. 216760-1, 216761, 216762  
Műszaki adatokat és a cikkszám tartalmát lásd 216760-1, 216761 und 216762



Cikksz.	Készlet	kg	cse	EUR
216767	6	15,000	1	<b>3.494,14</b>

#### Szállítási terjedelem minden akkumulátoros szerszámozhoz:

1 szerszám, 1 gyors töltő és 1 újratölthető akkumulátor a SysCon ládában vagy rendszer kofferben.



-NO verziók esetén: nincs akkumulátor, nincs töltő  
-N verziók esetén: csak gép papír kartonban

## HIDRAULIKUS PRÉSSZERSZÁMOK

### Hidraulikus kábelprés kettős dugattyúval HHS-6

- Présező kN: 60
- Üzemi nyomás / bar: 700
- Fej lenyitható
- Préselési szélesség: szűk
- Préselési tartomány kábelsaruknál: standard Cu 10 - 240 mm<sup>2</sup>
- DIN Cu 10 - 185 mm<sup>2</sup>
- DIN Al 16 - 150 mm<sup>2</sup>
- Préselési tartomány összekötőknél: standard Cu 10 - 240 mm<sup>2</sup>
- DIN Cu 10 - 185 mm<sup>2</sup>
- DIN Al 16 - 150 mm<sup>2</sup>

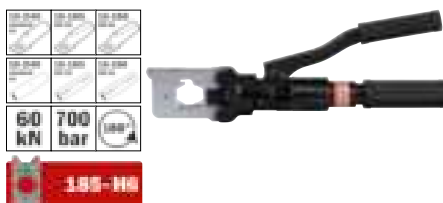

VIDEO 215765



Cikksz.	mm <sup>2</sup>	kg	cse	EUR
215765	370 10 - 240	4,600	1	<b>1.082,53</b>

### Akkuhidraulikus présszerszám SHS-6

- Présező kN: 60 kN
- Üzemi nyomás /bar: 700
- Felhajtható fej
- Préselési szélesség: keskeny
- Préselési tartomány kábelsaruknál: standard Cu 10 - 240 mm<sup>2</sup>
- DIN Cu 10 - 185 mm<sup>2</sup>
- DIN Al 16 - 150 mm<sup>2</sup>
- Préselési tartomány összekötőknél: standard Cu 10 - 240 mm<sup>2</sup>
- DIN Cu 10 - 185 mm<sup>2</sup>
- DIN Al 16 - 150 mm<sup>2</sup>
- Préselési időtartama akkumulátoros üzemben (Sec.): kb. 5
- Akku töltési ideje (min.): 30
- Akkumulátor típusa: Li-Ion, 18 V, 2 Ah

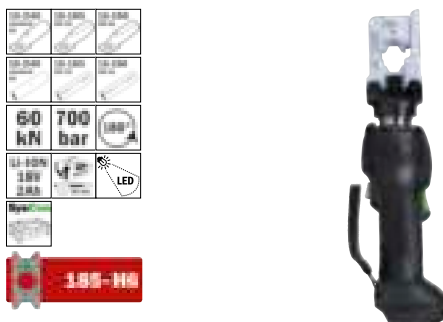

Cikksz.	mm <sup>2</sup>	kg	cse	EUR
215770-1	398 10 - 240	7,900	1	<b>2.154,77</b>
215770-1-NO	398 10 - 240	7,900	1	<b>1.941,26</b>
215770-1-N	398 10 - 240	3,000	1	<b>1.721,45</b>

### Akkuhidraulikus présszerszám SHS-6M



A szenzor LED különböző színeivel jelzi, hogy a préselés sikeresen befejeződött-e vagy milyen hiba merült fel a préselés során.

Műszaki adatokat és a cikkszám tartalmát lásd 215770-1

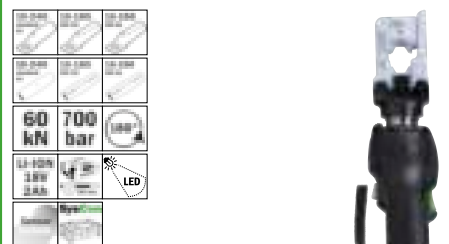

VIDEO 215770/M-1

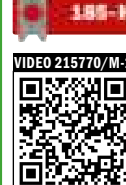

Cikksz.	mm <sup>2</sup>	kg	cse	EUR
215770/M-1	398 10 - 240	7,900	1	<b>2.791,02</b>
215770/M-1-NO	398 10 - 240	3,100	1	<b>2.563,34</b>
215770/M-1-N	398 10 - 240	3,000	1	<b>2.366,58</b>

### Présbetétek standard

Cikksz.	mm <sup>2</sup>	mm	kg	cse	EUR
215641	10 - 16	5	0,157	1	<b>95,91</b>
215642	25 - 35	5	0,155	1	<b>95,91</b>
215643	50 - 70	5	0,150	1	<b>99,23</b>
215644	95 - 120	5	0,145	1	<b>95,91</b>
215645	150	5	0,159	1	<b>79,22</b>
215646	185	5	0,156	1	<b>79,22</b>
215648	240	5	0,156	1	<b>79,22</b>

### Présbetétek DIN

Cikksz.	mm <sup>2</sup>	mm	ms	kg	cse	EUR
215650	10 - 16	5	6 - 80,155	1	<b>95,91</b>	
215651	25 - 35	5	10 - 120,151	1	<b>95,25</b>	
215652	50 - 70	5	14 - 160,149	1	<b>95,25</b>	
215653	95 - 120	5	18 - 200,129	1	<b>95,25</b>	
215654	150	5	22,0,145	1	<b>79,22</b>	
215655	185	5	25,0,147	1	<b>79,22</b>	

- egyerű
- többberű
- szektorforma
- finom erű
- kommunikációs
- drótkötél
- acélköpenyes kábel (SWA)
- ACSR
- csap
- tömör acél



### Akkuhidraulikus prérésszám SH-6

- Préréserő kN: 60 kN
- Üzemi nyomás /bar: 700
- Felhajtható fej: igen
- Nyitás / lökethossz: 17 mm
- Prérelési szélesség: keskeny
- Prérelési tartomány kábelcsarnoknál: standard Cu 10 - 240 mm<sup>2</sup>
- DIN Cu 10 - 240 mm<sup>2</sup>
- DIN Al 16 - 185 mm<sup>2</sup>
- Prérelési tartomány összekötőknél: standard Cu 10 - 240 mm<sup>2</sup>
- DIN Cu 10 - 240 mm<sup>2</sup>
- DIN Al 16 - 185 mm<sup>2</sup>
- Prérelési időtartama akkumulátoros üzemben (Sec.): kb. 5
- Akku töltési ideje (min.): 30
- Akkumulátor típusa: Li-Ion, 18 V, 2 Ah

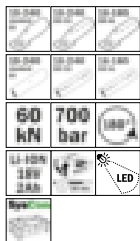

Cikksz.	mm <sup>2</sup>	kg	cse	EUR
215881-1	415 10 - 240	6,700	1	<b>2.354,98</b>
215881-1-NO	415 10 - 240	2,900	1	<b>2.118,44</b>
215881-1-N	415 10 - 240	2,600	1	<b>1.910,62</b>

### Akkuhidraulikus prérésszám „SH-6M“

A szenzor LED különböző színeivel jelzi, hogy a prérelés sikeresen befejeződött-e vagy milyen hiba merült fel a prérelés során.

Műszaki adatokat és a cikkszám tartalmát lásd 215881-1

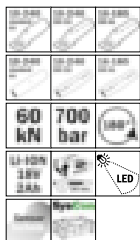

Cikksz.	mm <sup>2</sup>	kg	cse	EUR
215881/M-1	415 10 - 240	6,700	1	<b>2.897,05</b>
215881/M-1-NO	415 10 - 240	2,900	1	<b>2.668,76</b>
215881/M-1-N	415 10 - 240	2,600	1	<b>2.472,58</b>

### Hidraulikus kábelprérés dugattyúval HH-6

- Préréserő kN: 60
- Üzemi nyomás / bar: 700
- Fej lenyitható
- Nyitás / löket: 17 mm
- Prérelési szélesség: szűk
- Prérelési tartomány kábelcsarnoknál: standard Cu 10 - 240 mm<sup>2</sup>
- DIN Cu 10 - 240 mm<sup>2</sup>
- DIN Al 16 - 185 mm<sup>2</sup>
- Prérelési tartomány összekötőknél: standard Cu 10 - 240 mm<sup>2</sup>
- DIN Cu 10 - 240 mm<sup>2</sup>
- DIN Al 16 - 185 mm<sup>2</sup>
- Kettős dugattyús tápegység

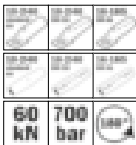

Cikksz.	mm <sup>2</sup>	kg	cse	EUR
215800	10 - 240	400	4,500	1 <b>1.984,58</b>

### Présbetétek standard



Cikksz.	mm <sup>2</sup>	kg	cse	EUR
215852	10 - 16	0,157	1	<b>94,86</b>
215854	25 - 35	0,155	1	<b>94,86</b>
215856	50 - 70	0,150	1	<b>89,81</b>
215858	95 - 120	0,145	1	<b>94,86</b>
215859	150	0,159	1	<b>94,86</b>
215860	185	0,156	1	<b>94,86</b>
215861	240	0,156	1	<b>94,86</b>

### Présbetétek DIN Cu + Al



Cikksz.	mm <sup>2</sup>	ms	kg	cse	EUR
215862	10 - 16	6 - 8	0,155	1	<b>94,90</b>
215864	25 - 35	10 - 12	0,151	1	<b>94,86</b>
215866	50 - 70	14 - 16	0,149	1	<b>94,86</b>
215868	95 - 120	18 - 20	0,129	1	<b>94,86</b>
215869	150	22	0,145	1	<b>94,86</b>
215870	185	25	0,147	1	<b>94,86</b>
215872	240	28	0,114	1	<b>94,86</b>

### Szállítási terjedeleme minden akkumulátoros szerszámozhoz:

1 szerszám, 1 gyors töltő és 1 újratölthető akkumulátor a SysCon ládában vagy rendszer kofferben.



- NO verziók esetén: nincs akkumulátor, nincs töltő
- N verziók esetén: csak gép papír kartonban

### Akkuhidraulikus prérésszám S0-6

- Nyomóerő kN: 60 kN
- Üzemi nyomás barban: 700
- Csuklós fej
- Nyitás / löket: 17 mm
- Nyomószélesség: keskeny
- Nyomóidő akkumulátoros üzemben másodpercben: 5
- Akkumulátor töltési idő percben: 30
- Akkumulátor típusa: Li-Ion, 18 V, 2 Ah
- Krimpelési tartomány kábelcsarnok: standard Cu 6 - 300 mm<sup>2</sup>
- DIN Cu 6 - 300 mm<sup>2</sup>
- DIN Al 16 - 300 mm<sup>2</sup>
- Összprérelési tartomány csatlakozók: standard Cu 6 - 300 mm<sup>2</sup>
- DIN Cu 6 - 300 mm<sup>2</sup>
- DIN Al 16 - 300 mm<sup>2</sup>

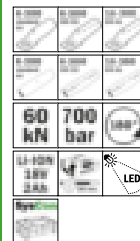

Cikksz.	mm <sup>2</sup>	kg	cse	EUR
216801-1	383 6 - 300	6,600	1	<b>2.354,98</b>
216801-1-NO	383 6 - 300	6,100	1	<b>2.111,35</b>
216801-1-N	383 6 - 300	5,400	1	<b>1.856,37</b>

### Akkuhidraulikus prérésszám S0-6M

A szenzor LED különböző színeivel jelzi, hogy a prérelés sikeresen befejeződött-e vagy milyen hiba merült fel a prérelés során.

Műszaki adatokat és a cikkszám tartalmát lásd 216801-1

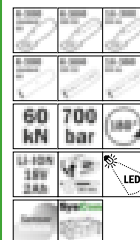

Cikksz.	mm <sup>2</sup>	kg	cse	EUR
216801/M-1	383 6 - 300	6,600	1	<b>2.511,06</b>
216801/M-1-NO	383 6 - 300	6,100	1	<b>2.313,33</b>
216801/M-1-N	383 6 - 300	5,400	1	<b>2.130,28</b>

### Akkuhidraulikus prészerszám AO-6

**300-06**

A szenzor LED különböző színeivel jelzi, hogy a préselés sikeresen befejeződött-e vagy milyen hiba merült fel a préselés során.

- Nyomóerő kN: 60
- Üzemi nyomás barban: 700
- Csuklós fej
- Nyitás / löket: 17 mm
- Préselési szélesség: keskeny
- Krimpelési tartomány kábelsarkok: standard Cu 6 - 300 mm<sup>2</sup>
- DIN Cu 6 - 300 mm<sup>2</sup>
- DIN Al 16 - 300 mm<sup>2</sup>
- Összenyomási tartomány csatlakozók: szabványos Cu 6 - 300 mm<sup>2</sup>
- DIN Cu 6 - 300 mm<sup>2</sup>
- DIN Al 16 - 300 mm<sup>2</sup>
- Megpréselési idő akkumulátoros üzemmódban másodpercben: 4
- Akkumulátor töltési idő percben: 60
- Akkumulátor típusa: Li-Ion 18 V, 4 Ah
- Dupla dugattyús szivattyú

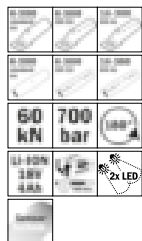

Cikksz.	mm <sup>2</sup>	kg	cse	EUR
216800-1	375 6 - 300	9,500	1	<b>2.721,74</b>
216800-1-NO	375 6 - 300	9,500	1	<b>2.490,78</b>
216800-1-N	375 6 - 300	9,500	1	<b>2.229,50</b>

### Hidraulikus prészerszám HO-6

- Préserő kN: 60
- Üzemi nyomás / bar: 700
- Fej lenyitható
- Nyitás / Löket: 17 mm
- Préselési szélesség: szűk
- Préselési tartomány kábelsaruknál: standard Cu 6 - 300 mm<sup>2</sup>
- DIN Cu 6 - 300 mm<sup>2</sup>
- DIN Al 16 - 240 mm<sup>2</sup>
- Préselési tartomány összekötőknél: standard Cu 6 - 300 mm<sup>2</sup>
- DIN Cu 6 - 300 mm<sup>2</sup>
- DIN Al 16 - 240 mm<sup>2</sup>
- Kettős dugattyú

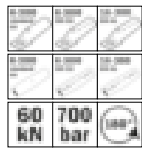

Cikksz.	mm <sup>2</sup>	kg	cse	EUR
216802	500 6 - 300	5,000	1	<b>1.825,60</b>

### Présfogó MO-6 cserélhető pófakkal

- Préserő: 60 kN
- Préselési tartomány kábelsaruknál: standard Cu 6 - 300 mm<sup>2</sup>
- DIN Cu 6 - 300 mm<sup>2</sup>
- DIN Al 16 - 300 mm<sup>2</sup>
- Préselési tartomány összekötőknél: standard Cu 6 - 300 mm<sup>2</sup>
- DIN Cu 6 - 300 mm<sup>2</sup>
- DIN Al 16 - 300 mm<sup>2</sup>

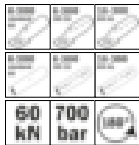

Cikksz.	mm <sup>2</sup>	kg	cse	EUR
216804	765 6 - 300	11,800	1	<b>782,00</b>

### Hidraulikus présfej KO-6

- Préserő kN: 60
- Üzemi nyomás / bar: 700
- Fej lenyitható
- Nyitás / Löket: 17 mm
- Préselési szélesség: szűk
- Préselési tartomány kábelsaruknál: standard Cu 6 - 300 mm<sup>2</sup>
- DIN Cu 6 - 300 mm<sup>2</sup>
- DIN Al 16 - 300 mm<sup>2</sup>
- Préselési tartomány összekötőknél: standard Cu 6 - 300 mm<sup>2</sup>
- DIN Cu 6 - 300 mm<sup>2</sup>
- DIN Al 16 - 300 mm<sup>2</sup>
- Gyorscsatlakozó

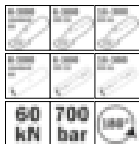

Cikksz.	mm <sup>2</sup>	kg	cse	EUR
216807	235 6 - 300	4,200	1	<b>1.110,70</b>

## PRÉSBETÉTEK

### DIN csősarukhoz



Cikksz.	Cu	ms	mm	kg	cse	EUR
216832	6	5	5	0,123	1	<b>85,00</b>
216834	10	6	5	0,122	1	<b>85,00</b>
216836	16	8	5	0,125	1	<b>85,00</b>
216838	25	10	5	0,120	1	<b>85,00</b>
216840	35	12	5	0,120	1	<b>85,00</b>
216842	50	14	5	0,119	1	<b>85,00</b>
216844	70	16	5	0,120	1	<b>85,00</b>
216846	95	18	5	0,120	1	<b>85,00</b>
216848	120	20	5	0,120	1	<b>85,00</b>
216850	150	22	5	0,120	1	<b>85,00</b>
216852	185	25	5	0,120	1	<b>85,00</b>
216854	240	28	5	0,115	1	<b>85,00</b>
216856	300	32	5	0,120	1	<b>85,00</b>

### Présbetét készlet DIN Cu

12 DIN-présbetét praktikus hordkofferben  
A készlet tartalma:  
216834 DIN 10, 216836 DIN 25, 216840  
DIN 35, 216842 DIN 50, 216844 DIN 70, 216846 DIN  
95, 216848 DIN 120, 216850 DIN 150, 216852 DIN 185,  
216854 DIN 240, 216856 DIN 300



Cikksz.	mm <sup>2</sup>	kg	cse	EUR
216831-SET	10 - 300	1,724	1	<b>1.020,00</b>

### Standard csősarukhoz



Cikksz.	mm <sup>2</sup>	mm	kg	cse	EUR
216806	6	5	0,139	1	<b>85,00</b>
216808	10	5	0,136	1	<b>85,00</b>
216810	16	5	0,136	1	<b>85,00</b>
216812	25	5	0,135	1	<b>85,00</b>
216814	35	5	0,135	1	<b>85,00</b>
216816	50	5	0,134	1	<b>85,00</b>
216818	70	5	0,132	1	<b>85,00</b>
216820	95	5	0,132	1	<b>85,00</b>
216822	120	5	0,130	1	<b>85,00</b>
216824	150	5	0,128	1	<b>85,00</b>
216826	185	5	0,125	1	<b>85,00</b>
216828	240	5	0,121	1	<b>85,00</b>
216830	300	5	0,118	1	<b>85,00</b>

### Présbetét készlet Standard Cu

13 Standard-présbetét praktikus hordkofferben  
A készlet tartalma:  
216806 CU 6, 216808 CU 10, 216810 CU 16, 216812 CU  
25, 216814 CU 35, 216816 CU 50, 216818 CU 70, 216820  
CU 95, 216822 CU 120, 216824 CU 150, 216826 CU 185,  
216828 CU 240, 216830 CU 300



Cikksz.	mm <sup>2</sup>	kg	cse	EUR
216805-SET	6 - 300	1,880	1	<b>950,00</b>

### Bélyegek standard csősarukhoz

standard csősarukhoz és tömített vezetékéhez, elvékonyított (kikönnyített), zömített vezetékéhez is



300-06



Cikksz.	mm <sup>2</sup>	mm	kg	cse	EUR
216806/V	6	5	0,139	1	<b>85,00</b>
216808/V	10	5	0,136	1	<b>85,00</b>
216810/V	16	5	0,136	1	<b>85,00</b>
216812/V	25	5	0,135	1	<b>85,00</b>
216814/V	35	5	0,135	1	<b>85,00</b>
216816/V	50	5	0,134	1	<b>85,00</b>
216818/V	70	5	0,132	1	<b>85,00</b>
216820/V	95	5	0,132	1	<b>85,00</b>
216822/V	120	5	0,130	1	<b>85,00</b>
216824/V	150	5	0,128	1	<b>85,00</b>
216826/V	185	5	0,125	1	<b>85,00</b>
216828/V	240	5	0,121	1	<b>85,00</b>
216830/V	300	5	0,118	1	<b>85,00</b>

### Bélyegek standard csősarukhoz



300-06



Cikksz.	mm <sup>2</sup>	kg	cse	EUR
216806/V-SET	6 - 300	1,880	13	<b>950,00</b>

### Bélyegek F-Type csősarukhoz KRF/KST



300-06



Cikksz.	mm <sup>2</sup>	mm	kg	cse	EUR
216878	10	8	0,146	1	<b>130,00</b>
216880	16	9	0,153	1	<b>130,00</b>
216882	25	11	0,162	1	<b>130,00</b>
216884	35	13	0,171	1	<b>130,00</b>
216886	50	13	0,167	1	<b>130,00</b>
216888	70	13	0,160	1	<b>130,00</b>
216890	95	13	0,164	1	<b>130,00</b>
216892	120	13	0,174	1	<b>130,00</b>
216894	150	13	0,162	1	<b>130,00</b>
216896	185	8	0,124	1	<b>130,00</b>
216898	240	8	0,119	1	<b>130,00</b>
216899	300	8	0,089	1	<b>130,00</b>

### Bélyegek érvéghüvelyekhez

elvékonyított (kikönnyített) vezetékéhez is



300-06



Cikksz.	mm <sup>2</sup>	mm	kg	cse	EUR
216952	10	21	0,120	1	<b>85,00</b>
216954	16	21	0,120	1	<b>85,00</b>
216956	25	21	0,120	1	<b>85,00</b>
216958	35	21	0,120	1	<b>85,00</b>
216960	50	21	0,120	1	<b>85,00</b>
216962	70	21	0,120	1	<b>85,00</b>
216964	95	21	0,120	1	<b>85,00</b>
216966	120	21	0,120	1	<b>85,00</b>
216968	150	21	0,120	1	<b>85,00</b>
216970	185	21	0,120	1	<b>85,00</b>
216972	240	21	0,120	1	<b>85,00</b>

### Körösítő, szektor vezetékéhez



Cu Al



Cikksz.	mm <sup>2</sup>	sm	se	kg	cse	EUR
216926	10	10	0	0,120	1	<b>91,00</b>
216928	16	16	0	0,120	1	<b>91,00</b>
216930	25 - 35	25	35	0,120	1	<b>91,00</b>
216932	35 - 50	35	50	0,120	1	<b>91,00</b>
216934	50 - 70	50	70	0,120	1	<b>91,00</b>
216936	70 - 95	70	95	0,120	1	<b>91,00</b>
216938	95 - 120	95	120	0,120	1	<b>91,00</b>
216940	120 - 150	120	150	0,240	1	<b>91,00</b>
216942	150 - 185	150	185	0,197	1	<b>91,00</b>
216944	185 - 240	185	240	0,120	1	<b>91,00</b>
216946	240 - 300	240	300	0,120	1	<b>91,00</b>

### Szigetelt csősarukhoz



Cu



Cikksz.	mm <sup>2</sup>	mm	kg	cse	EUR
216670	10	5	0,132	1	<b>91,00</b>
216672	16	5	0,132	1	<b>91,00</b>
216674	25	5	0,132	1	<b>91,00</b>
216676	35	5	0,132	1	<b>91,00</b>
216678	50	5	0,132	1	<b>91,00</b>
216680	70	5	0,132	1	<b>91,00</b>
216682	95	5	0,132	1	<b>91,00</b>
216684	120	5	0,132	1	<b>91,00</b>
216686	150	5	0,132	1	<b>91,00</b>

### Szállítási terjedelem minden akkumulátoros szerszámhoz:

1 szerszám, 1 gyors töltő és 1 újratölthető akkumulátor a rendszer tokjában.



-NO verziók esetén: nincs akkumulátor, nincs töltő  
-N verziók esetén: csak gép papír kartonban

### Standard csősarukhoz alumínium



300-06



Cikksz.	mm <sup>2</sup>	mm	kg	cse	EUR
216812/AL	25	7	0,135	1	<b>85,00</b>
216814/AL	35	7	0,135	1	<b>85,00</b>
216816/AL	50	7	0,135	1	<b>85,00</b>
216818/AL	70	7	0,135	1	<b>85,00</b>
216820/AL	95	7	0,135	1	<b>85,00</b>
216822/AL	120	7	0,135	1	<b>85,00</b>
216824/AL	150	7	0,135	1	<b>85,00</b>
216826/AL	185	7	0,135	1	<b>85,00</b>
216828/AL	240	7	0,135	1	<b>85,00</b>

### Présbetét készlet Standard alumínium

9 Standard-présbetét praktikus hordkofferben

A készlet tartalma:

216812/Al AL 25, 216814/Al AL 35, 216816/Al AL 50, 216818/Al AL 70, 216820/Al AL 95, 216822/Al AL 120, 216824/Al AL 150, 216826/Al AL 185, 216828/Al AL 240



300-06



Cikksz.	mm <sup>2</sup>	kg	cse	EUR
216812/AL-SET	25 - 240	1,470	1	<b>1.030,00</b>

### Rovátkolt összekötőknel



300-06



Cikksz.	mm <sup>2</sup>	kg	cse	EUR
216813	25	0,143	1	<b>90,00</b>
216815	35	0,143	1	<b>90,00</b>
216817	50	0,143	1	<b>90,00</b>
216819	70	0,143	1	<b>90,00</b>
216821	95	0,143	1	<b>90,00</b>
216823	120	0,135	1	<b>90,00</b>

### DIN csősarukhoz alumínium



Cikksz.	mm <sup>2</sup>	ms	mm	kg	cse	EUR
216840/AL	16 - 25	12	7	0,120	1	<b>85,00</b>
216842/AL	35	14	7	0,120	1	<b>85,00</b>
216844/AL	50	16	7	0,120	1	<b>85,00</b>
216846/AL	70	18	7	0,120	1	<b>85,00</b>
216850/AL	95 - 120	22	7	0,120	1	<b>85,00</b>
216852/AL	150	25	7	0,120	1	<b>85,00</b>
216854/AL	185	28	7	0,120	1	<b>85,00</b>
216856/AL	240	32	5	0,120	1	<b>85,00</b>
216858/AL	300	34	5	0,135	1	<b>85,00</b>

### Présbetét készlet DIN alumínium

9 DIN-présbetét praktikus hordkofferben

A készlet tartalma:

216840/AL DIN 16-25, 216842/AL DIN 35, 216844/AL DIN 50, 216846/AL DIN 70, 216850/AL DIN 95-120, 216852/AL DIN 150, 216854/AL DIN 185, 216856/AL DIN 240, 216858/AL DIN 300



Cikksz.	mm <sup>2</sup>	kg	cse	EUR
216840/AL-SET	16 - 300	1,430	1	<b>680,00</b>

### Köldökös préselés tömített vezetékhez



Cikksz.	mm <sup>2</sup>	kg	cse	EUR
216863	16	0,135	1	<b>102,00</b>
216865	25	0,135	1	<b>102,00</b>
216867	35	0,135	1	<b>102,00</b>
216869	50	0,135	1	<b>102,00</b>
216871	70	0,135	1	<b>102,00</b>
216873	95	0,135	1	<b>102,00</b>
216875	120	0,135	1	<b>102,00</b>
216877	150	0,135	1	<b>102,00</b>

### C-összekötőkhöz ovális préselés



Cikksz.	mm <sup>2</sup>	mm	kg	cse	EUR
216984	16	5	0,135	1	<b>82,00</b>
216984/25	25	5	0,140	1	<b>82,00</b>
216985	35	5	0,135	1	<b>82,00</b>
216986	50	5	0,134	1	<b>82,00</b>
216986/70	70	5	0,140	1	<b>82,00</b>
216987	4	5	0,132	1	<b>82,00</b>
216988	10	5	0,132	1	<b>82,00</b>
216989	10 - 1	5	0,140	1	<b>82,00</b>

### HIDRAULIKUS PRÉSSZERSZÁMOK

#### Akkuhidraulikus préserszám US-12M

• 3 különböző cserélhető fejrel használható (Cikksz. 216626, Cikksz. 216627, Cikksz. 216628)

- Egyszerűen cserélhető szerszámfejek
- 2 kihúzható csap segítségével rögzíthetőek
- A fej 180°-ban elforgatható
- Kapcsolóval választható
  - automatikus visszafutás
  - 50 % automatikus visszafutás
  - manuális visszafutás

- választható funkciók préselés/vágás
- 2 fehér LED a munkaterület megvilágítására
- Préselő kN: 120
- Üzemi nyomás bar: 700

- Az akkumulátor töltési ideje: 60 perc
- Akku típusa: Li-Ion, 18 V, 4 Ah

A szenzor LED a különböző színekkel jelzi, hogy a préselés eredményesen befejeződött, vagy hiba történt.

Zöld fény: a préselés szabályosan lezajlott, a motor leállt

Narancs színű fény: az akkufeszültség nem elegendő

Vörös fény: a préselési folyamat idő előtt véget ért

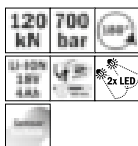

Cikksz.	mm	kg	cse	EUR
216625-1	420	6,544	1	<b>3.983,86</b>
216625-1-NO	420	5,800	1	<b>5.014,89</b>
216625-1-N	420	5,316	1	<b>4.663,94</b>

#### Szállítási terjedelem minden akkumulátoros szerszámhoz:

1 szerszám, 1 gyors töltő és 1 újratölthető akkumulátor a rendszer tokjában.



-NO verziók esetén: nincs akkumulátor, nincs töltő

-N verziók esetén: csak gép papír kartonban

### Présfej U-K0400-12

- Préselő kN: 120
- Üzemi nyomás, bar: 700
- Felnyitható fej
- Préselhető kábelsaruk: standard Cu 35 - 500 mm<sup>2</sup>
- Préselhető összekötők: standard Cu 35 - 500 mm<sup>2</sup>



Cikksz.	mm <sup>2</sup>	kg	cse	EUR
216626	35 - 500	1,284	1	<b>1.047,74</b>

### Présfej U-K0400-12

- Préső, kN: 120
- Üzemi nyomás, bar: 700
- Lökét hossz: 53 mm
- Felnyitható fej
- Préselési szélesség: széles
- Préselhető kábelsaruk: standard Cu 10 - 400 mm<sup>2</sup>
- DIN Cu 10 - 300 mm<sup>2</sup>
- DIN Al 16 - 300 mm<sup>2</sup>
- Préselhető összekötők: standard Cu 10 - 400 mm<sup>2</sup>
- DIN Cu 10 - 300 mm<sup>2</sup>
- DIN Al 16 - 300 mm<sup>2</sup>
- Minden présbetéttel használható a 400-C12 sorozatból



Cikksz.	mm <sup>2</sup>	kg	cse	EUR
216627	10 - 400	1,323	1	<b>1.164,71</b>

### Vágófej U-K0400-12

- Vágóerő kN: 120
- Üzemi nyomás, bar: 700
- Vágási átmérő Ø: 85 mm

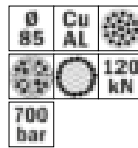

Cikksz.	Ø	kg	cse	EUR
216628	85	5,483	1	<b>2.273,48</b>

	egyerű		drótkötél
	többberű		acélköpenyes kábel (SWA)
	szektorforma		ACSR
	finom erű		csap
	kommunikációs		tömör acél

### Akkuhidraulikus prészerszám AC25-12



A szenzor LED különböző színeivel jelzi, hogy a préselés sikeresen befejeződött-e vagy milyen hiba merült fel a préselés során.

- Préselő kN: 120
- Üzemi nyomás / bar: 700
- Nyitás / Löklet: 25 mm
- Préselési szélesség: széles
- Préselési tartomány kábelsaruknál: Cu 10 - 400 mm<sup>2</sup>
- DIN Cu 10 - 300 mm<sup>2</sup>
- DIN Al 16 - 300 mm<sup>2</sup>
- Préselési tartomány összekötőknél: Cu 10 - 185 mm<sup>2</sup>
- DIN Cu 10 - 150 mm<sup>2</sup>
- DIN Al 16 - 120 mm<sup>2</sup>
- Préselési idő akkus szerszámmal / Sec.: 6 - 12
- Akkumulátor töltési ideje / Min.: 60
- Akku- típus: Li-Ion, 18 V, 4 Ah
- Kettős dugattyú

120 kN	700 bar	25 mm	120-400 mm <sup>2</sup>
120 kN	700 bar	25 mm	120-400 mm <sup>2</sup>
120 kN	700 bar	25 mm	120-400 mm <sup>2</sup>
120 kN	700 bar	25 mm	120-400 mm <sup>2</sup>



Cikksz.	mm <sup>2</sup>	kg	cse	EUR
216601-1	375 10 - 400	10,550	1	<b>4.296,13</b>
216601-1-NO	375 10 - 400	7,100	1	<b>3.991,06</b>
216601-1-N	375 10 - 400	7,100	1	<b>3.545,43</b>

### Hidraulikus prészerszám HC25-12

- Préselő kN: 120
- Üzemi nyomás / bar: 700
- Nyitás / Löklet: 25 mm
- Préselési tartomány kábelsaruknál: standard Cu 10 - 400 mm<sup>2</sup>
- DIN Cu 10 - 300 mm<sup>2</sup>
- DIN Al 16 - 300 mm<sup>2</sup>
- Préselési tartomány összekötőknél: standard Cu 10 - 185 mm<sup>2</sup>
- DIN Cu 10 - 150 mm<sup>2</sup>
- DIN Al 16 - 120 mm<sup>2</sup>
- Préselési szélesség: széles
- Kettős dugattyú

120 kN	700 bar	25 mm	10-400 mm <sup>2</sup>
120 kN	700 bar	25 mm	10-400 mm <sup>2</sup>
120 kN	700 bar	25 mm	10-400 mm <sup>2</sup>
120 kN	700 bar	25 mm	10-400 mm <sup>2</sup>



Cikksz.	mm <sup>2</sup>	kg	cse	EUR
216124	585 10 - 400	7,700	1	<b>2.236,97</b>

### Hidraulikus présfej KC25-12

- Préselő kN: 120
- Üzemi nyomás / bar: 700
- Nyitás / Löklet: 25 mm
- kábelsaruknál: standard Cu 10 - 400 mm<sup>2</sup>
- DIN Cu 10 - 300 mm<sup>2</sup>
- DIN Al 16 - 300 mm<sup>2</sup>
- összekötőknél: standard Cu 10 - 185V
- DIN Cu 10 - 150 mm<sup>2</sup>
- DIN Al 16 - 120 mm<sup>2</sup>
- Préselési szélesség: széles
- Gyorscsatlakozó

120 kN	700 bar	25 mm	10-400 mm <sup>2</sup>
120 kN	700 bar	25 mm	10-400 mm <sup>2</sup>
120 kN	700 bar	25 mm	10-400 mm <sup>2</sup>
120 kN	700 bar	25 mm	10-400 mm <sup>2</sup>



Cikksz.	mm <sup>2</sup>	kg	cse	EUR
216004	245 10 - 400	4,600	1	<b>670,40</b>

### Akkuhidraulikus prészerszám AC42-12



A szenzor LED különböző színeivel jelzi, hogy a préselés sikeresen befejeződött-e vagy milyen hiba merült fel a préselés során.

- Préselő kN: 120
- Üzemi nyomás / bar: 700
- Nyitás / Löklet: 42 mm
- Préselési szélesség: széles
- Préselési tartomány kábelsaruknál: standard Cu 10 - 400 mm<sup>2</sup>
- DIN Cu 10 - 300 mm<sup>2</sup>
- DIN Al 16 - 300 mm<sup>2</sup>
- Préselési tartomány összekötőknél: standard Cu 10 - 400 mm<sup>2</sup>
- DIN Cu 10 - 300 mm<sup>2</sup>
- DIN Al 16 - 300 mm<sup>2</sup>
- Préselési idő akkus szerszámmal / Sec.: 7 - 13
- Akkumulátor töltési ideje / Min.: 60
- Akku- típus: Li-Ion, 18 V, 4 Ah
- Kettős dugattyú

120 kN	700 bar	42 mm	10-400 mm <sup>2</sup>
120 kN	700 bar	42 mm	10-400 mm <sup>2</sup>
120 kN	700 bar	42 mm	10-400 mm <sup>2</sup>
120 kN	700 bar	42 mm	10-400 mm <sup>2</sup>



Cikksz.	mm <sup>2</sup>	kg	cse	EUR
216622-1	430 10 - 400	11,830	1	<b>4.437,20</b>
216622-1-NO	430 10 - 400	7,800	1	<b>4.154,44</b>
216622-1-N	430 10 - 400	7,100	1	<b>3.816,85</b>

### Hidraulikus prészerszám HC42-12

- Préselő kN: 120
- Üzemi nyomás / bar: 700
- Nyitás / Löklet: 42 mm
- Préselési tartomány kábelsaruknál: standard Cu 10 - 400 mm<sup>2</sup>
- DIN Cu 10 - 300 mm<sup>2</sup>
- DIN Al 16 - 300 mm<sup>2</sup>
- Préselési tartomány összekötőknél: standard Cu 10 - 400 mm<sup>2</sup>
- DIN Cu 10 - 300 mm<sup>2</sup>
- DIN Al 16 - 300 mm<sup>2</sup>
- Kettős dugattyú
- Préselési szélesség: széles

120 kN	700 bar	42 mm	10-400 mm <sup>2</sup>
120 kN	700 bar	42 mm	10-400 mm <sup>2</sup>
120 kN	700 bar	42 mm	10-400 mm <sup>2</sup>
120 kN	700 bar	42 mm	10-400 mm <sup>2</sup>



Cikksz.	mm <sup>2</sup>	kg	cse	EUR
216125	640 10 - 400	9,700	1	<b>1.945,83</b>

### Hidraulikus présfej KC42-12

- Préselő kN: 120
- Üzemi nyomás / bar: 700
- Nyitás / Löklet: 42 mm
- Préselési szélesség: széles
- Préselési tartomány kábelsaruknál: standard Cu 10 - 400 mm<sup>2</sup>
- DIN Cu 10 - 300 mm<sup>2</sup>
- DIN Al 16 - 300 mm<sup>2</sup>
- Préselési tartomány összekötőknél: standard Cu 10 - 400 mm<sup>2</sup>
- DIN Cu 10 - 300 mm<sup>2</sup>
- DIN Al 16 - 300 mm<sup>2</sup>
- Gyorscsatlakozó

120 kN	700 bar	42 mm	10-400 mm <sup>2</sup>
120 kN	700 bar	42 mm	10-400 mm <sup>2</sup>
120 kN	700 bar	42 mm	10-400 mm <sup>2</sup>
120 kN	700 bar	42 mm	10-400 mm <sup>2</sup>



Cikksz.	mm <sup>2</sup>	kg	cse	EUR
216005	320 10 - 400	6,300	1	<b>849,74</b>

### Hidraulikus présfej KH-12

- Préselő kN: 120
- Üzemi nyomás / bar: 700
- Nyitás / Löklet: 20 mm
- Préselési szélesség: széles
- Préselési tartomány kábelsaruknál: standard Cu 10 - 400 mm<sup>2</sup>
- DIN Cu 10 - 300 mm<sup>2</sup>
- DIN Al 16 - 300 mm<sup>2</sup>
- Préselési tartomány összekötőknél: standard Cu 10 - 400 mm<sup>2</sup>
- DIN Cu 10 - 300 mm<sup>2</sup>
- DIN Al 16 - 300 mm<sup>2</sup>
- Gyorscsatlakozó

120 kN	700 bar	20 mm	10-400 mm <sup>2</sup>
120 kN	700 bar	20 mm	10-400 mm <sup>2</sup>
120 kN	700 bar	20 mm	10-400 mm <sup>2</sup>
120 kN	700 bar	20 mm	10-400 mm <sup>2</sup>



Cikksz.	mm <sup>2</sup>	kg	cse	EUR
215980	275 10 - 400	5,000	1	<b>1.072,03</b>

### Akkuhydraulikus préserszám AH-12

30000

A szenzor LED különböző színeivel jelzi, hogy a préselés sikeresen befejeződött-e vagy milyen hiba merült fel a préselés során.

- Préselő kN: 120
- Üzemi nyomás / bar: 700
- Nyitás / Löklet: 20 mm
- Préselési szélesség: széles
- Préselési tartomány kábelsaruknál: Cu 10 - 400 mm<sup>2</sup>
- DIN Cu 10 - 300 mm<sup>2</sup> / DIN Al 16 - 300 mm<sup>2</sup>
- Préselési tartomány összekötőknél: Cu 10 - 400 mm<sup>2</sup>
- DIN Cu 10 - 300 mm<sup>2</sup> / DIN Al 16 - 300 mm<sup>2</sup>
- Préselési idő akkus szerszámnál / Sec.: 6 - 13
- Akkumulátor töltési ideje / Min.: 60
- Akku-típus: Li-Ion, 18 V, 3 Ah
- Kettős dugattyú

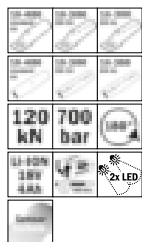

Cikksz.	mm <sup>2</sup>	kg	cse	EUR
216503-1	405 10 - 400	11,000	1	<b>6.102,87</b>
216503-1-NO	405 10 - 400	6,900	1	<b>5.755,56</b>
216503-1-N	405 10 - 400	6,400	1	<b>5.386,04</b>

### Hidraulikus préserszám HH-12

- Préselő kN: 120
- Üzemi nyomás / bar: 700
- Nyitás / Löklet: 20 mm
- Préselési tartomány kábelsaruknál: standard Cu 10 - 400 mm<sup>2</sup>
- DIN Cu 10 - 300 mm<sup>2</sup>
- DIN Al 16 - 300 mm<sup>2</sup>
- Préselési tartomány összekötőknél: standard Cu 10 - 400 mm<sup>2</sup>
- DIN Cu 10 - 300 mm<sup>2</sup>
- DIN Al 16 - 300 mm<sup>2</sup>
- Préselési szélesség: széles
- Kettős dugattyú

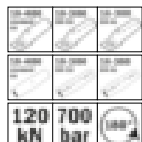

Cikksz.	mm <sup>2</sup>	kg	cse	EUR
215946	615 10 - 400	7,500	1	<b>2.242,66</b>

### PRÉSBETÉTEK

#### Présbetétek DIN Cu, hatszög préselés



Cikksz.	Cu	ms	mm	kg	cse	EUR
216036	10	6	12	0,248	1	<b>85,00</b>
216038	16	8	10	0,248	1	<b>85,00</b>
216040	25	10	10	0,244	1	<b>85,00</b>
216042	35	12	13	0,235	1	<b>85,00</b>
216044	50	14	13	0,231	1	<b>85,00</b>
216046	70	16	13	0,226	1	<b>85,00</b>
216048	95	18	14	0,229	1	<b>85,00</b>
216050	120	20	14	0,225	1	<b>85,00</b>
216052	150	22	10	0,197	1	<b>85,00</b>
216054	185	25	10	0,193	1	<b>85,00</b>
216056	240	28	10	0,185	1	<b>85,00</b>
216060	300	32	10	0,142	1	<b>85,00</b>

#### Présbetétek standard réz standard csóсарukhoz és összekötőkhöz,



Cikksz.	mm <sup>2</sup>	mm	kg	cse	EUR
216008	10	10	0,211	1	<b>85,00</b>
216010	16	10	0,212	1	<b>85,00</b>
216012	25	10	0,210	1	<b>85,00</b>
216014	35	10	0,207	1	<b>85,00</b>
216016	50	13	0,224	1	<b>85,00</b>
216018	70	13	0,221	1	<b>85,00</b>
216020	95	14	0,226	1	<b>85,00</b>
216022	120	14	0,200	1	<b>85,00</b>
216024	150	14	0,200	1	<b>85,00</b>
216026	185	11	0,191	1	<b>85,00</b>
216028	240	11	0,186	1	<b>85,00</b>
216030	300	11	0,200	1	<b>85,00</b>
216032	400	5	0,200	1	<b>85,00</b>

#### Présbetétek standard

elvékonyított (kikönyített), zömített vezetékekhez is



Cikksz.	mm <sup>2</sup>	mm	kg	cse	EUR
216008/V	10	5	0,211	1	<b>85,00</b>
216010/V	16	5	0,212	1	<b>85,00</b>
216012/V	25	10	0,210	1	<b>85,00</b>
216014/V	35	5	0,207	1	<b>85,00</b>
216016/V	50	5	0,224	1	<b>85,00</b>
216018/V	70	14	0,221	1	<b>85,00</b>
216020/V	95	14	0,226	1	<b>85,00</b>
216022/V	120	5	0,200	1	<b>85,00</b>
216024/V	150	11	0,200	1	<b>85,00</b>
216026/V	185	5	0,191	1	<b>85,00</b>
216028/V	240	11	0,186	1	<b>85,00</b>
216030/V	300	5	0,200	1	<b>85,00</b>
216032/V	400	5	0,200	1	<b>85,00</b>

### DIN présarukhoz alumínium, hatszög préselés



Cikksz.	mm <sup>2</sup>	mm	ms	kg	cse	EUR
216042/AL	16 - 25	12	12	0,200	1	<b>85,00</b>
216044/AL	35	12	14	0,200	1	<b>85,00</b>
216046/AL	50	12	16	0,200	1	<b>85,00</b>
216048/AL	70	12	18	0,200	1	<b>85,00</b>
216052/AL	95 - 120	14	22	0,200	1	<b>85,00</b>
216054/AL	150	14	25	0,200	1	<b>85,00</b>
216056/AL	185	14	28	0,200	1	<b>85,00</b>
216060/AL	240	17	32	1,300	1	<b>85,00</b>
216062/AL	300	17	34	0,210	1	<b>85,00</b>

### Standard présarukhoz alumínium, hatszög préselés



Cikksz.	mm <sup>2</sup>	mm	kg	cse	EUR
216012/AL	16 - 25	10	0,210	1	<b>85,00</b>
216014/AL	35	12	0,210	1	<b>85,00</b>
216016/AL	50	13	0,210	1	<b>85,00</b>
216018/AL	70	13	0,210	1	<b>85,00</b>
216020/AL	95	13	0,210	1	<b>85,00</b>
216022/AL	120	13	0,210	1	<b>85,00</b>
216024/AL	150	14	0,210	1	<b>85,00</b>
216026/AL	185	14	0,210	1	<b>85,00</b>
216028/AL	240	10	0,210	1	<b>85,00</b>

### Présbetétek



Cikksz.	mm <sup>2</sup>	kg	cse	EUR
216064	10	0,200	1	<b>38,00</b>
216066	16	0,120	1	<b>38,00</b>
216068	25	0,118	1	<b>38,00</b>
216070	35	0,116	1	<b>38,00</b>
216072	50	0,118	1	<b>38,00</b>
216074	70	0,131	1	<b>38,00</b>
216076	95	0,119	1	<b>38,00</b>
216078	120	0,111	1	<b>38,00</b>
216080	150	0,107	1	<b>38,00</b>
216082	185	0,095	1	<b>38,00</b>
216084	240	0,085	1	<b>38,00</b>
216086	300	0,060	1	<b>38,00</b>
216065	10 - 25	0,112	1	<b>38,00</b>
216067	35 - 50	0,121	1	<b>38,00</b>
216069	70 - 120	0,136	1	<b>38,00</b>
216071	150 - 300	0,125	1	<b>38,00</b>

### Présbetétek Csősarukhoz F-Type



Cikksz.	mm <sup>2</sup>	mm	kg	cse	EUR
216160	10	8	0,211	1	<b>133,00</b>
216162	16	8	0,216	1	<b>133,00</b>
216164	25	11	0,227	1	<b>133,00</b>
216166	35	13	0,234	1	<b>133,00</b>
216168	50	13	0,232	1	<b>133,00</b>
216170	70	13	0,111	1	<b>133,00</b>
216172	95	15	0,230	1	<b>133,00</b>
216174	120	20	0,247	1	<b>133,00</b>
216176	150	20	0,235	1	<b>133,00</b>
216178	185	8	0,190	1	<b>133,00</b>
216180	240	8	0,179	1	<b>133,00</b>
216182	300	8	0,126	1	<b>133,00</b>

### Présbetétek körösítők, szektor vezetékhez



Cikksz.	mm <sup>2</sup>	se	sm	kg	cse	EUR
216088	50	70	50	0,518	1	<b>91,00</b>
216090	70	95	70	0,505	1	<b>91,00</b>
216092	95	120	95	0,489	1	<b>91,00</b>
216094	120	150	120	0,474	1	<b>91,00</b>
216096	150	185	150	0,463	1	<b>91,00</b>
216098	185	240	185	0,441	1	<b>91,00</b>
216100	240	300	240	0,406	1	<b>91,00</b>

### Présbetétek Érvégűvelkekhez és zömített vezetékhez

hullámos forma

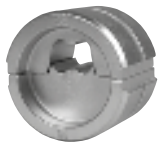
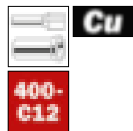

Cikksz.	mm <sup>2</sup>	mm	kg	cse	EUR
216112	50	26	0,194	1	<b>87,00</b>
216114	70	20	0,200	1	<b>87,00</b>
216116	95	26	0,188	1	<b>87,00</b>
216118	120	26	0,200	1	<b>87,00</b>
216120	150	26	0,200	1	<b>87,00</b>
216122	185	26	0,111	1	<b>87,00</b>
216123	240	26	0,111	1	<b>87,00</b>

### Szállítási terjedelem minden akkumulátoros szerszámhoz:

1 szerszám, 1 gyors töltő és 1 újratölthető akkumulátor a rendszer tokjában.



**-NO verziók esetén:** nincs akkumulátor, nincs töltő  
**-N verziók esetén:** csak gép papír kartonban

### Présbetétek szigetelt kábelcsatlakozókhoz

ovális préselés

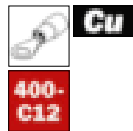

Cikksz.	mm <sup>2</sup>	mm	kg	cse	EUR
216126	10	5	0,200	1	<b>166,00</b>
216128	16	5	0,200	1	<b>166,00</b>
216130	25	5	0,220	1	<b>166,00</b>
216132	35	5	0,218	1	<b>166,00</b>
216134	50	5	0,200	1	<b>166,00</b>
216136	70	5	0,200	1	<b>166,00</b>
216138	95	5	0,200	1	<b>166,00</b>
216140	120	5	0,200	1	<b>166,00</b>
216142	150	5	0,200	1	<b>166,00</b>

### Présbetétek C összekötőkhöz

ovális préselés



Cikksz.	mm <sup>2</sup>	mm	kg	cse	EUR
216148	16 - 25	16	0,218	1	<b>108,00</b>
216149	25	17	0,260	1	<b>108,00</b>
216150	35	20	0,208	1	<b>108,00</b>
216152	50 - 70	20	0,260	1	<b>108,00</b>

### Présbetétek H összekötőkhöz

Ovális préselés



Cikksz.	mm <sup>2</sup>	mm	kg	cse	EUR
216154	70	30	0,217	1	<b>108,00</b>
216156	95	30	0,261	1	<b>108,00</b>
216157	120	5	0,260	1	<b>108,00</b>

### Présszerszám Deepindent (AH-12/KH-12/HH-12)

csősarukhoz és összekötőkhöz, köldökös préselés



Cikksz.	mm <sup>2</sup>	kg	cse	EUR	
216552	50 - 70	Kábelcsatlakozó	0,334	1	<b>286,70</b>
216554	95 - 185	Kábelcsatlakozó	0,211	1	<b>286,70</b>
216556	240	Kábelcsatlakozó	0,334	1	<b>286,70</b>
216562	50 - 70	Csatlakozó	0,211	1	<b>375,71</b>
216564	95 - 185	Csatlakozó	0,458	1	<b>375,71</b>
216566	240	Csatlakozó	0,211	1	<b>375,71</b>

### Vizsgálótuske adapter

Deepindent présbetétekhez

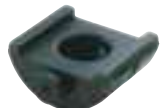

Cikksz.	mé	kg	cse	EUR
216570	1 - 4	0,130	1	<b>55,51</b>

### Vizsgálótuske

Deepindent présbetétekhez



Cikksz.	mm <sup>2</sup>	mé	kg	cse	EUR
216574	50 - 70	1	0,211	1	<b>55,51</b>
216576	95 - 185	2	0,083	1	<b>55,51</b>
216578	240	4	0,085	1	<b>55,51</b>

### Befogó

Deepindent présbetétekhez

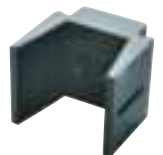

Cikksz.	mm <sup>2</sup>	kg	cse	EUR
216580	50 - 185	0,455	1	<b>236,97</b>
216582	240	0,211	1	<b>236,97</b>

## HIDRAULIKUS PRÉSSZERSZÁMOK

### Akkuhidraulikus prészerszám SDE240-6

- Préselő kN: 60
- Üzemi nyomás / bar: 700
- Fej lenyitható
- Préselési idő akkus szerszámnál / Sec.: 5
- Akkumulátor töltési ideje / Min.: 30
- Akku-típus: Li-Ion, 18 V, 2 Ah
- Préselési tartomány kábelsaruknál: Cu 10 - 300 mm<sup>2</sup>
- Préselési tartomány összekötőknél: Cu 10 - 300 mm<sup>2</sup>
- Préselési tartomány kábelsaruknál: DIN Al 50 - 240 mm<sup>2</sup>
- Préselési tartomány összekötőknél: DIN Al 50 - 240 mm<sup>2</sup>
- DIN 46234 10 - 240 mm<sup>2</sup>

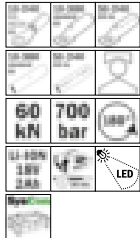

Cikksz.	mm <sup>2</sup>	kg	cse	EUR
216669-1	455 10 - 300	7,900	1	<b>1.961,24</b>
216669-1-NO	455 10 - 300	3,600	1	<b>1.808,10</b>
216669-1-N	455 10 - 300	3,200	1	<b>1.611,36</b>

### Akkuhidraulikus prészerszám SDE240-6M

A szenzor LED különböző színeivel jelzi, hogy a préselés sikeresen befejeződött-e vagy milyen hiba merült fel a préselés során.

Műszaki adatokat és a cikkszám tartalmát lásd 216669-1

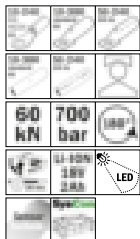

Cikksz.	mm <sup>2</sup>	kg	cse	EUR
216669/M-1	455 10 - 300	7,900	1	<b>2.340,92</b>
216669/M-1-NO	455 10 - 300	3,600	1	<b>2.168,05</b>
216669/M-1-N	455 10 - 300	3,200	1	<b>1.991,49</b>

### Akkuhidraulikus prészerszám SD300-6

- Nyomóerő kN: 60
- Üzemi nyomás barban: 700
- Fűrészelési szélesség: négy tüske
- Kábelsaruk: standard Cu 16 - 300 mm<sup>2</sup>
- Csatlakozók: standard Cu 16 - 120 mm<sup>2</sup>
- Présidő akkumulátoros üzemben másodpercben: 6 - 12
- Akkumulátor töltési idő percben: 30
- Akkumulátor típusa: Li-Ion, 18 V, 2 Ah
- 215523 cikkszámú akkumulátorral és 215527 cikkszámú töltővel.

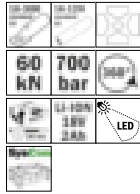

Cikksz.	mm <sup>2</sup>	kg	cse	EUR
216663-1	443 16 - 300	7,900	1	<b>2.740,10</b>
216663-1-NO	443 16 - 300	4,500	1	<b>2.498,91</b>
216663-1-N	443 16 - 300	4,200	1	<b>2.290,52</b>

### Akkuhidraulikus prészerszám SD300-6M

A szenzor LED különböző színeivel jelzi, hogy a préselés sikeresen befejeződött-e vagy milyen hiba merült fel a préselés során.

Műszaki adatokat és a cikkszám tartalmát lásd 216663-1

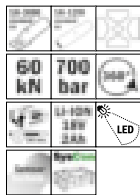

Cikksz.	mm <sup>2</sup>	kg	cse	EUR
216663/M-1	443 16 - 300	7,900	1	<b>3.291,53</b>
216663/M-1-NO	443 16 - 300	4,500	1	<b>3.052,69</b>
216663/M-1-N	443 16 - 300	4,200	1	<b>2.848,37</b>

### Szállítási terjedelem minden akkumulátoros szerszámhoz:

1 szerszám, 1 gyors töltő és 1 újratölthető akkumulátor a SysCon ládában vagy rendszer kofferben.



- NO verziók esetén: nincs akkumulátor, nincs töltő
- N verziók esetén: csak gép papír kartonban

### Hidraulikus kézi prés HD300-6

- Nyomóerő kN: 60
- Üzemi nyomás barban: 700
- Krimpelési tartomány kábelsarukok: standard Cu 16 - 300 mm<sup>2</sup>
- Összepszelési tartomány csatlakozók: standard Cu 16 - 120 mm<sup>2</sup>
- Dupla dugattyús szivattyú

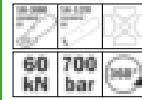

Cikksz.	mm <sup>2</sup>	kg	cse	EUR
216660	570 16 - 300	6,500	1	<b>2.700,36</b>

### Hidraulikus présfej KD300-6

- Préselő kN: 60
- Üzemi nyomás / bar: 700
- Préselési tartomány kábelsaruknál: standard Cu 16 - 300 mm<sup>2</sup>
- Préselési tartomány összekötőknél: standard Cu 16 - 120 mm<sup>2</sup>
- Gyorscsatlakozó



Cikksz.	mm <sup>2</sup>	kg	cse	EUR
216665	275 16 - 300	3,800	1	<b>1.020,56</b>

### Akkuhidraulikus prészerszám SD400-6

- Préselő kN: 60
- Üzemi nyomás barban: 700
- Fej lenyitható
- Préselési tartomány kábelsaruknál: Cu 25 - 400 mm<sup>2</sup>
- Préselési tartomány összekötőknél: Cu 25 - 400 mm<sup>2</sup>
- Préselési idő akkus szerszámnál / Sec.: 6 - 12
- Akkumulátor töltési ideje / Min.: 30
- Akku-típus: Li-Ion, 18 V, 2 Ah
- 215523 cikkszámú újratölthető akkumulátorral és 215527 cikkszámú töltővel.

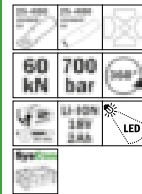

Cikksz.	mm <sup>2</sup>	kg	cse	EUR
216667-1	455 25 - 400	7,900	1	<b>2.867,36</b>
216667-1-NO	455 25 - 400	4,400	1	<b>2.626,39</b>
216667-1-N	455 25 - 400	4,000	1	<b>2.416,24</b>

### Akkuhidraulikus préserszám SD400-6M

Szenzor



A szenzor LED különböző színeivel jelzi, hogy a préselés sikeresen befejeződött-e vagy milyen hiba merült fel a préselés során.

Műszaki adatokat és a cikkszám tartalmát lásd 216667-1

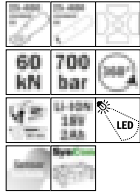

VIDEO 216667/M-1



Cikksz.	mm <sup>2</sup>	kg	cse	EUR
216667/M-1	455 25 - 400	8,500	1	<b>3.418,79</b>
216667/M-1-NO	455 25 - 400	4,400	1	<b>3.183,26</b>
216667/M-1-N	455 25 - 400	4,000	1	<b>2.977,17</b>

### Hidraulikus kézi prés HD400-6

- Préselő kN: 60
- Üzemi nyomás / bar: 700
- Fej lenyitható
- Préselési tartomány kábelsaruknál: standard Cu 25 - 400 mm<sup>2</sup>
- Préselési tartomány összekötőknél: standard Cu 25 - 400 mm<sup>2</sup>
- Dupla dugattyús szivattyú



Cikksz.	mm <sup>2</sup>	kg	cse	EUR
216661	585 25 - 400	7,900	1	<b>2.375,74</b>

### Hidraulikus présfej HKD400

- Préselő kN: 60
- Üzemi nyomás / bar: 700
- Fej lenyitható
- Préselési tartomány kábelsaruknál: standard Cu 25 - 400 mm<sup>2</sup>
- Préselési tartomány összekötőknél: standard Cu 25 - 400 mm<sup>2</sup>
- Gyorscsatlakozó



Cikksz.	mm <sup>2</sup>	kg	cse	EUR
216666	300 25 - 400	4,000	1	<b>1.072,03</b>

### Vizsgálótuske

vizsgálótuske minden hidraulikus, négytüskés szerszámhoz

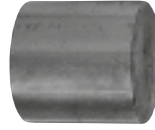

Cikksz.	kg	cse	EUR
216660/B	0,566	1	<b>9,04</b>

### Mérési segéd négytüskés préseléshez

mérési segéd minden hidraulikus, négytüskés szerszámhoz



Cikksz.	kg	cse	EUR
216660/L	0,566	1	<b>3,02</b>

### Hidraulikus kézi prés HDE500-12

- Préselő, kN: 120
- Üzemi nyomás, bar: 700
- Fej felhajtható
- Kábelsaru: standard Cu 35 - 500 mm<sup>2</sup>
- Összekötő: standard Cu 35 - 500 mm<sup>2</sup>



Cikksz.	mm <sup>2</sup>	kg	cse	EUR
216691	600 35 - 500	7,700	1	<b>3.531,03</b>

### Akkuhidraulikus préserszám ADE500-12M

Szenzor

A szenzor LED különböző színeivel jelzi, hogy a préselés sikeresen befejeződött-e vagy milyen hiba merült fel a préselés során.

- Préselő, kN: 60
- Üzemi nyomás, bar: 700
- Fej felhajtható
- Kábelsaru: standard Cu 35 - 500 mm<sup>2</sup>
- Összekötő: standard Cu 35 - 500 mm<sup>2</sup>
- Préselési idő akku szerszámnál / Sec.: 6 - 12
- Akku töltési idő, perc: 60
- Akkumulátor típusa: Li-Ion, 18 V, 4 Ah



Cikksz.	mm <sup>2</sup>	kg	cse	EUR
216668/M-1	405 35 - 500	11,420	1	<b>6.077,06</b>
216668/M-1-NO	405 35 - 500	7,300	1	<b>5.772,01</b>
216668/M-1-N	405 35 - 500	7,180	1	<b>5.326,39</b>

### Hidraulikus présfej KDE500-12

- Préselő, kN: 120
- Üzemi nyomás, bar: 700
- Fej felhajtható
- Kábelsaru: standard Cu 35 - 500 mm<sup>2</sup>
- Összekötő: standard Cu 35 - 500 mm<sup>2</sup>
- Gyorscsatlakozó



Cikksz.	mm <sup>2</sup>	kg	cse	EUR
216690	330 35 - 500	3,500	1	<b>1.750,42</b>

### NYOMÁSELLENŐRZŐ SZERSZÁM

#### Nyomásellenőrző szerszám C-fejjel

Présbetét és kijelzős manométer a préselő ellenőrzéséhez 216601, 216124, 216004, 216622, 216125, 216005



Cikksz.	kg	cse	EUR
217100	1,900	1	<b>1.669,61</b>

#### Nyomásellenőrző szerszám, pisztoly forma

Présbetét és kijelzős manométer a préselő ellenőrzéséhez, csak akkumulátor üzemű préserszámokhoz 400-C12 szériához és 216800



Cikksz.	kg	cse	EUR
217101	0,800	1	<b>596,27</b>

#### Nyomásellenőrző szerszám H-fejjel

Présbetét és kijelzős manométer a préselő ellenőrzéséhez 215946, 215980, 216503



Cikksz.	kg	cse	EUR
217102	5,000	1	<b>1.802,10</b>

#### Szállítási terjedelem minden akkumulátoros szerszámhoz:

1 szerszám, 1 gyors töltő és 1 újratölthető akkumulátor a rendszer tokjában.



- NO verziók esetén: nincs akkumulátor, nincs töltő
- N verziók esetén: csak gép papír kartonban

### Nyomásellenőrző szerszám 0-fejjel

Présbetét és kijelzős manométer a préselő ellenőrzéséhez 216801, 216801/M, 216800, 216802, 216804, 216807

300-06



Cikksz.	kg	cse	EUR
217103	2,000	1	<b>1.669,61</b>

### Nyomásellenőrző szerszám 240-H6

Présbetét és kijelzős manométer a préselő ellenőrzéséhez 215881, 215881/M, 215800

240-H6



Cikksz.	kg	cse	EUR
217104	3,400	1	<b>1.669,61</b>

### Nyomásellenőrző szerszám 185-H6

Présbetét és kijelzős manométer a préselő ellenőrzéséhez 215765, 215770, 215770/M

185-H6



Cikksz.	kg	cse	EUR
217105	3,300	1	<b>1.669,61</b>

## TARTOZÉKOK

### Akkumulátor Li-Ion 18 V, 2 Ah

Kompatibilis minden Li-Ion, 18 Volt akkumulátoros készülékkel, feltöltése a HAUPA kompakt töltővel, cikksz. 215527 vagy eredeti Makita töltővel lehetséges



Cikksz.	kg	cse	EUR
215523	0,350	1	<b>144,11</b>

### Akkumulátor Li-Ion 18 V, 4 Ah

Kompatibilis minden Li-Ion, 18 Volt akkumulátoros készülékkel, feltöltése a HAUPA kompakt töltővel, cikksz. 215527 vagy eredeti Makita töltővel lehetséges



Cikksz.	kg	cse	EUR
215525	0,580	1	<b>185,27</b>

### Kompakt töltőkészülék Li-Ion 18 V

Cikkszámokhoz. 215523 & 215525



Cikksz.	kg	cse	EUR
215527	0,164	1	<b>123,50</b>

### Tartalékakku Li-Ion 18 V, 2 Ah

kompatibilis minden Li-Ion, 18 V-os akkus készülékekkel 2018 előtt



Cikksz.	kg	cse	EUR
215503	0,383	1	<b>338,40</b>

### Tartalékakku Li-Ion 18 V, 4 Ah

kompatibilis minden Li-Ion, 18 V-os akkus készülékekkel 2018 előtt



Cikksz.	kg	cse	EUR
215511	0,651	1	<b>342,00</b>

### Gyorstöltő Li-Ion 18 V

a 215503 és 215511 cikkhez



Cikksz.	kg	cse	EUR
215513	0,819	1	<b>273,60</b>

### Hidraulikaolaj

0,5 l



Cikksz.	kg	cse	EUR
216254	1,000	1	<b>21,70</b>

### 18V akkumulátor adapter



Cikksz.	kg	cse	EUR	
215529	BOSCH	0,350	1	<b>137,35</b>
215531	MILWAUKEE	0,350	1	<b>137,35</b>
215533	DEWALT	0,350	1	<b>156,93</b>

## HIDRAULIKUS PRÉSFEJEK, SZIVATTYÚK

### Hidraulikus présfejek KH-25

- Préselő kN: 250
- Üzemi nyomás / bar: 700
- Préselési szélesség: széles
- Préselési tartomány Cu/ Al: 95 - 630 mm<sup>2</sup>
- Gyorscsatlakozó



Cikksz.	mm <sup>2</sup>	kg	cse	EUR
216236	185 95 - 630	9,000	1	<b>2.551,50</b>

### Présbetétek DIN, Cu/Al



630-H250



Cikksz.	Cu	Al	ms	kg	cse	EUR
212372	95	70	18	1,194	1	<b>457,60</b>
212376	120	-	20	2,000	1	<b>457,60</b>
212380	150	95 - 120	22	1,700	1	<b>461,62</b>
212382	185	150	25	1,300	1	<b>457,60</b>
212384	240	185	28	1,300	1	<b>457,60</b>
212388	300	240	32	1,300	1	<b>457,60</b>
212390	300	300	34	1,300	1	<b>461,40</b>
212392	400	400	38	1,300	1	<b>440,50</b>
212394	500	-	42	1,300	1	<b>461,62</b>
212396	625	500	44	1,113	1	<b>465,18</b>

## Présbetétek standard



630-  
H250

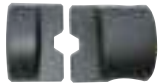

Cikksz.	mm <sup>2</sup>	kg	cse	EUR
212580	95	1,300	1	<b>438,56</b>
212581	120	1,300	1	<b>438,56</b>
212582	150	1,300	1	<b>438,56</b>
212583	185	1,300	1	<b>438,56</b>
212584	240	1,300	1	<b>438,56</b>
212585	300	1,300	1	<b>438,56</b>
212586	400	1,300	1	<b>438,56</b>
212587	500	1,300	1	<b>461,89</b>
212588	625	1,300	1	<b>438,56</b>

## Hidraulikus présfej készlet

Tartalma:  
Hidraulikus présfej KH-25  
Hidraulika tömlő, 2 m  
Hidraulikus lábpumpa  
hordlára

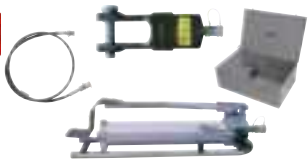

Cikksz.	mm <sup>2</sup>	kg	cse	EUR
216250	95 - 630	21,000	1	<b>5.465,72</b>

## Hidraulikus présfej + henger KH-45

- Préselő kN: 450
- Üzemi nyomás / bar: 700
- Préselési tartomány Cu/ Al: 120 - 1000 mm<sup>2</sup>
- Gyorscsatlakozó



Cikksz.	mm <sup>2</sup>	kg	cse	EUR
216355	185 - 120 - 1000	9,320	1	<b>5.090,49</b>

## Présbetétek



1000-  
H450



Cikksz.	mm <sup>2</sup>	kg	cse	EUR
216304	120	2,635	1	<b>671,87</b>
216306	150	2,600	1	<b>671,87</b>
216308	185	2,620	1	<b>671,87</b>
216310	240	2,580	1	<b>671,87</b>
216312	300	2,580	1	<b>671,87</b>
216314	400	2,235	1	<b>671,87</b>
216316	500	1,200	1	<b>671,87</b>
216318	625	2,300	1	<b>671,87</b>

## Présbetétek DIN, Cu/Al



1000-  
H450



Cikksz.	Cu	Al ms	kg	cse	EUR
216320	120	- 20	1,115	1	<b>671,87</b>
216322	150	95 - 120	22 1,063	1	<b>671,87</b>
216324	185	150	25 1,058	1	<b>671,87</b>
216326	240	185	28 1,096	1	<b>671,87</b>
216328	300	240	32 0,900	1	<b>671,87</b>
216330	300	300	34 1,070	1	<b>671,87</b>
216332	400	400	38 2,320	1	<b>671,87</b>
216334	500	- 42	2,280	1	<b>671,87</b>
216336	625	- 44	2,260	1	<b>671,87</b>
216338	800	625	52 1,051	1	<b>671,87</b>
216340	1000	- 58	2,060	1	<b>671,87</b>

## HIDRAULIKUS PRÉSFEJEK, SZIVATTYÚK

### Hidraulikus lábpumpás szivattyú F-700

Hidraulika tömlő nélkül, gyorscsatlakozóval



Cikksz.	Bar	kg	cse	EUR
216348	700	7,860	1	<b>2.416,80</b>

### Hidraulikus nagynyomású tömlő

acél megerősített, gyorscsatlakozóval a lábszivattyúhoz  
Cikk. 216348 és elektrohidraulikus szivattyú Cikkszám:  
216348 & 216352



Cikksz.	kg	cse	EUR
216364	5	1,260	1 <b>900,72</b>

### Elektrohidraulikus szivattyú PN700 I

Teljesen önálló munkára képes, pl.: a présbetétek indítása és visszaengedése a préselési folyamat végén, 2 méter nagynyomású hidraulika tömlővel, gyorscsatlakozókkal, különösen alkalmas ipari célokra, magas teljesítmény foka miatt, 230 volt üzemi, lábkapcsoló vezérléssel, a szivattyú praktikus



Cikksz.	Bar	kg	cse	EUR
216352	700	20,000	1	<b>10.293,31</b>

## Hidraulikus, akkumulátor üzemű tápegység PA-700

Szenzor

2 fokozatú hidraulika, külön kézi kapcsolóval, manuálisan vezérelhető dugattyú visszafutás a préselési folyamat teljes befejezése után, LED-es akkumulátor kontroll, 700 bar üzemi nyomás, gyorsító készülékkel, 1 akku Li-Ion, 4 Ah, hordszíjjal, 1,8 m tömlővel, gyorscsatlakozóval

A szenzor LED különböző színeivel jelzi, hogy a préselés sikeresen befejeződött-e vagy milyen hiba merült fel a préselés során:

- zöld fény: a préselés szabályosan lefolyt, a motor leállt
- narancsszínű fény: az akku feszültség nem megfelelő
- piros fény: a préselési folyamat idő előtt megszakadt

### Vágó / préselés / lyukasztó



Cikksz.	Bar	kg	cse	EUR
216357	700	10,420	1	<b>5.688,63</b>

## HIDRAULIKUS LYUKASZTÓSZERSZÁMOK

### Hidraulikus kézi lyukasztószerszám HS-8

**A készlet tartalma:** 1 hidraulikus kézi stancoló, 1 húzószár 3/8-24 UNF (art. 217660), 1 húzószár 3/4-16 UNF (cikksz. 217662), 1 adapter (cikksz. 217664), 1 távtartó hüvely (cikksz. 217666), 1 szállítókoszár.

- Stancolási teljesítmény: acéllemezen max. 3 mm
- Préselő: 80 kN

80  
kN



Cikksz.	kg	cse	EUR
217604	3,800	1	<b>1.429,41</b>

### Hidraulikus kézi lyukasztószerszám HS-6

**A készlet tartalma:** 1 hidraulikus kézi stancoló, 1 húzószár 3/8-24 UNF (cikksz. 217660), 1 húzószár 3/4-16 UNF (cikksz. 217662), 1 adapter (cikksz. 217664), 1 távtartó hüvely (cikksz. 217666), 1 szállítókoszár.

- Préselő: 60 kN
- Stancolási teljesítmény: acéllemezen max. 3 mm

60  
kN



Cikksz.	kg	cse	EUR
217602	3,800	1	<b>1.226,57</b>

### Lyukasztó betétek, metrikus

- ST37, 3 mm
- kompatibilis minden 216764



Cikksz.	Ø Lyuk Ø	kg	cse	EUR
217610	ISO 16 16,5	0,070	1	<b>65,01</b>
217612	ISO 20 20,5	0,090	1	<b>84,31</b>
217614	ISO 25 25,5	0,150	1	<b>88,81</b>
217616	ISO 32 32,5	0,220	1	<b>104,59</b>
217618	ISO 40 40,5	0,900	1	<b>130,00</b>
217620	ISO 50 50,5	0,640	1	<b>195,03</b>

### Lyukasztó betétek PG

- ST37, 3 mm
- kompatibilis minden 216764



Cikksz.	Ø Lyuk Ø	kg	cse	EUR
217630	PG9 15,2	0,060	1	<b>65,01</b>
217632	PG11 18,6	0,084	1	<b>82,30</b>
217634	PG13,5 20,4	0,091	1	<b>84,31</b>
217636	PG16 22,5	0,120	1	<b>86,67</b>
217638	PG21 28,3	0,170	1	<b>94,78</b>
217640	PG29 37	0,330	1	<b>123,59</b>
217642	PG36 47	0,536	1	<b>185,16</b>
217644	PG42 54	0,731	1	<b>216,64</b>
217646	PG48 60	0,896	1	<b>237,66</b>

### Húzószár

Art. 217660 - 3/8-24 UNF  
Art. 217662 - 3/4-16 UNF

- kompatibilis a 216764 termékkel



Cikksz.	kg	cse	EUR
217660	1	0,040	1 <b>29,44</b>
217662	2	0,220	1 <b>68,37</b>

### Adapter belső 3/4" x külső 1/2"

húzószár cikkszám 217660

- UNF



Cikksz.	kg	cse	EUR
217664	0,100	1	<b>19,29</b>

### Távtartó hüvely



Cikksz.	kg	cse	EUR
217666	0,110	1	<b>24,01</b>

## BEHÚZÓSZALAGOK

### Behúzó acélszalag

Szegecselt szemmel és két húzószemmel, kereső rugó nélkül



Cikksz.	Ø	kg	cse	EUR
150152	3.5 10 m	0,131	1	<b>11,46</b>
150154	3.5 15 m	0,208	1	<b>12,09</b>
150156	3.5 20 m	0,268	1	<b>12,96</b>
150158	3.5 25 m	0,323	1	<b>15,84</b>

### Behúzó spirálok

4 érből sodort acéldrót spirálok, erős acél véggel, Szalagvastagság 4 mm



Cikksz.	Ø	kg	cse	EUR
150200	4 5 m	0,312	1	<b>12,98</b>
150202	4 10 m	0,691	1	<b>21,10</b>
150204	4 15 m	0,988	1	<b>28,34</b>
150206	4 20 m	1,343	1	<b>38,20</b>
150208	4 25 m	1,820	1	<b>45,30</b>
150210	4 30 m	1,859	1	<b>54,85</b>

### Perlon behúzó szalag

Megerősített BAYER-perlon szalagból, fekete, erős acél véggel, keresőrugóval, kb. 120 mm hosszú



Cikksz.	Ø	kg	cse	EUR
150220 *	3 5 m	0,060	1	<b>4,30</b>
150222 *	3 10 m	0,103	1	<b>5,91</b>
150224 *	3 15 m	0,141	1	<b>7,76</b>
150226 *	3 20 m	0,188	1	<b>8,85</b>
150228 *	3 25 m	0,246	1	<b>10,18</b>
150230	3 30 m	0,244	1	<b>11,34</b>
150241 *	4 10 m	0,160	1	<b>7,48</b>
150243 *	4 15 m	0,234	1	<b>9,61</b>
150245 *	4 20 m	0,303	1	<b>11,70</b>
150247 *	4 25 m	0,386	1	<b>16,46</b>

### Perlon behúzó szalag

Megerősített BAYER-perlon szalagból, fekete, erős acél véggel, keresőrugó nélkül, szalagvastagság 4 mm



Cikksz.	Ø	kg	cse	EUR
150232	4 10 m	0,152	1	<b>7,25</b>
150234	4 15 m	0,236	1	<b>8,61</b>
150236	4 20 m	0,303	1	<b>11,34</b>
150238	4 25 m	0,402	1	<b>13,83</b>
150239	4 30 m	0,445	1	<b>17,00</b>

### Perlon behúzó szalag

Megerősített BAYER-perlon szalagból, fekete, erős acél véggel, 2 szemmel, szalagvastagság 3 mm



Cikksz.	Ø	kg	cse	EUR
150450	3 5 m	0,048	1	<b>4,11</b>
150452	3 10 m	0,099	1	<b>5,81</b>
150454	3 15 m	0,139	1	<b>7,59</b>
150456	3 20 m	0,163	1	<b>8,68</b>
150458	3 25 m	0,218	1	<b>10,04</b>
150462	4 5 m	0,080	1	<b>5,30</b>
150464	4 10 m	0,158	1	<b>7,25</b>
150466	4 15 m	0,240	1	<b>9,20</b>
150468	4 20 m	0,292	1	<b>11,34</b>
150470	4 25 m	0,389	1	<b>13,83</b>

### Perlon behúzó szalag

Megerősített BAYER-perlon szalagból, fekete, erős acél véggel, 2 keresőrugóval és 2 szemmel, szalagvastagság 4 mm



Cikksz.	Ø	kg	cse	EUR
150476	4 10 m	0,180	1	<b>7,90</b>
150478	4 15 m	0,260	1	<b>10,25</b>
150480	4 20 m	0,332	1	<b>12,00</b>
150482	4 25 m	0,412	1	<b>14,37</b>

## ÜVEGSZÁL BEHÚZÓ PÁLCA

### Üvegszál behúzó pálca készlet

Nylon táskában.

Behúzó pálca hossza: 7 m

5 pálca 8 mm Ø fekete

2 pálca 8 mm Ø fehér

Tartozékok:

1 kampó, 1 lánc, 1 mágnes, 1 kezdőszem, 1 húzógomb

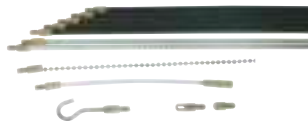

Cikksz.	Készlet	kg	cse	EUR
150560	12	0,500	1	146,77

### Üvegszál behúzó pálca készlet

Nylon táskában.

Behúzó pálca hossza: 10 m

2 pálca 6 mm Ø fehér

6 pálca 5 mm Ø sárga

2 pálca 4 mm Ø zöld

Tartozékok:

1 kampó, 1 lánc, 1 mágnes, 1 kezdőszem, 1 húzógomb, 1

LED lámpa

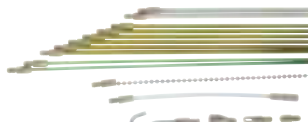

Cikksz.	Készlet	kg	cse	EUR
150562 *	16	0,700	1	201,82

## HAUPA PullTec

### HAUPA-PullTec4 kábelhúzógép

M5 menettel és keresőrugóval, törhetetlen műanyag dobozban, színe: fekete.

Single Composite 4,0 mm, zöld



Cikksz.	Ø	m	M	kg	cse	EUR
143500	4	20 m	M5	1,040	1	238,28
143502 *	4	30 m	M5	1,300	1	279,39

### Tartalék pálca HAUPA-PullTec4

Single Composite 4 mm, zöld

Cikksz.	Ø	m	M	kg	cse	EUR
143501	4	20 m	M5	1,000	1	157,63
143503	4	30 m	M5	1,300	1	215,25

### Kábelbehúzó készülék HAUPA PullTec

Cikksz.	Ø	M	kg	cse	EUR
143508	6	M5	0,010	1	10,19

### Kábelbehúzó készülék HAUPA PullTec5

M5 menettel és keresőrugóval, törhetetlen műanyag dobozban, színe: fekete.

Single Composite 5,2 mm, fekete



Cikksz.	Ø	m	M	kg	cse	EUR
143506 *	5.2	30 m	M5	1,780	1	311,46

### Tartalék pálca HAUPA-PullTec

Single Composite 5,2 mm, fekete

Cikksz.	Ø	m	M	kg	cse	EUR
143505	5.2	20 m	M5	1,540	1	203,10
143507	5.2	30 m	M5	1,780	1	260,72

### Kábelbehúzó készülék HAUPA PullTec

Cikksz.	Ø	M	kg	cse	EUR
143509	6	M5	0,020	1	10,19

## KÁBELBEHÚZÓ KÉSZÜLÉKEK, TARTOZÉKOK

### Kábelbehúzó készülék HAUPA-FIBRE

Kábelbehúzó készülék üvegszál csap végződéssel Ø 3 mm, PP burkolattal, kompletten kezdő/befejező hüvellyel, M5, 143010, 143024.143000/143002 beleértve: 143008 (2x), 143016 (2x), 143018 (2x), 143012, 143014, 143020, 143026

143002/ECO beleértve: 143008 (1x)



Cikksz.	Ø	m	M	kg	cse	EUR
143000	3	M5 20 m		1,199	1	206,26
143002	3	M5 30 m		1,500	1	230,70
143002/ECO	3	M5 30 m		1,198	1	207,49

### Behúzó fej szemmel M5

Cikksz.	Ø	M	kg	cse	EUR
143008	6	M5	0,020	1	4,17

### Rugóvezető fej M5

Cikksz.	Ø	M	kg	cse	EUR
143010	6	M5	0,200	1	8,77

### Rugóvezető fej M5

Cikksz.	Ø	M	kg	cse	EUR
143012	7	M5	0,010	1	8,80

### Rugóvezető fej M5

Cikksz.	Ø	M	kg	cse	EUR
143014	10	M5	0,011	1	9,04

### Rugóvezető fej M5

Cikksz.	Ø	M	kg	cse	EUR
143030	13	M5	0,017	1	9,24

### Kezdő/befejező hüvely M5

Cikksz.	M	kg	cse	EUR
143016	M5	0,005	1	4,17

### Összekötőhüvely szondák számára Ø 3 mm

Cikksz.	Ø	M	kg	cse	EUR
143018	3	M5	0,003	1	4,11

### Kábelbehúzó harisnyák

Cikksz.	Ø	M	kg	cse	EUR	
143020	4 - 6	200	M5	0,007	1	23,76

### Speciális behúzó segédeszköz

Üvegszálás pálcák gyors behúzásához Ø 3 mm

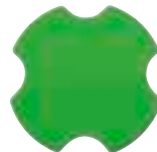

Cikksz.	Ø	kg	cse	EUR
143024	3-6	0,047	1	7,79

### Speciális gyorsragasztó üvegszálás pálcákhoz



Cikksz.	kg	cse	EUR
143026	0,012	1	13,02

### Tartalék szalag üvegszál csap

komplett kezdő/ befejező hüvellyel M5



Cikksz.	Ø	m	kg	cse	EUR
143004	3	20 m	0,022	1	<b>79,23</b>
143006	3	30 m	0,034	1	<b>104,81</b>

### Szervizkészlet a HAUPA-FIBRE-hoz

5 kezdőhüvely, 5 húzófej, 3 összekötőhüvely, 1 speciális gyorsragasztó



Cikksz.	kg	cse	EUR
143028	M5	0,041	<b>63,69</b>

### Kábelbehúzó készülék FOX



Cikksz.	Ø	m	kg	cse	EUR
143050	4.5	M5 40 m	3,900	1	<b>420,87</b>
143052 *	4.5	M5 60 m	4,400	1	<b>511,13</b>
143054	4.5	M5 80 m	4,800	1	<b>554,70</b>

### Tartalék üvegszál pálcá FOX

komplett <span style="font-size: 1rem;">kezdő/ befejező </span> hüvellyel M5



Cikksz.	Ø	m	kg	cse	EUR
143056	4.5	M5 40 m	0,900	1	<b>202,25</b>
143058	4.5	M5 60 m	1,400	1	<b>292,03</b>
143060	4.5	M5 80 m	1,800	1	<b>381,82</b>

### Behúzófej szemmel M5



Cikksz.	kg	cse	EUR
143062	M5	0,011	<b>12,31</b>

### Kezdő körte M5



Cikksz.	kg	cse	EUR
143064	M5	0,100	<b>16,49</b>

### Vezetőgörgő alumíniumból M5



Cikksz.	kg	cse	EUR
143066	M5	0,100	<b>23,19</b>

### Vezetőfej készlet az alábbi méreteken Ø 7, 10, 13 M5

Készlet !



Cikksz.	kg	cse	EUR
143068	M5	0,038	<b>31,40</b>

### Kezdő/befejező hüvely M5



Cikksz.	kg	cse	EUR
143070	M5	0,100	<b>6,61</b>

### Összekötőhüvely szondákhoz dia 4,5 mm



Cikksz.	Ø	kg	cse	EUR
143072	4.5	0,010	1	<b>6,61</b>

### Kábelbehúzó készülékek SIX

Fekvő kivitel



Cikksz.	Ø	m	kg	cse	EUR
143100	6	40 m	M6 5,200	1	<b>525,50</b>
143102	6	60 m	M6 5,900	1	<b>647,29</b>
143104	6	80 m	M6 6,800	1	<b>795,71</b>
143105	6	100 m	M6 7,700	1	<b>929,11</b>

### Kábelbehúzó készülékek SIX

Álló kivitel

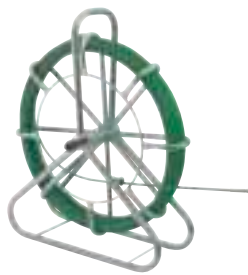

Cikksz.	Ø	m	kg	cse	EUR
143106	6	M6 40 m	7,200	1	<b>545,57</b>
143108	6	M6 60 m	8,300	1	<b>680,88</b>
143110	6	M6 80 m	9,400	1	<b>815,70</b>
143111	6	M6 100 m	10,300	1	<b>950,59</b>

### Kábelbehúzó készülékek SIX

Álló kivitel kerekkel



Cikksz.	Ø	m	kg	cse	EUR
143112	6	40 m	M6 7,400	1	<b>584,57</b>
143114	6	60 m	M6 8,500	1	<b>719,45</b>
143116	6	80 m	M6 9,600	1	<b>854,77</b>
143117	6	100 m	M6 10,500	1	<b>989,60</b>

### Tartalék szalag üvegszál pálcá SIX

komplett kezdő/ befejező hüvellyel M5



Cikksz.	Ø	m	kg	cse	EUR
143118	6	40 m	M6 1,700	1	<b>269,73</b>
143120	6	60 m	M6 2,500	1	<b>404,57</b>
143122	6	80 m	M6 3,250	1	<b>538,99</b>
143124	6	100 m	M6 4,150	1	<b>673,90</b>

### Behúzófej szemmel M6



Cikksz.	Ø	kg	cse	EUR
143126	6	M6	0,018	<b>11,45</b>

### Kezdőkörte M6



Cikksz.	Ø	kg	cse	EUR
143128	6	M6	0,022	<b>23,84</b>

### Vezetőgörgő alumíniumból M6



Cikksz.	Ø	kg	cse	EUR
143130	6	M6	0,026	<b>29,06</b>

### Rugóvezetőfej M6



Cikksz.	Ø	kg	cse	EUR
143132	6	M6	0,017	<b>9,55</b>

### Kezdő/ befejezőhüvely M6



Cikksz.	Ø	kg	cse	EUR
143134	6	M6	0,013	<b>8,85</b>

### Összekötőhüvely szondákhoz dia.6 mm



Cikksz.	∅	kg	cse	EUR
143136	6	0,012	1	<b>11,42</b>

### Kábelbehúzó készülékek FIX

Álló kivitel



Cikksz.	∅	kg	cse	EUR
143150	7.5 M12 40 m	8,100	1	<b>703,16</b>
143152	7.5 M12 60 m	9,400	1	<b>867,33</b>
143154	7.5 M12 80 m	10,700	1	<b>1.031,47</b>
143156	7.5 M12 100 m	11,900	1	<b>1.195,20</b>

### Kábelbehúzó készülékek FIX

Álló kivitel kerekkel



Cikksz.	∅	kg	cse	EUR
143160	7.5 M12 40 m	9,100	1	<b>742,23</b>
143162	7.5 M12 60 m	10,400	1	<b>906,39</b>
143164	7.5 M12 80 m	11,700	1	<b>1.070,58</b>
143166	7.5 M12 100 m	12,900	1	<b>1.234,73</b>
143168 *	7.5 M12 120 m	14,100	1	<b>1.399,81</b>

### Tartalék szalag üvegszál pálcá FIX

komplett kezdő/ befejező hüvellyel M12



Cikksz.	∅	kg	cse	EUR
143170	7.5 M12 40 m	1,500	1	<b>350,60</b>
143172	7.5 M12 60 m	2,000	1	<b>485,05</b>
143174	7.5 M12 80 m	3,000	1	<b>619,48</b>
143176	7.5 M12 100 m	3,700	1	<b>753,85</b>
143178	7.5 M12 120 m	4,500	1	<b>846,17</b>

### Kábelbehúzó készülék STRONG

Álló kivitel



Cikksz.	∅	kg	cse	EUR
143210	9 M12 40 m	9,100	1	<b>1.023,57</b>
143212	9 M12 60 m	12,900	1	<b>1.203,96</b>
143214	9 M12 80 m	14,820	1	<b>1.384,91</b>

### Kábelbehúzó készülék STRONG

Álló kivitel kerekkel



Cikksz.	∅	kg	cse	EUR
143216	9 M12 100 m	29,400	1	<b>1.693,74</b>
143218	9 M12 120 m	31,300	1	<b>1.826,24</b>
143220	9 M12 150 m	33,900	1	<b>2.145,30</b>

### Tartalék szalag üvegszál pálcá STRONG

komplett kezdő / befejező hüvellyel M12

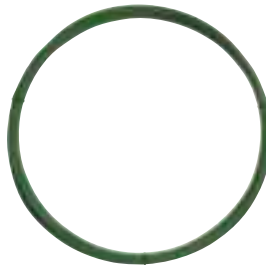

Cikksz.	∅	kg	cse	EUR
143222	9 M12 40 m	3,800	1	<b>418,98</b>
143224	9 M12 60 m	5,500	1	<b>582,76</b>
143226	9 M12 80 m	7,500	1	<b>746,88</b>
143228	9 M12 100 m	9,400	1	<b>905,93</b>
143230	9 M12 120 m	11,300	1	<b>1.075,21</b>
143232	9 M12 150 m	13,900	1	<b>1.216,59</b>

### Kábelbehúzó készülék POWER

Álló kivitel



Cikksz.	∅	kg	cse	EUR
143250	11 M12 150 m	43,000	1	<b>2.069,50</b>
143252	11 M12 200 m	50,000	1	<b>2.519,66</b>
143254	11 M12 250 m	56,500	1	<b>2.969,85</b>
143256	11 M12 300 m	64,500	1	<b>3.419,99</b>

### Tartalék szalag üvegpálcá POWER

komplett kezdő/ befejező hüvellyel M12

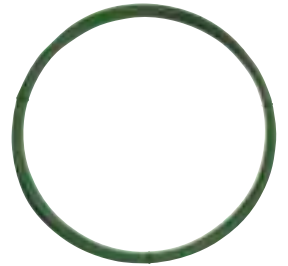

Cikksz.	∅	kg	cse	EUR
143258	11 M12 150 m	21,900	1	<b>1.438,44</b>
143260	11 M12 200 m	29,200	1	<b>1.887,67</b>
143262	11 M12 250 m	36,400	1	<b>2.336,94</b>
143264	11 M12 300 m	43,900	1	<b>2.783,37</b>

### Kábelbehúzó készülék KING

Álló kivitel kerekkel



Cikksz.	∅	kg	cse	EUR
143270	14.5 M12 150 m	85,000	1	<b>4.109,23</b>
143272	14.5 M12 200 m	99,000	1	<b>5.383,51</b>
143274	14.5 M12 250 m	113,000	1	<b>6.435,93</b>
143276	14.5 M12 300 m	127,000	1	<b>7.488,39</b>
143278	14.5 M12 350 m	141,000	1	<b>8.540,80</b>
143280	14.5 M12 400 m	156,000	1	<b>9.592,75</b>

### TARTOZÉKOK STRONG, POWER, KING

#### Kezdő körte M12



Cikksz.	kg	cse	EUR
143180	M12 0,010	1	<b>43,82</b>

#### Vezetőgörgő alumíniumból M12



Cikksz.	kg	cse	EUR
143182	M12 0,200	1	<b>63,62</b>

#### Vezető görgő alumíniumból, Hossz 80 mm M12



Cikksz.	∅	kg	cse	EUR
143184	40 M12	0,220	1	<b>46,37</b>

### Kezdő / befejező hüvely

Cikksz.	kg	cse	EUR
143186	M12	0,004	1 <b>17,37</b>

### Kezdő/ befejező hüvely M12 a oldalon 11 mm

Cikksz.	kg	cse	EUR
143185	M12	0,004	1 <b>17,37</b>

### Összekötőhüvely szondákhoz

Cikksz.	Ø	kg	cse	EUR
143187	7.5	0,003	1	<b>17,41</b>
143188	9	0,150	1	<b>17,41</b>
143266	11	0,075	1	<b>17,41</b>

### Összekötőhüvely forgóval

őnozott acélból, két oldalt felvitt M12

Cikksz.	Øke.	Ø	kg	cse	EUR
143190	83	30	0,006	1	<b>83,20</b>

### Csőtisztító kefe

Cikksz.	Øke.	kg	cse	EUR
143200	80	0,200	1	<b>198,00</b>
143202	97	0,098	1	<b>203,37</b>
143204	117	0,400	1	<b>208,63</b>

## KÁBELBEHÚZÓ KÉSZÜLÉKEK, TARTOZÉKOK

### Kábelbehúzó harisnyák elektromos szerelésekhez

Cikksz.	Ø	M	kg	cse	EUR
143300	4 - 6	M5	200	0,009	1 <b>23,80</b>
143302	6 - 9	M5	210	0,013	1 <b>26,74</b>
143304	9 - 12	M5	350	0,024	1 <b>36,12</b>
143306	12 - 15	M5	350	0,029	1 <b>39,65</b>
143308	15 - 19	M5	350	0,200	1 <b>43,48</b>
143310	19 - 25	M5	400	0,052	1 <b>44,70</b>
143312	25 - 31	M5	400	0,400	1 <b>47,57</b>

### Kötél- és kábelösszekötő harisnyák

Cikksz.	Ø	M	kg	cse	EUR
143336	10 - 15	2000	0,250	1	<b>137,37</b>
143338	15 - 20	2000	0,250	1	<b>146,91</b>
143340	20 - 30	2000	0,250	1	<b>156,70</b>
143342	30 - 40	2000	0,250	1	<b>166,06</b>

### Kábelbehúzó harisnyák földalatti kábeltekercsekhez

Cikksz.	Ø	M	kg	cse	EUR
143314	15 - 20	1	1350	0,378	1 <b>91,38</b>
143318	20 - 30	1	1350	0,380	1 <b>100,56</b>
143322	30 - 40	1	1350	0,424	1 <b>110,90</b>
143326	40 - 50	1	13350	0,430	1 <b>119,10</b>
143330	50 - 60	1	1350	0,388	1 <b>129,75</b>
143334	60 - 80	1	1350	1,120	1 <b>146,93</b>

### Kábelbehúzó harisnyák földalatti kábeltekercsekhez

Cikksz.	Ø	M	kg	cse	EUR
143316	10 - 20	1250	2	0,465	1 <b>105,99</b>
143320	20 - 30	1250	2	0,460	1 <b>115,29</b>
143324	30 - 40	1250	2	0,510	1 <b>125,83</b>
143328	40 - 50	1250	2	0,200	1 <b>133,79</b>
143332	50 - 65	1250	2	0,520	1 <b>137,46</b>

## KÁBELTEKERCELŐ

### Kábeltekercselő 600

Műszaki adatok  
max. dob súly: 50 kg  
max. dob átmérő: 600 mm  
max. dob szélesség: 330 mm  
Hossz: 350 mm  
Szélesség: 350 mm  
Magasság: 105 mm

Cikksz.	max. kg	Ø	B	kg	cse	EUR
143398	50	600	330	3,500	1	<b>164,80</b>

### Kábeltekercselő 1200

Műszaki adatok  
max. dob súly: 175 kg  
max. dob átmérő: 1200 mm  
max. dob szélesség: 560 mm  
Hossz: 610 mm  
Szélesség: 570 mm  
Magasság: 115 mm

Cikksz.	max. kg	Ø	B	kg	cse	EUR
143400 *	175	1200	560	9,000	1	<b>365,92</b>

### Kábeltekercselő 1200 +

Műszaki adatok  
max. dob súly: 300 kg  
max. dob átmérő: 1200 mm  
max. dob szélesség: 660 mm  
Hossz: 705 mm  
Szélesség: 570 mm  
Magasság: 115 mm

Cikksz.	max. kg	Ø	B	kg	cse	EUR
143402	300	1200	660	10,500	1	<b>465,53</b>

## KÁBELTEKERCELŐ

### Kábelcsévelő 4x

Kábelcsévelő 4x  
Kartondoboz mérete 240 x 240 x 60 mm

Cikksz.	max. kg	kg	cse	EUR
143406	11	5,500	1	<b>235,35</b>

### Kábelcsévelő

Hossz: 400 mm  
Szélesség: 400 mm  
Magasság: 390 mm



VIDEO 143404

Cikksz.	max. kg	Ø	kg	cse	EUR
143404	50	600	8,000	1	<b>478,63</b>

## CableGo

### Behúzó rendszer CableGo induló

Műanyag kofferban:

- 1 x Alapmodul CableGo + 3 Vezető
- 1 x Záróbilincs CableGo
- 1 x Rögzítő rúd CableGo



Cikksz.	Készlet	kg	cse	EUR
143420	6	3,000	1	<b>222,13</b>

### Behúzó rendszer CableGo profi

Műanyag kofferban:

- 3 x Alapmodul CableGo + 3 Vezető
- 3 x Záróbilincs CableGo
- 3 x Rögzítő rúd CableGo
- 1 x Összekötő készlet alap modul CableGo



Cikksz.	Készlet	kg	cse	EUR
143422	14	5,000	1	<b>451,92</b>

### Behúzó rendszer CableGo mester

Műanyag kofferban:

- 5 x Alapmodul CableGo + 3 Vezető
- 5 x Záróbilincs CableGo
- 5 x Rögzítő rúd CableGo
- 1 x Összekötő készlet alap modul CableGo



Cikksz.	Készlet	kg	cse	EUR
143424	17	7,000	1	<b>674,06</b>

## SysCon CableGo

### SysCon Behúzó rendszer CableGo induló

Műanyag SysCon dobozban art. 220372:

- 1 x Alapmodul CableGo + 3 Vezető
- 1 x Záróbilincs CableGo
- 1 x Rögzítő rúd CableGo



Cikksz.	Készlet	kg	cse	EUR
143430	6	3,700	1	<b>330,12</b>

### SysCon Behúzó rendszer CableGo profi

Műanyag SysCon dobozban art. 220372:

- 3 x Alapmodul CableGo + 3 Vezető
- 3 x Záróbilincs CableGo
- 3 x Rögzítő rúd CableGo
- 1 x Összekötő készlet alap modul CableGo



Cikksz.	Készlet	kg	cse	EUR
143432	14	5,700	1	<b>559,94</b>

### SysCon Behúzó rendszer CableGo mester

Műanyag SysCon dobozban art. 220372:

- 5 x Alapmodul CableGo + 3 Vezető
- 5 x Záróbilincs CableGo
- 5 x Rögzítő rúd CableGo
- 1 x Összekötő készlet alap modul CableGo

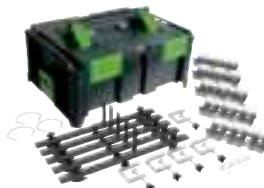

Cikksz.	Készlet	kg	cse	EUR
143434	17	7,700	1	<b>782,07</b>

## CableGo, TARTOZÉKOK

### Alapmodul CableGo + 3 Vezető

Alapmodul a sarkokban és kanyarokban történő kábelvezetés megkönnyítésére.



Cikksz.	Készlet	kg	cse	EUR
143440	4	0,495	1	<b>99,58</b>

### Záróbilincs CableGo

Rögzítő sínek az alapmodulok rögzítéséhez.



Cikksz.	kg	cse	EUR
143441	0,085	1	<b>17,87</b>

### Rögzítő rúd CableGo

Rögzítő keresztirúd az alapmodulok rögzítéséhez.



Cikksz.	Készlet	kg	cse	EUR
143442	7	0,350	1	<b>82,98</b>

### Összekötő készlet alap modul CableGo

Csatlakozókészlet több alapmodul csatlakoztatására.



Cikksz.	Készlet	kg	cse	EUR
143443	2	0,010	1	<b>15,06</b>

### Set 3 Vezető CableGo

Vezető sín az alapmodulhoz.



Cikksz.	Készlet	kg	cse	EUR
143444	3	0,045	1	<b>20,17</b>

## ÖSSZEKÖTŐ KAPOCS

### Csatlakozó csatlakozókapcsok Nylon



Összekötő kapocs, 2-5 pólusú, nylon



Cikksz.	vkm	Pole	Volt	A	cse	EUR
265033	2,5	2	450	24	100	16,29
265034	2,5	3	450	24	100	22,25
265035	2,5	4	450	24	100	25,05
265036	2,5	5	450	24	100	29,98

## ÉRVÉGHÜVELYEK

### Érvég hüvelyek

- elektrolit rézből, fényes
- méretezés DIN 46228./ 1. rész szerint



Cikksz.	vkm	---	cse	áe	EUR
270140/500	0,5	6	500	1000	11,27
270142	0,75	6	1000	1000	12,20
270142/500		6	500	1000	12,20
270143		10	1000	1000	15,10
270143/500		10	500	1000	15,10
270144		12	1000	1000	18,26
270146	1	6	1000	1000	12,97
270146/500		6	500	1000	12,97
270148		10	1000	1000	15,32
270148/500		10	500	1000	15,32
270149		12	1000	1000	18,41
270149/500		12	500	1000	18,41
270150	1,5	7	1000	1000	14,43
270150/500		7	500	1000	14,43
270152		10	1000	1000	15,81
270152/500		10	500	1000	15,81
270154		12	1000	1000	19,32
270154/500		12	500	1000	19,32
270156		18	1000	1000	29,66
270156/500		18	500	1000	29,66
270158	2,5	7	1000	1000	15,79
270158/500		7	500	1000	15,79
270159		10	1000	1000	18,35
270159/500		10	500	1000	18,35
270160		12	1000	1000	19,70
270160/500		12	500	1000	19,70
270164	4	9	1000	1000	28,41
270164/500		9	500	1000	28,41
270166		12	1000	1000	30,28
270166/500		12	500	1000	30,28
270168		18	1000	1000	39,85
270168/500		18	500	1000	39,85
270170	6	10	250	1000	31,51
270172		12	250	1000	34,47
270174		15	250	1000	39,52
270176		18	250	1000	45,74
270178	10	12	250	1000	44,38
270180		15	250	1000	57,75
270182		18	250	1000	60,59
270184	16	12	250	1000	54,46
270186		15	250	1000	61,95
270188		18	250	1000	70,07
270190	25	12	250	1000	69,70
270192		18	250	1000	89,04
270194	35	18	100	1000	105,07
270195		20	100	1000	115,24
270196		22	100	1000	115,31
270198		26	100	1000	129,31

## Érvég hüvelyek

- elektrolit rézből, ónoztva
- méretezés DIN 46228./ 1. rész szerint



Cikksz.	vkm	---	cse	áe	EUR
270066	0,25	5	1000	1000	15,71
270066/500		5	500	1000	16,46
270068	0,34	5	1000	1000	13,91
270068/500		5	500	1000	13,91
270070	0,5	6	1000	1000	12,01
270070/500		6	500	1000	12,01
270072	0,75	6	1000	1000	12,59
270072/500		6	500	1000	12,59
270074		12	1000	1000	21,50
270074/500		12	500	1000	21,50
270076	1	6	1000	1000	12,97
270077		8	1000	1000	13,87
270078		10	1000	1000	16,21
270078/500		10	500	1000	16,21
270079		12	1000	1000	19,32
270079/500		12	500	1000	19,32
270080	1,5	7	1000	1000	14,43
270082		10	1000	1000	16,63
270082/500		10	500	1000	16,63
270084		12	1000	1000	20,26
270084/500		12	500	1000	20,26
270086		18	1000	1000	29,66
270086/500		18	500	1000	29,66
270087		20	1000	1000	33,07
270088	2,5	7	1000	1000	16,28
270089		10	1000	1000	19,26
270089/500		10	500	1000	19,26
270090		12	1000	1000	24,49
270090/500		12	500	1000	24,49
270091		15	1000	1000	28,74
270091/500		15	500	1000	28,74
270092		18	1000	1000	34,90
270092/500		18	500	1000	34,90
270093		20	1000	1000	38,27
270093/500		20	500	1000	38,27
270094	4	9	1000	1000	28,41
270096		12	1000	1000	30,28
270097		15	1000	1000	37,33
270098		18	1000	1000	39,85
270100	6	10	250	1000	31,51
270102		12	250	1000	34,47
270104		15	250	1000	39,52
270106		18	250	1000	45,74
270107		20	250	1000	47,25
270108	10	12	250	1000	44,38
270110		15	250	1000	57,75
270112		18	250	1000	60,59
270114	16	12	250	1000	54,46
270116		15	250	1000	61,95
270118		18	250	1000	70,07
270119		24	250	1000	132,83
270120	25	12	250	1000	74,29
270121		15	250	1000	75,82
270122		18	250	1000	89,57
270123		25	50	1000	238,30
270124	35	18	100	1000	105,07
270126		22	100	1000	121,51
270128		25	100	1000	140,42
270131	50	22	100	1000	237,06
270132	70	25	100	1000	549,32
270134	95	30	50	1000	887,78
270135	120	32	50	1000	917,34
270136	150	38	50	1000	1.175,25
270137	185	40	25	1000	1.862,95



### Érvéghüvelyek DIN színsorozat

- Szigetelt
- Elektrolit réz, ónozva
- Méretek DIN 46228. 4. része alapján
- Színsorozat III, DIN sorozat



Cikksz.	vkmm	h	cse	áe	EUR
270800 *	0,5	14	8	100 1000	15,51
270801		14	8	500 1000	15,51
270802	0,75	14	8	500 1000	15,51
270803 *		14	8	100 1000	15,51
272803		16	10	100 1000	20,42
270804	1	14,6	8	100 1000	15,51
270805		14,6	8	500 1000	15,51
272804		16	10	100 1000	17,17
270806		18	12	500 1000	20,17
270807	1,5	14,6	8	500 1000	16,50
270808 *		14,6	8	100 1000	16,50
270809		14,6	10	500 1000	37,57
270810 *	2,5	15	8	100 1000	20,06
270811		15	8	500 1000	20,06
270812		16,5	10	500 1000	25,13
272812		17,4	10	100 1000	24,01
270813		25	18	500 1000	28,99
270814 *	4	17,7	10	100 1000	35,41
270815		17,7	10	500 1000	35,41
270816		25,7	18	100 1000	50,71
270818 *	6	20	12	100 1000	49,56
270820		26	18	100 1000	59,64
270822 *	10	21,5	12	100 1000	70,19
270824		27,5	18	100 1000	76,50
270826 *	16	22,2	12	100 1000	93,38
270828		28,2	18	100 1000	100,52
270830 *	25	30	16	50 1000	158,54
270832		32	18	50 1000	180,37
270834		36	22	50 1000	192,15
270836 *	35	30	16	50 1000	195,30
270838		32	18	50 1000	221,73
270840		39	25	50 1000	247,24
270842 *	50	36	20	50 1000	328,85
270844		40	25	50 1000	415,45
270762	70	37	21	25 1000	631,53
270859	95	44	25	10 1000	976,92
270861	120	47,6	27	10 1000	1.343,13
270863	150	57,6	32	10 1000	1.846,61

### Érvéghüvelyek színsorozat III (DIN) SmallPack

- Szigetelt
- Elektrolit réz, ónozva
- Méretek DIN 46228. 4. része alapján
- Színsorozat III, DIN sorozat



Cikksz.	vkmm	h	cse	áe	EUR
270800/25	0,5	14	8	25 1000	40,08
270803/25	0,75	14	8	25 1000	38,94
270804/25	1	14,6	8	25 1000	40,08
270808/25	1,5	14,6	8	25 1000	40,67
270810/25	2,5	15	8	25 1000	44,37
270814/25	4	17,7	10	25 1000	60,70
270818/10	6	20	12	10 1000	113,85
270822/10	10	21,5	12	10 1000	134,60
270826/10	16	22,2	12	10 1000	161,80
270830/5	25	30	16	5 1000	284,94
270836/5	35	30	16	5 1000	325,06

### Érvéghüvelyek rövidzár biztos vezetékhez

- Rövidzár biztos vezeték részére különösen vastag szigeteléssel (NSFGAFÖU)



Cikksz.	vkmm	h	cse	áe	EUR
270900	1,5	8	100	1000	81,63
270902		10	100	1000	111,87
270904	2,5	8	100	1000	142,72
270906		12	100	1000	164,22
270908	4	10	100	1000	166,57
270910	6	12	100	1000	170,08
270912	10	12	100	1000	224,03
270914	16	12	100	1000	307,91

### Érvéghüvelyek színsorozat I (francia)

- Szigetelt
- Elektrolit réz, ónozva
- Méretek DIN 46228. 4. része alapján
- Színsorozat I, francia



Cikksz.	vkmm	h	cse	áe	EUR
270014	0,25	10,4	6	100 1000	25,14
270015		10,4	6	500 1000	25,14
270016	0,34	12,4	6	500 1000	25,14
270800 *	0,5	14	8	100 1000	15,51
270801		14	8	500 1000	15,51
270021	0,75	14,5	8	100 1000	17,03
270022		14,5	8	500 1000	17,03
270804	1	14,6	8	100 1000	15,51
270805		14,6	8	500 1000	15,51
270808 *	1,5	14,6	8	100 1000	16,50
270027		24,4	18	100 1000	29,82
270028		24,4	18	500 1000	29,82
270029	2,5	15	8	100 1000	20,06
270030		15	8	500 1000	20,06
270031		21	18	100 1000	33,39
270032		21	18	500 1000	33,39
270033	4	17,7	10	100 1000	35,41
270034		17,7	10	500 1000	36,60
270036		25,7	18	100 1000	50,71
270038	6	20	12	100 1000	49,56
270040		26	18	100 1000	59,34
270042	10	21,5	12	100 1000	70,19
270044		27,5	18	100 1000	76,50
270046	16	24,2	12	100 1000	93,38
270048		28,2	18	100 1000	100,52
270049	25	30	16	50 1000	158,54
270050		32	18	50 1000	180,39

### Érvéghüvelyek színsorozat II (német)

- Szigetelt
- Elektrolit réz, ónozva
- Színsorozat II, német



Cikksz.	vkmm	h	cse	áe	EUR
270714	0,25	10,4	6	100 1000	22,27
270715		10,4	6	500 1000	22,27
270716	0,34	10,4	6	500 1000	22,27
270719	0,5	14	8	100 1000	16,74
270720		14	8	500 1000	16,74
270721	0,75	14,6	8	100 1000	16,74
270722		14,6	8	500 1000	16,74
272721		16	10	100 1000	18,12
270723	1	14,6	8	100 1000	16,74
270724		14,6	8	500 1000	16,74
272723		16	10	100 1000	18,31
270725	1,5	14,6	8	100 1000	16,74
270726		14,6	8	500 1000	16,86
272725		16	10	100 1000	19,71
270727		24,4	18	100 1000	26,95
270728		24,4	18	500 1000	26,95
270810 *	2,5	15	8	100 1000	20,06
270811		15	8	500 1000	20,06
270812		16,5	10	500 1000	25,13
272812		17,4	10	100 1000	24,01
270813		25	18	500 1000	28,99
270814 *	4	17,7	10	100 1000	35,41
270815		17,7	10	500 1000	35,41
270816		25,7	18	100 1000	50,71
270738	6	20	12	100 1000	49,56
270740		26	18	100 1000	56,70
270742	10	21,5	12	100 1000	63,76
270744		27,5	18	100 1000	74,46
270746	16	22,2	12	100 1000	93,38
270748		28,2	18	100 1000	100,52
270750	25	29	16	50 1000	158,54
270754	35	30	16	50 1000	205,82
270756		39	25	50 1000	247,24
270758	50	36,4	20	25 1000	328,86
270760		41	25	25 1000	415,57
270762	70	37	21	25 1000	631,53

### Érvéghüvelyek szalagos formában DIN 46228 P. 4

Tekercs Ø 250 mm

- Szigetelt
- Réz/műanyag, ónozott



Cikksz.	vkmm	h	cse	áe	EUR
272250	0,5	8	3000	1000	36,37
272254	0,75	8	3000	1000	36,37
272260	1	8	3000	1000	36,37
272264	1,5	8	2500	1000	36,37
272268	2,5	8	1500	1000	42,02

### Érvégűhelyek szalagos formában DIN 46228 T 4

Adagoló 150 x 150 x 18 mm

- Szigetelt
- Réz/műanyag, óozott



Cikksz.	vkm	h	cse	áe	EUR
272280	<b>0,5</b>	8	1000	1000	<b>36,37</b>
272284	<b>0,75</b>	8	1000	1000	<b>36,37</b>
272290	<b>1</b>	8	1000	1000	<b>36,37</b>
272294	<b>1,5</b>	8	1000	1000	<b>36,37</b>
272298	<b>2,5</b>	8	500	1000	<b>42,02</b>

### Iker érvégűhelyek két vezetékhez, DIN

- Érintkező rész elektrolit rézből
- Galvanikusan óozott
- PP műanyag könnyű gallérral
- hőálló 105°C-ig



Cikksz.	vkm	h	cse	áe	EUR
270778 *	<b>0,5</b>	15	8	100 1000	<b>38,27</b>
270780 *	<b>0,75</b>	15	8	100 1000	<b>38,28</b>
270782		17	10	100 1000	<b>48,05</b>
270784 *	<b>1</b>	15	8	100 1000	<b>38,28</b>
270787		17	10	100 1000	<b>52,41</b>
270788 *	<b>1,5</b>	16	8	100 1000	<b>38,28</b>
270790		20	12	100 1000	<b>52,33</b>
270792 *	<b>2,5</b>	18,5	10	100 1000	<b>45,83</b>
270794 *		21,5	13	100 1000	<b>56,74</b>
270796 *	<b>4</b>	23	12	100 1000	<b>139,27</b>
270797 *	<b>6</b>	25	14	100 1000	<b>162,47</b>
270798 *	<b>10</b>	26	14	100 1000	<b>204,00</b>
270799 *	<b>16</b>	31	16	50 1000	<b>354,24</b>

### Iker érvégűhelyek két vezetékhez, DIN SmallPack

- Érintkező rész elektrolit rézből
- Galvanikusan óozott
- PP műanyag gallérral
- hőálló 105°C-ig



Cikksz.	vkm	h	cse	áe	EUR
270778/25	<b>0,5</b>	15	8	25 1000	<b>50,68</b>
270780/25	<b>0,75</b>	15	8	25 1000	<b>52,98</b>
270784/25	<b>1</b>	15	8	25 1000	<b>55,29</b>
270788/25	<b>1,5</b>	16	8	25 1000	<b>55,85</b>
270792/25	<b>2,5</b>	18,5	10	25 1000	<b>70,75</b>
270796/10	<b>4</b>	23	12	10 1000	<b>130,31</b>
270797/10	<b>6</b>	25	14	10 1000	<b>155,34</b>
270799/5	<b>16</b>	31	16	5 1000	<b>292,11</b>

### Iker érvégűhelyek két vezetékhez, színsorozat I (francia)

- Érintkező rész elektrolit rézből
- Galvanikusan óozott
- PP műanyag könnyű gallérral
- hőálló 105°C-ig



Cikksz.	vkm	h	cse	áe	EUR
273400	<b>0,75</b>	15	8	100 1000	<b>26,86</b>
273402		17	10	100 1000	<b>35,16</b>
270788 *	<b>1,5</b>	16	8	100 1000	<b>38,28</b>
270790		20	12	100 1000	<b>52,33</b>
273404	<b>2,5</b>	18,5	10	100 1000	<b>35,66</b>
273406		21,5	13	100 1000	<b>38,54</b>
273408	<b>4</b>	23	12	100 1000	<b>80,50</b>
273410	<b>6</b>	26	14	100 1000	<b>116,44</b>
273412	<b>10</b>	26	14	100 1000	<b>206,16</b>
273414	<b>16</b>	31	16	50 1000	<b>237,15</b>

### Iker érvégűhelyek színsorozat II (német)

- Érintkező rész elektrolit rézből
- Galvanikusan óozott
- PP műanyag gallérral
- Színsorozat II, német



Cikksz.	vkm	h	cse	áe	EUR
273350	<b>0,5</b>	15	8	100 1000	<b>34,02</b>
273352	<b>0,75</b>	15	8	100 1000	<b>34,02</b>
273354		17	10	100 1000	<b>42,74</b>
273356	<b>1</b>	15	8	100 1000	<b>34,02</b>
273358		17	12	100 1000	<b>46,63</b>
273360	<b>1,5</b>	16	8	100 1000	<b>34,02</b>
273362		20	12	100 1000	<b>46,66</b>
273392	<b>2,5</b>	18,5	10	100 1000	<b>45,83</b>
273394		21,5	13	100 1000	<b>55,75</b>
273396	<b>4</b>	23	12	100 1000	<b>139,27</b>
273364	<b>6</b>	25	14	100 1000	<b>122,52</b>
273366	<b>10</b>	26	14	100 1000	<b>153,77</b>
273368	<b>16</b>	31	16	50 1000	<b>213,63</b>

### ÉRVÉGŰHELY Készletek

#### Tárolódoboz üres



Cikksz.	Készlet	kg	cse	EUR
270870	0	0,049	5	<b>6,55</b>

#### Szigetetlen érvégűhely készlet dobozban

Tartalma: óozott érvégűhelyek



Cikksz.	Készlet	kg	cse	EUR
270217	3450	0,240	1	<b>55,38</b>

### Szigetetlen érvégűhely készlet dobozban

Tartalma: óozott érvégűhelyek



Cikksz.	Készlet	kg	cse	EUR
270218	395	0,158	1	<b>22,63</b>

### Szigetelt érvégűhely készlet dobozban (DIN)

Tartalma: színsorozat III, DIN fehér, szürke, piros, fekete, kék



Cikksz.	Készlet	kg	cse	EUR
270854 *	400	0,090	1	<b>22,07</b>

### Szigetelt érvégűhely készlet dobozban (DIN)

Tartalma: színsorozat III, DIN szürke, sárga, piros, kék



Cikksz.	Készlet	kg	cse	EUR
270858	100	0,089	1	<b>17,35</b>

### Iker (Twin) érvégűhely készlet dobozban (DIN)

Tartalma: szürke, piros, fekete, kék



Cikksz.	Készlet	kg	cse	EUR
270795 *	200	0,080	1	<b>22,88</b>

### Szigetelt érvégűhely készlet dobozban (német)

Tartalma: színsorozat II, narancs, fehér, sárga, piros, kék



Cikksz.	Készlet	kg	cse	EUR
270852	400	0,089	1	<b>22,00</b>

### Szigetelt érvéghüvely készlet dobozban (német)

Tartalma: színsorozat II, szürke, fekete, csont, zöld



Cikksz.	Készlet	kg	cse	EUR
270856	100	0,087	1	<b>17,35</b>

### Szigetelt érvéghüvely készlet dobozban (francia)

Tartalma: színsorozat I, fehér, kék, piros, fekete, szürke



Cikksz.	Készlet	kg	cse	EUR
270850	400	0,090	1	<b>22,00</b>

### Érvéghüvelyek DIN, csúszó fedelű dobozban

Tartalma: színsorozat III, fehér, szürke, piros, fekete, kék



Cikksz.	Készlet	kg	cse	EUR
270864	400 DIN	0,109	1	<b>24,89</b>
270866	225 TWIN	0,104	1	<b>25,85</b>

### Érvéghüvely készlet - DIN sorozat

Tartalma: 5.100 Szigetelt érvéghüvelyek sorozat DIN, 1 présfogó (Cikksz. 210804), préstartomány 0,08 - 10 mm<sup>2</sup>, műanyag szortimentes dobozban 415 x 335 x 90 mm



Cikksz.	Készlet	kg	cse	EUR
270888	5100 DIN	2,150	1	<b>473,00</b>
270890	5100 II	2,150	1	<b>473,00</b>

### Érvéghüvely készlet

**NEW**

Tartalma: 5.100 szigetelt huzalvéghüvely (DIN színsorozat)  
Krimpelő fogó (212806), krimpelő tartományban huzalvéghüvelyek 0,5 - 16 mm<sup>2</sup> (iker 2 x 6 mm<sup>2</sup>)  
415 x 335 x 90 mm-es műanyag dobozban



Cikksz.	Készlet	kg	cse	EUR
270881	5100 DIN	2,900	1	<b>320,16</b>

### Érvéghüvely készlet - DIN sorozat

Tartalma: 5.300 Szigetelt érvéghüvelyek sorozat DIN, présfogó (Cikksz. 210842), préstartomány 1 - 10 mm<sup>2</sup>, műanyag szortimentes dobozban 415 x 335 x 90 mm



Cikksz.	Készlet	kg	cse	EUR
270891	5300 DIN	2,100	1	<b>232,00</b>
270892	5300 I	2,100	1	<b>232,00</b>
270893	5300 II	2,100	1	<b>232,00</b>

### Érvéghüvely készlet

Tartalma: 1.150 Szigetelt érvéghüvelyek présfogó (Cikksz. 210824), préstartomány 0,75 - 16,0 mm<sup>2</sup>, műanyag szortimentes dobozban 415 x 335 x 90 mm



Cikksz.	Készlet	kg	cse	EUR
270882/DIN	1150 DIN	1,740	1	<b>138,00</b>
270882	1150 I	1,700	1	<b>138,00</b>
270894	1150 II	2,150	1	<b>138,00</b>

### Érvéghüvely készlet - DIN sorozat

Tartalma: 4.700 szigetelt érvéghüvely (iker is), DIN sorozat, műanyag szortimentes dobozban 415 x 335 x 90 mm



Cikksz.	Készlet	kg	cse	EUR
270899	4700	2,150	1	<b>167,40</b>

### Szortiment doboz Combi-Crimp DIN sorozat

Tartalma: 1 présfogó (210784) szigetelt préssarukhoz 0,5 - 2,5 mm<sup>2</sup> és érvéghüvelyekhez 0,5 - ,6 mm<sup>2</sup>, 2.700 szigetelt érvéghüvely, 1.100 szigetelt présösszekötő műanyag dobozban 415 x 335 x 90 mm



Cikksz.	Készlet	kg	cse	EUR
270895 *	3800 DIN	3,900	1	<b>230,00</b>
270896	3800 I	4,300	1	<b>230,00</b>
270897	3800 II	4,300	1	<b>230,00</b>

## ÉRVÉGHÜVELY KÉSZLETEK - SYSCON

### SysCon érvéghüvelyek & 210804



Tartalma: 4100 szigetelt érvéghüvely

- 220370 ABS- műanyag doboz SysCon S
- 220375 Szortimentbetétek SysCon
- 220399 Habosított betét SysCon 400 x 300 x 10 mm
- 210804 Présfogó érvéghüvelyek 0,08 - 10 mm<sup>2</sup>



Cikksz.	Készlet	kg	cse	EUR
220382	4100 DIN	4,300	1	<b>621,80</b>

### SysCon érvéghüvelyek & 210842



Tartalma: 4950 szigetelt érvéghüvely

- 220370 ABS- műanyag doboz SysCon S
- 220399 Habosított betét SysCon 400 x 300 x 10 mm
- 220375 Szortimentbetétek SysCon
- 210842 Présfogó érvéghüvelyek 1 - 10 mm<sup>2</sup>



Cikksz.	Készlet	kg	cse	EUR
220390	4950 DIN	4,300	1	<b>352,08</b>

## CSÚSZÓSARUK PVC SZIGETELÉSEL



### Szemessaruk DIN 46237

- elektrolit rézből, ónozva
- PVC szigeteléssel, kitágított szigetelőhüvellyel
- harmonizált vezetékhez
- könnyű kábelbevezetés



Cikksz.	vkm	M	sz	cse	áe	EUR
260250	0,5 - 1,0	2,5	8	100	100	6,18
260252		3	5,5	100	100	6,18
260254		3,5	8	100	100	6,18
260256 *		4	8	100	100	6,86
260258 *		5	8	100	100	7,98
260260 *		6	10	100	100	9,04
260262		8	14	100	100	11,57
260264		10	14	100	100	15,39
260267	1,5 - 2,5	3	6,4	100	100	6,83
260268		3,5	8	100	100	6,83
260270 *		4	8	100	100	7,67
260272 *		5	10	100	100	8,85
260274 *		6	11	100	100	9,75
260276		8	15	100	100	11,88
260278		10	15	100	100	14,84
260282	4 - 6	3,5	8	100	100	15,21
260284		4	8	100	100	13,35
260286		5	10	100	100	14,71
260288 *		6	11	100	100	14,71
260290 *		8	15	100	100	15,96
260292		10	19	100	100	19,57

### Villássaruk DIN 46237

- elektrolit rézből, ónozva
- PVC szigeteléssel, kitágított szigetelőhüvellyel
- harmonizált vezetékhez
- könnyű kábelbevezetés



Cikksz.	vkm	M	sz	cse	áe	EUR
260300	0,5 - 1,0	3	5,6	100	100	6,22
260302		3,5	6,5	100	100	6,22
260304 *		4	6,4	100	100	6,37
260306		5	8	100	100	8,10
260308		6	9,2	100	100	8,24
260310	1,5 - 2,5	3	5,6	100	100	6,98
260312		3,5	6,6	100	100	7,18
260314 *		4	6,6	100	100	7,04
260316		5	9,1	100	100	8,78
260318		6	10	100	100	9,61
260320	4 - 6,0	4	8,1	100	100	11,83
260322 *		5	9	100	100	12,69
260324		6	11	100	100	14,81
260326		8	15,2	100	100	17,21
260328		10	19	100	100	21,61

### Lapos csapok DIN 46231

- elektrolit rézből, ónozva
- PVC szigeteléssel, kitágított szigetelőhüvellyel
- harmonizált vezetékhez
- könnyű kábelbevezetés



Cikksz.	vkm	sz	cse	áe	EUR
260330	0,5 - 1,0	2,8	100	100	8,40
260331		3	100	100	8,79
260332	1,5 - 2,5	2,8	100	100	8,25
260333		2,8	100	100	10,27
260334	4 - 6	2,8	100	100	16,56
260335		4,5	100	100	20,43

### Ütköző összekötők

- elektrolit rézből, ónozva
- PVC szigeteléssel, kitágított szigetelőhüvellyel
- harmonizált vezetékhez
- könnyű kábelbevezetés



Cikksz.	vkm	cse	áe	EUR
260350 *	0,5 - 1,0	100	100	11,36
260352 *	1,5 - 2,5	100	100	12,93
260354 *	4 - 6,0	100	100	18,42

### Párhuzamos összekötők

- elektrolit rézből, ónozva
- PVC szigeteléssel, kitágított szigetelőhüvellyel
- harmonizált vezetékhez
- könnyű kábelbevezetés



Cikksz.	vkm	cse	áe	EUR
260360	0,5 - 1,0	100	100	10,33
260362	1,5 - 2,5	100	100	11,85
260364	4 - 6,0	100	100	19,40

### Hengeres csapok

- elektrolit rézből, ónozva
- PVC szigeteléssel, kitágított szigetelőhüvellyel
- harmonizált vezetékhez
- könnyű kábelbevezetés



Cikksz.	vkm	sz	cse	áe	EUR
260370	0,5 - 1,0	1,8	100	100	8,89
260371		1,8	100	100	8,25
260372	1,5 - 2,5	1,8	100	100	10,14
260373		1,8	100	100	14,12
260374	4 - 6,0	2,6	100	100	15,41

### Csúszósaruk hüvelyek

- sárgarézről, ónozva, PVC szigeteléssel
- rezgésmentes vörösréz hüvellyel
- könnyű kábelbevezetés



Cikksz.	vkm	sz	cdm	cse	áe	EUR
260380	0,5 - 1,0	3,2	2,8x0,5	100	100	10,08
260382		3,2	2,8x0,8	100	100	10,08
260384		5	4,8x0,5	100	100	10,58
260386		5	4,8x0,8	100	100	10,58
260400		5,5	5,2x0,8	100	100	12,18
260392 *		6,6	6,3x0,8	100	100	11,58
260388	1,5 - 2,5	5	4,8x0,5	100	100	11,06
260390		5	4,8x0,8	100	100	11,06
260402		5,5	5,2x0,8	100	100	12,65
260394 *		6,6	6,3x0,8	100	100	11,85
260396 *	4 - 6,0	6,6	6,3x0,8	100	100	16,57
260404		10	9,8x1,1	100	100	28,39

### Csúszósaruk hüvelyek elágazással

- sárgarézről, ónozva, PVC szigeteléssel
- rezgésmentes vörösréz hüvellyel
- könnyű kábelbevezetés



Cikksz.	vkm	sz	cdm	cse	áe	EUR
260410	0,5 - 1,0	7,8	6,3x0,8	100	100	14,70
260412	1,5 - 2,5	7,8	6,3x0,8	100	100	15,67
260411	4 - 6,0	7,8	6,3x0,8	100	100	21,55

### Teljesen szigetelt csúszósaruk hüvelyek

- sárgarézről, ónozva, PVC szigeteléssel
- rezgésmentes vörösréz hüvellyel
- könnyű kábelbevezetés



Cikksz.	vkm	sz	cdm	cse	áe	EUR
260414 *	0,5 - 1,0	6,6	6,3x0,8	100	100	15,08
260415		5	4,8x0,8	100	100	13,94
260416 *	1,5 - 2,5	6,6	6,3x0,8	100	100	15,10
260417		5	4,8x0,8	100	100	12,96
260418 *	4 - 6,0	6,6	6,3x0,8	100	100	20,62

### Csúszósaruk

- sárgarézről, ónozva, PVC szigeteléssel
- rezgésmentes vörösréz hüvellyel
- könnyű kábelbevezetés



Cikksz.	vkm	sz	cdm	cse	áe	EUR
260510	0,5 - 1,0	2,8	2,8x0,5	100	100	10,95
260512		2,8	2,8x0,8	100	100	10,95
260514		4,8	4,8x0,5	100	100	10,93
260516		4,8	4,8x0,8	100	100	10,93
260422 *		6,3	6,3x0,8	100	100	10,70
260518	1,5 - 2,5	4,8	4,8x0,5	100	100	11,73
260520		4,8	4,8x0,8	100	100	11,73
260424 *		6,3	6,3x0,8	100	100	10,73
260426 *	4 - 6,0	6,3	6,3x0,8	100	100	16,43

### Hengeres saruk

- elektrolit rézből, ónozva
- PVC szigeteléssel, kitágított szigetelőhüvellyel
- harmonizált vezetékhez
- könnyű kábelbevezetés



Cikksz.	vkm	sz	cdm	cse	áe	EUR
260446	0,5 - 1,0	4	4 mm	100	100	11,99
260448	1,5 - 2,5	5	5 mm	100	100	12,69
260449		4	4 mm	100	100	12,02
260450	4 - 6,0	5	5 mm	100	100	22,39

### Hengeres saruk hüvelyek

- elektrolit rézből, ónozva
- PVC szigeteléssel, kitágított szigetelőhüvellyel
- harmonizált vezetékhez
- könnyű kábelbevezetés



Cikksz.	vkm	sz	cdm	cse	áe	EUR
260440	0,5 - 1,0	4	4 mm	100	100	13,18
260442	1,5 - 2,5	5	5 mm	100	100	16,47
260443		4	4 mm	100	100	16,29
260444	4 - 6,0	5	5 mm	100	100	27,32



### Gyorsösszekötők

- elektrolit rézből, ónozva
- Polypropylen



Cikksz.	vkm	cse	áe	EUR
260336 *	<b>0,5 - 1,0</b>	100	100	<b>11,99</b>
260500		100	100	<b>22,86</b>
260337	<b>1,5 - 2,5</b>	100	100	<b>11,99</b>
260502		100	100	<b>22,86</b>
260338	<b>4 - 6,0</b>	100	100	<b>20,23</b>
260504		100	100	<b>24,91</b>

### Ütköző összekötők SmallPack

- elektrolit rézből, ónozva
- PVC szigeteléssel, kitágított szigetelőhüvellyel
- harmonizált vezetékhez
- könnyű kábelbevezetés



Cikksz.	vkm	cse	áe	EUR
260350/10	<b>0,5 - 1,0</b>	10	100	<b>15,44</b>
260352/10	<b>1,5 - 2,5</b>	10	100	<b>16,07</b>
260354/10	<b>4 - 6</b>	10	100	<b>22,81</b>

### Csúszósaruk SmallPack

- sárgarézről, ónozva, PVC szigeteléssel
- rezgésmentes vörösréz hüvellyel
- könnyű kábelbevezetés



Cikksz.	vkm	sz	cdm	cse	áe	EUR
260516/10	<b>0,5 - 1,0</b>	4,8	4,8x0,8	10	100	<b>15,36</b>
260422/10		6,3	6,3x0,8	10	100	<b>17,33</b>
260520/10	<b>1,5 - 2,5</b>	4,8	4,8x0,8	10	100	<b>15,83</b>
260424/10		6,3	6,3x0,8	10	100	<b>17,41</b>
260426/10	<b>4 - 6</b>	6,3	6,3x0,8	10	100	<b>23,49</b>

### SMALLPACKS

#### Szemessaruk DIN 46237 SmallPack

- elektrolit rézből, ónozva
- PVC szigeteléssel, kitágított szigetelőhüvellyel
- harmonizált vezetékhez
- könnyű kábelbevezetés



Cikksz.	vkm	M	sz	cse	áe	EUR
260256/10	<b>0,5 - 1,0</b>	4	8	10	100	<b>13,88</b>
260258/10		5	8	10	100	<b>15,02</b>
260270/10	<b>1,5 - 2,5</b>	4	8	10	100	<b>14,42</b>
260272/10		5	10	10	100	<b>15,90</b>
260274/10		6	11	10	100	<b>17,06</b>
260288/10	<b>4 - 6</b>	6	11	10	100	<b>23,63</b>
260290/10		8	15	10	100	<b>27,88</b>

#### Csúszósaru hüvelyek SmallPack

- sárgarézről, ónozva, PVC szigeteléssel
- rezgésmentes vörösréz hüvellyel
- könnyű kábelbevezetés



Cikksz.	vkm	sz	cdm	cse	áe	EUR
260386/10	<b>0,5 - 1,0</b>	5	4,8x0,8	10	100	<b>13,52</b>
260392/10		6,6	6,3x0,8	10	100	<b>18,31</b>
260390/10	<b>1,5 - 2,5</b>	5	4,8x0,8	10	100	<b>14,00</b>
260394/10		6,6	6,3x0,8	10	100	<b>18,60</b>
260396/10	<b>4 - 6</b>	6,6	6,3x0,8	10	100	<b>24,38</b>

#### Hengeres saruk SmallPack

- elektrolit rézből, ónozva
- PVC szigeteléssel, kitágított szigetelőhüvellyel
- harmonizált vezetékhez
- könnyű kábelbevezetés



Cikksz.	vkm	sz	cdm	cse	áe	EUR
260448/10	<b>1,5 - 2,5</b>	5	5 mm	10	100	<b>13,89</b>

#### Villássaruk DIN 46237 SmallPack

- elektrolit rézből, ónozva
- PVC szigeteléssel, kitágított szigetelőhüvellyel
- harmonizált vezetékhez
- könnyű kábelbevezetés



Cikksz.	vkm	M	sz	cse	áe	EUR
260304/10	<b>0,5 - 1,0</b>	4	6,4	10	100	<b>10,59</b>
260306/10		5	8	10	100	<b>12,27</b>
260314/10	<b>1,5 - 2,5</b>	4	6,6	10	100	<b>11,24</b>
260316/10		5	9,1	10	100	<b>12,70</b>
260324/10	<b>4 - 6</b>	6	11	10	100	<b>18,15</b>

#### Teljesen szigetelt csúszósaru hüvelyek SmallPack

- sárgarézről, ónozva, PVC szigeteléssel
- rezgésmentes vörösréz hüvellyel
- könnyű kábelbevezetés



Cikksz.	vkm	sz	cdm	cse	áe	EUR
260414/10	<b>0,5 - 1,0</b>	6,6	6,3x0,8	10	100	<b>22,05</b>
260416/10	<b>1,5 - 2,5</b>	6,6	6,3x0,8	10	100	<b>22,05</b>

#### Hengeres saru hüvelyek SmallPack

- elektrolit rézből, ónozva
- PVC szigeteléssel, kitágított szigetelőhüvellyel
- harmonizált vezetékhez
- könnyű kábelbevezetés



Cikksz.	vkm	sz	cdm	cse	áe	EUR
260442/10	<b>1,5 - 2,5</b>	5	5 mm	10	100	<b>17,06</b>

## CSÚSZÓSARUK NYLON SZIGETELÉSEL



### Szemessaruk DIN 46237

- elektrolit rézből, ónozva
- PVC szigeteléssel, kitágított szigetelőhüvellyel
- harmonizált vezetékekhez
- könnyű kábelbevezetés



Cikksz.	vkcm	M	sz	cse	áe	EUR
260243	0,2 - 0,5	2	5	100	100	<b>6,40</b>
260245		3	5	100	100	<b>6,45</b>
260246		3,5	6	100	100	<b>7,84</b>
260247		4	6,5	100	100	<b>7,86</b>
260248		5	8	100	100	<b>8,12</b>
260650	0,5 - 1,0	2,5	8	100	100	<b>8,62</b>
260651		3	8	100	100	<b>8,27</b>
260654		3,5	8	100	100	<b>11,26</b>
260656		4	8	100	100	<b>11,08</b>
260658		5	8	100	100	<b>11,95</b>
260660		6	10	100	100	<b>11,95</b>
260662		8	14	100	100	<b>16,09</b>
260664		10	14	100	100	<b>21,61</b>
260666	1,5 - 2,5	3	8	100	100	<b>14,12</b>
260667		3,5	8	100	100	<b>14,14</b>
260670		4	8	100	100	<b>11,45</b>
260672		5	10	100	100	<b>12,99</b>
260674		6	11	100	100	<b>14,01</b>
260676		8	15	100	100	<b>16,39</b>
260678		10	15	100	100	<b>24,56</b>
260684	4 - 6,0	4	8	100	100	<b>17,56</b>
260686		5	10	100	100	<b>19,01</b>
260688		6	11	100	100	<b>19,75</b>
260690		8	15	100	100	<b>23,05</b>
260692		10	19	100	100	<b>27,13</b>

### Villássaruk DIN 46237

- nylon szigeteléssel, kitágított szigetelőhüvellyel
- elektrolit rézből, ónozva
- harmonizált vezetékekhez
- könnyű kábelbevezetés



Cikksz.	vkcm	M	sz	cse	áe	EUR
260700	0,5 - 1,0	3	5,6	100	100	<b>10,32</b>
260702		3,5	6,5	100	100	<b>11,64</b>
260704		4	6,4	100	100	<b>10,48</b>
260706		5	8	100	100	<b>12,57</b>
260708		6	9,2	100	100	<b>13,68</b>
260710	1,5 - 2,5	3	5,6	100	100	<b>14,12</b>
260712		3,5	6,6	100	100	<b>12,15</b>
260714		4	6,6	100	100	<b>12,15</b>
260716		5	9,1	100	100	<b>14,05</b>
260718		6	10	100	100	<b>15,75</b>
260721	4 - 6,0	4	8,1	100	100	<b>19,04</b>
260722		5	9	100	100	<b>21,02</b>
260724		6	11	100	100	<b>21,50</b>
260726		8	15,2	100	100	<b>23,87</b>
260728		10	19	100	100	<b>28,67</b>

### Lapos csapok DIN 46231

- nylon szigeteléssel, kitágított szigetelőhüvellyel
- elektrolit rézből, ónozva
- harmonizált vezetékekhez
- könnyű kábelbevezetés



Cikksz.	vkcm	sz	cse	áe	EUR
260730	0,5 - 1,0	2,8	100	100	<b>11,55</b>
260731		3	100	100	<b>11,98</b>
260732	1,5 - 2,5	2,8	100	100	<b>11,77</b>
260733		2,8	100	100	<b>14,55</b>
260734	4 - 6,0	2,8	100	100	<b>17,14</b>
260735		4,5	100	100	<b>27,80</b>

### Ütköző összekötők

- nylon szigeteléssel, kitágított szigetelőhüvellyel
- elektrolit rézből, ónozva
- harmonizált vezetékekhez
- könnyű kábelbevezetés



Cikksz.	vkcm	cse	áe	EUR
260750	0,5 - 1,0	100	100	<b>22,45</b>
260752	1,5 - 2,5	100	100	<b>23,07</b>
260754	4 - 6,0	100	100	<b>23,17</b>

### Párhuzamos összekötők

- nylon szigeteléssel
- elektrolit rézből, ónozva
- harmonizált vezetékekhez
- könnyű kábelbevezetés



Cikksz.	vkcm	cse	áe	EUR
263360	0,5 - 1,0	100	100	<b>10,72</b>
263362	1,5 - 2,5	100	100	<b>12,33</b>
263364	4 - 6,0	100	100	<b>20,27</b>

### Hengeres csapok

- nylon szigeteléssel, kitágított szigetelőhüvellyel
- elektrolit rézből, ónozva
- harmonizált vezetékekhez
- könnyű kábelbevezetés



Cikksz.	vkcm	sz	cse	áe	EUR
260770	0,5 - 1,0	1,9	100	100	<b>13,21</b>
260771		1,9	100	100	<b>10,80</b>
260772	1,5 - 2,5	1,9	100	100	<b>14,16</b>
260773		1,9	100	100	<b>11,46</b>
260774	4 - 6,0	2,7	100	100	<b>20,34</b>
260376	10	4	100	100	<b>65,32</b>

### Csúszósaru hüvelyek

- sárgarézről, ónozva, nylon szigeteléssel
- rezgésmentes vörösréz hüvellyel
- könnyű kábelbevezetés



Cikksz.	vkcm	sz	cdm	cse	áe	EUR
263380	0,5 - 1,0	3,2	2,8x0,5	100	100	<b>13,15</b>
263382		3,2	2,8x0,8	100	100	<b>14,62</b>
263384		5	4,8x0,5	100	100	<b>14,90</b>
263386		5	4,8x0,8	100	100	<b>14,90</b>
263400		5,5	5,2x0,8	100	100	<b>14,35</b>
263392		6,6	6,3x0,8	100	100	<b>16,51</b>
263388	1,5 - 2,5	5	4,8x0,5	100	100	<b>15,87</b>
263393		5	4,8x0,8	100	100	<b>15,84</b>
263402		5,5	5,2x0,8	100	100	<b>15,18</b>
263394		6,6	6,3x0,8	100	100	<b>17,48</b>
263396	4,0 - 6,0	6,6	6,3x0,8	100	100	<b>23,48</b>
263404		10	9,8x1,1	100	100	<b>34,44</b>

### Csúszósaru hüvelyek elágazással

- sárgarézről, ónozva, nylon szigeteléssel
- rezgésmentes vörösréz hüvellyel
- könnyű kábelbevezetés



Cikksz.	vkcm	sz	cdm	cse	áe	EUR
263410	0,5 - 1,0	7,8	6,3x0,8	100	100	<b>20,85</b>
263412	1,5 - 2,5	7,8	6,3x0,8	100	100	<b>22,05</b>
263413	4 - 6,0	7,8	6,3x0,8	100	100	<b>35,49</b>

### Teljesen szigetelt csúszósaru hüvelyek

- sárgarézről, ónozva, nylon szigeteléssel
- rezgésmentes vörösréz hüvellyel
- könnyű kábelbevezetés



Cikksz.	vkcm	sz	cdm	cse	áe	EUR
263451	0,5 - 1,0	3,2	2,8x0,5	100	100	<b>22,64</b>
263452		3,2	2,8x0,8	100	100	<b>22,64</b>
263453		5	4,8x0,5	100	100	<b>21,18</b>
263414		6,6	6,3x0,8	100	100	<b>23,10</b>
263415		5	4,8x0,8	100	100	<b>21,18</b>
263456	1,5 - 2,5	5	4,8x0,5	100	100	<b>21,18</b>
263416		6,6	6,3x0,8	100	100	<b>23,10</b>
263417		5	4,8x0,8	100	100	<b>21,18</b>
263418	4 - 6,0	6,6	6,3x0,8	100	100	<b>30,22</b>

### Csúszósaruk

- sárgarézről, ónozva, nylon szigeteléssel
- rezgésmentes vörösréz hüvellyel
- könnyű kábelbevezetés



Cikksz.	vkcm	sz	cdm	cse	áe	EUR
263510	0,5 - 1,0	2,8	2,8x0,5	100	100	<b>18,15</b>
263512		2,8	2,8x0,8	100	100	<b>16,49</b>
263514		4,8	4,8x0,5	100	100	<b>17,06</b>
263516		4,8	4,8x0,8	100	100	<b>21,47</b>
263422		6,3	6,3x0,8	100	100	<b>13,23</b>
263518	1,5 - 2,5	4,8	4,8x0,5	100	100	<b>18,19</b>
263520		4,8	4,8x0,8	100	100	<b>19,35</b>
263424		6,3	6,3x0,8	100	100	<b>14,35</b>
263426	4 - 6,0	6,3	6,3x0,8	100	100	<b>23,10</b>

### Hengeres saru hüvelyek

- nylon szigeteléssel, kitágított szigetelőhüvellyel
- elektrolit rézből, ónozva
- harmonizált vezetékekhez
- könnyű kábelbevezetés



Cikksz.	vkcm	sz	cdm	cse	áe	EUR
263440	0,5 - 1,0	4	4 mm	100	100	<b>18,76</b>
263442	1,5 - 2,5	5	5 mm	100	100	<b>21,00</b>
263443		4	4 mm	100	100	<b>20,19</b>

### Hengeres saruk

- nylon szigeteléssel, kitágított szigetelőhüvellyel
- elektrolit rézből, ónozva
- harmonizált vezetékekhez
- könnyű kábelbevezetés



Cikksz.	vkcm	sz	cdm	cse	áe	EUR
263446	0,5 - 1,0	4	4 mm	100	100	<b>15,81</b>
263448	1,5 - 2,5	5	5 mm	100	100	<b>16,76</b>
263449		4	4 mm	100	100	<b>15,79</b>
263450	4 - 6,0	5	5 mm	100	100	<b>29,72</b>

### Végösszekötők

- elektrolit rézből, ónozva
- nylon szigeteléssel



Cikksz.	vkcm	sz	cse	áe	EUR
260427 *	0,5 - 1,0	5	100	100	<b>9,35</b>
260428	1,5 - 2,5	5,9	100	100	<b>9,98</b>
260430	4 - 6,0	7,3	100	100	<b>19,35</b>
260431	10	9,3	100	100	<b>38,39</b>



## LEMEZSARUK PC SZIGETELÉSEL



### Gyűrűs kábelcsatlakozó DIN 46237

- elektrolit vörösrézbeáztatva, önzóva, forrasztva
- PC szigetelt, kibővített szigetelő hüvellyel
- megfelelő harmonizált vezetékhez
- Easy Entry (könnyű kábelbevezetés)



Cikksz.	vkm	M	sz	cse	áe	EUR
340256	0,5 - 1,0	4	8	100	100	12,58
340258		5	10	100	100	14,16
340270	1,5 - 2,5	4	8	100	100	13,20
340272		5	10	100	100	15,04
340288	4,0 - 6,0	6	11	100	100	26,48
340290		8	14	100	100	32,80

### Villás kábelcsatlakozó DIN 46237

- elektrolit vörösrézbeáztatva, önzóva, forrasztva
- PC szigetelt, kibővített szigetelő hüvellyel
- megfelelő harmonizált vezetékhez
- Easy Entry (könnyű kábelbevezetés)



Cikksz.	vkm	M	sz	cse	áe	EUR
340304	0,5 - 1,0	4	6,6	100	100	11,75
340314	1,5 - 2,5	4	6,6	100	100	13,79
340322	4,0 - 6,0	6	10,7	100	100	30,50

### Ütköző összekötő

- elektrolit vörösrézbeáztatva, önzóva
- PC szigetelt, kibővített szigetelő hüvellyel
- megfelelő harmonizált vezetékhez
- Easy Entry (könnyű kábelbevezetés)



Cikksz.	vkm	sz	cse	áe	EUR
340350	0,5 - 1,0	25	100	100	26,89
340352	1,5 - 2,5	25	100	100	30,50
340354	4,0 - 6,0	27	100	100	31,45

## LEMEZSARUK PC SZIGETELÉSEL



### Csúszósáru hüvely

- Sárgaréz, önzóva
- PC szigeteléssel
- vibrációmentes vörösréz hüvellyel
- Easy Entry (könnyű kábelbevezetés)



Cikksz.	vkm	sz	cdm	cse	áe	EUR
340392	0,5 - 1,0	6,6	6,3x0,8	100	100	11,33
340394	1,5 - 2,5	6,6	6,3x0,8	100	100	11,34
340396	4,0 - 6,0	6,6	6,3x0,8	100	100	15,28

### Csúszósáru hüvely, teljesen szigetelt

- Sárgaréz, önzóva
- PC szigeteléssel
- vibrációmentes vörösréz hüvellyel
- Easy Entry (könnyű kábelbevezetés)



Cikksz.	vkm	sz	cdm	cse	áe	EUR
340414	0,5 - 1,0	6,6	6,3x0,8	100	100	20,23
340416	1,5 - 2,5	6,6	6,3x0,8	100	100	20,61

### Csúszósáru

- Sárgaréz, önzóva
- PC szigeteléssel
- vibrációmentes vörösréz hüvellyel
- Easy Entry (könnyű kábelbevezetés)



Cikksz.	vkm	sz	cdm	cse	áe	EUR
340422	0,5 - 1,0	6,3x0,8	22	100	100	8,95
340424	1,5 - 2,5	6,3x0,8	22	100	100	8,91
340426	4,0 - 6,0	6,3x0,8	24	100	100	10,70

## LEMEZSARUK PVC SZIGETELÉSEL



### Gyűrűs kábelcsatlakozó ECO-Line

- elektrolit vörösrézbeáztatva, önzóva, nem forrasztva
- PVC szigetelt, kibővített szigetelő hüvellyel
- megfelelő harmonizált vezetékhez



Cikksz.	vkm	M	sz	cse	áe	EUR
370256	0,5 - 1,0	4	6,6	100	100	4,80
370258		5	8	100	100	5,49
370270	1,5 - 2,5	4	6,6	100	100	5,61
370272		5	8,5	100	100	6,60
370274		6	12	100	100	9,69
370288	4,0 - 6,0	6	12	100	100	14,51
370290		8	15	100	100	17,33

### Villás kábelcsatlakozó ECO-Line

- elektrolit vörösrézbeáztatva, önzóva, nem forrasztva
- PVC szigetelt, kibővített szigetelő hüvellyel
- megfelelő harmonizált vezetékhez



Cikksz.	vkm	M	sz	cse	áe	EUR
370304	0,5 - 1,0	4	6,4	100	100	5,29
370314	1,5 - 2,5	4	6,4	100	100	6,33
370322	4,0 - 6,0	6	9	100	100	11,31

### Ütköző összekötő ECO-Line

- elektrolit vörösrézbeáztatva, önzóva
- PVC szigetelt, kibővített szigetelő hüvellyel
- megfelelő harmonizált vezetékhez



Cikksz.	vkm	sz	cse	áe	EUR
370350	0,5 - 1,0	24,6	100	100	6,47
370352	1,5 - 2,5	24,6	100	100	7,87
370354	4,0 - 6,0	26,5	100	100	10,80

### Csúszósáru hüvely ECO-Line

- Sárgaréz, önzóva
- PVC szigeteléssel
- vibrációmentes vörösréz hüvellyel



Cikksz.	vkm	sz	cdm	cse	áe	EUR
370392	0,5 - 1,0	6,6	6,3x0,8	100	100	7,23
370394	1,5 - 2,5	6,6	6,3x0,8	100	100	7,56
370396	4,0 - 6,0	6,6	6,3x0,8	100	100	9,88

### Csúszósáru hüvely, teljesen szigetelt ECO-Line

- Sárgaréz, önzóva
- PVC szigeteléssel
- vibrációmentes vörösréz hüvellyel



Cikksz.	vkm	sz	cdm	cse	áe	EUR
370414	0,5 - 1,0	6,6	6,3x0,8	100	100	8,29
370416	1,5 - 2,5	6,6	6,3x0,8	100	100	8,54

### Csúszósáru ECO-Line

- Sárgaréz, önzóva
- PVC szigeteléssel
- vibrációmentes vörösréz hüvellyel



Cikksz.	vkm	sz	cdm	cse	áe	EUR
370422	0,5 - 1,0	6,3x0,8	21	100	100	5,62
370424	1,5 - 2,5	6,3x0,8	21	100	100	5,71
370426	4,0 - 6,0	6,3x0,8	24	100	100	8,07

## HAUPA ZSUGORCÓSÍZIGETELÉSŰ KÖTÉSTECHNIKA

### Ütköző összekötő

- Vörösréz, önzóva
- RoHS- konform kivitel
- Szigetelőhüvely: polyolefin belső ragasztó réteggel



Cikksz.	vkm	sz	cse	áe	EUR
363500 *	0,5 - 1,0	36	100	100	36,28
363502 *	1,5 - 2,5	36	100	100	36,28
363504 *	4 - 6,0	41	100	100	44,83

### Lapos csúszósáru

- Sárgaréz, önzóva
- RoHS- konform kivitel
- Szigetelőhüvely: polyolefin belső ragasztó réteggel



Cikksz.	vkm	sz	cdm	cse	áe	EUR
363510	0,5 - 1,0	6,3x0,8	30	100	100	29,06
363512	1,5 - 2,5	6,3x0,8	30	100	100	29,06
363514	4 - 6,0	6,3x0,8	30	100	100	34,79

### Lapos csúszósáru

- Sárgaréz, önzóva
- RoHS- konform kivitel
- Szigetelőhüvely: polyolefin belső ragasztó réteggel



Cikksz.	vkm	sz	cdm	cse	áe	EUR
363520	0,5 - 1,0	6,3x0,8	30	100	100	29,06
363522	1,5 - 2,5	6,3x0,8	30	100	100	29,06
363524	4 - 6,0	6,3x0,8	30	100	100	34,79

### Szemessaruk

- Vörösréz, ónozva
- RoHS- konform kivitel
- Szigetelőhüvely: polyolefin belső ragasztó réteggel



Cikksz.	vkmm	M	cse	áe	EUR
363530	0,5 - 1,0	4	28,5	100	27,64
363532	5	28,5	100	100	27,64
363534	6	34,5	100	100	29,06
363536	8	34,5	100	100	29,06
363538	10	37,5	100	100	29,06
363540	1,5 - 2,5	4	30,5	100	29,06
363542	5	30,5	100	100	29,06
363544	6	35,5	100	100	29,75
363546	8	35,5	100	100	30,51
363548	10	37,5	100	100	31,22
363550	4 - 6,0	4	34,2	100	33,35
363552	5	34	100	100	33,35
363554	6	37,5	100	100	34,09
363556	8	42	100	100	35,53
363558	10	42	100	100	35,53

### Ütköző összekötő SmallPack

- Vörösréz, ónozva
- RoHS- konform kivitel
- Szigetelőhüvely: polyolefin belső ragasztó réteggel



Cikksz.	vkmm	cse	áe	EUR
363500/10	0,5 - 1,0	10	100	44,25
363502/10	1,5 - 2,5	10	100	45,75
363504/5	4 - 6,0	5	100	72,15

### FORRASZTÓÓROS ZSUGORSZIGETELÉSŰ TOLDÓK

#### Forrasztóóros zsugorszigetelésű toldók

- Vörösréz, ónozva
- RoHS- konform kivitel
- Szigetelőhüvely: polyolefin belső ragasztó réteggel



Cikksz.	vkmm	cse	áe	EUR
363600	0,5 - 1,0	100	100	179,48
363602	1,5 - 2,5	100	100	227,41
363604	4 - 6,0	100	100	333,66

#### Forrasztóóros zsugorszigetelésű toldók, átlátszó

- Vörösréz, ónozva
- Szigetelőhüvely: polyolefin belső ragasztó réteggel
- RoHS- konform kivitel
- átlátszó



Cikksz.	vkmm	cse	áe	EUR
363606	0,5 - 1	100	100	109,75
363607	1,5 - 2,5	100	100	120,71
363608	4 - 6	100	100	127,87

### SZIGETELT KÁBELSARU KÉSZLETEK

#### Hőszugorodó dugócsatlakozó készlet + krimpelő fogó

**NEW**

60 darab vízálló, hőre zsugorodó, belső ragasztóval és megfelelő krimpelő fogóval ellátott dugócsatlakozóból álló készlet



Cikksz.	Készlet	kg	cse	EUR
363501/SET	60	0,700	1	100,05
363501	60 Fogó nélkül	0,160	1	31,00

#### Szigetelt kábelcsatlakozó készlet

Tartalom: 1.250 kábelcsatlakozó, présfogó (Cikksz. 210761), préstartomány 0,5 - 6,0 mm<sup>2</sup>, műanyag szortimentes dobozban 415 x 335 x 90 mm



Cikksz.	Készlet	kg	cse	EUR
260762	1250	3,139	1	313,62

#### Szigetelt kábelcsatlakozó készlet

Tartalom: 1.250 kábelcsatlakozó, présfogó (Cikksz. 210802), préstartomány 0,5 - 6,0 mm<sup>2</sup>, műanyag szortimentes dobozban 415 x 335 x 90 mm



Cikksz.	Készlet	kg	cse	EUR
260764	1250	3,2776	1	238,00
262048	1250	3,400	1	207,86

#### Szigetelt kábelcsatlakozó készlet

Tartalom: 1.200 kábelcsatlakozó, présfogó (Cikksz. 210761), préstartomány 0,5 - 6,0 mm<sup>2</sup>, műanyag szortimentes dobozban 415 x 335 x 90 mm



Cikksz.	Készlet	kg	cse	EUR
260765 *	1200	3,367	1	219,58

### Szigetelt kábelcsatlakozó készlet

Tartalom: 1.200 kábelcsatlakozó, présfogó (Cikksz. 210802), préstartomány 0,5 - 6,0 mm<sup>2</sup>, műanyag szortimentes dobozban 415 x 335 x 90 mm



Cikksz.	Készlet	kg	cse	EUR
260777 *	1200	2,980	1	172,73

### SysCon présaruk & 210761

Tartalom: 1500 szigetelt présaruk  
220370 ABS- műanyag doboz SysCon S  
220375 Szortimentbetétek SysCon  
220399 Habosított betét SysCon 400 x 300 x 10 mm  
210761 Présfogó szigetelt kábelcsatlakozó 0,5 - 6 mm<sup>2</sup>



Cikksz.	Készlet	DIN	kg	cse	EUR
220381	1500	DIN	4,300	1	396,17

### SysCon présaruk / érvégűhüvelyek & 210784

Tartalom:  
220370 ABS- műanyag doboz SysCon S  
220375 Szortimentbetétek SysCon  
220399 Habosított betét SysCon 400 x 300 x 10 mm  
210784 Présfogó présarukhoz / érvégűhüvelyekhez



Cikksz.	Készlet	DIN	kg	cse	EUR
220391	3700	DIN	4,300	1	410,26



## CSÚSZÓSARU HÜVELYEK, SZIGETELŐ HÜVELYEK, CSÚSZÓ ÖSSZEKÖTŐK

### Csúszósaru

- sárgaréz
- szigeteletlen



Cikksz.	vkm	sz	cdm	cse	áe	EUR
280000	<b>0,5 - 1</b>	7,6	6,3x0,8	200	100	<b>10,84</b>
280004	<b>1 - 2,5</b>	7,6	6,3x0,8	200	100	<b>11,54</b>
280008	<b>0,5 - 1</b>	6,4	4,8x0,8	200	100	<b>8,23</b>
280012		6,4	4,8x0,5	200	100	<b>9,24</b>
280016		6,4	2,8x0,8	200	100	<b>7,04</b>
280020		6,4	2,8x0,5	200	100	<b>6,33</b>

### Csúszósaru

- sárgaréz
- szigeteletlen, ónozva



Cikksz.	vkm	sz	cdm	cse	áe	EUR
280030	<b>0,5 - 1</b>	7,6	6,3x0,8	200	100	<b>11,46</b>
280034	<b>1 - 2,5</b>	7,6	6,3x0,8	200	100	<b>11,71</b>
280038	<b>0,5 - 1</b>	6,4	4,8x0,8	200	100	<b>8,23</b>
280042		6,4	4,8x0,5	200	100	<b>9,83</b>
280046		6,4	2,8x0,8	200	100	<b>7,72</b>
280050		6,4	2,8x0,5	200	100	<b>6,78</b>

### Csúszósaru

- sárgaréz
- szigeteletlen
- oldalsó vezetékcsatlakozással



Cikksz.	vkm	sz	cdm	cse	áe	EUR
280060	<b>0,5 - 1,0</b>	7,6	6,3x0,8	200	100	<b>18,32</b>
280064	<b>1 - 2,5</b>	7,6	6,3x0,8	200	100	<b>18,62</b>

### Csúszósaru

- sárgaréz
- szigeteletlen, ónozva
- oldalsó vezetékcsatlakozással



Cikksz.	vkm	sz	cdm	cse	áe	EUR
280070	<b>0,5 - 1,0</b>	7,6	6,3x0,8	200	100	<b>19,30</b>
280074	<b>1 - 2,5</b>	7,6	6,3x0,8	200	100	<b>18,10</b>

### Csúszósaru, elágazással

- sárgaréz
- szigeteletlen



Cikksz.	vkm	sz	cdm	cse	áe	EUR
280080	<b>0,5 - 1,0</b>	7,6	6,3x0,8	200	100	<b>21,23</b>
280084	<b>1 - 2,5</b>	7,6	6,3x0,8	200	100	<b>20,34</b>

### Csúszósaru, elágazással

- sárgaréz
- szigeteletlen, ónozva



Cikksz.	vkm	sz	cdm	cse	áe	EUR
280090	<b>0,5 - 1,0</b>	7,6	6,3x0,8	200	100	<b>22,98</b>
280094	<b>1 - 2,5</b>	7,6	6,3x0,8	200	100	<b>21,66</b>

## Csúszósaruk

- sárgaréz
- szigeteletlen



Cikksz.	vkm	sz	cdm	cse	áe	EUR
280100	<b>0,5 - 1,0</b>	6,3	6,3x0,8	200	100	<b>10,39</b>
280104	<b>1 - 2,5</b>	6,3	6,3x0,8	200	100	<b>9,60</b>

## Csúszósaruk

- sárgaréz
- szigeteletlen, ónozva



Cikksz.	vkm	sz	cdm	cse	áe	EUR
280110	<b>0,5 - 1,0</b>	6,3	6,3x0,8	200	100	<b>9,79</b>
280114	<b>1 - 2,5</b>	6,3	6,3x0,8	200	100	<b>9,81</b>

## Csúszósaruk raszter nyelvel

- sárgaréz
- szigeteletlen



Cikksz.	vkm	sz	cdm	cse	áe	EUR
280101	<b>0,5 - 1,0</b>	6,3	6,3x0,8	200	100	<b>11,04</b>
280105	<b>1 - 2,5</b>	6,3	6,3x0,8	200	100	<b>23,59</b>

## Csúszósaruk raszter nyelvel

- sárgaréz
- szigeteletlen, ónozva



Cikksz.	vkm	sz	cdm	cse	áe	EUR
280111	<b>0,5 - 1,0</b>	6,3	6,3x0,8	200	100	<b>10,92</b>
280115	<b>1 - 2,5</b>	6,3	6,3x0,8	200	100	<b>13,18</b>

## Szemessaruk

- sárgaréz
- szigeteletlen



Cikksz.	vkm	M	sz	cse	áe	EUR
280120	<b>0,5 - 1,0</b>	3	8	200	100	<b>12,20</b>
280124		4	8	200	100	<b>7,98</b>
280128		5	9,5	200	100	<b>10,30</b>
280132	<b>1 - 2,5</b>	3	8	200	100	<b>13,91</b>
280136		4	8	200	100	<b>8,07</b>
280140		5	9,5	200	100	<b>10,87</b>

## Szemessaruk

- sárgaréz
- szigeteletlen, ónozva



Cikksz.	vkm	M	sz	cse	áe	EUR
280150	<b>0,5 - 1,0</b>	3	8	200	100	<b>13,63</b>
280154		4	8	200	100	<b>8,49</b>
280158		5	9,5	200	100	<b>11,89</b>
280162	<b>1 - 2,5</b>	3	8	200	100	<b>17,67</b>
280166		4	8	200	100	<b>8,49</b>
280170		5	9,5	200	100	<b>11,01</b>

## CSÚSZÓSARU HÜVELYEK, SZIGETELŐ HÜVELYEK, CSÚSZÓ ÖSSZEKÖTŐK

### Csúszósaru

- sárgaréz
- szigeteletlen



Cikksz.	cdm	fo	cse	áe	EUR
280180	6,3x0,8	1 0°	200	100	<b>9,50</b>
280182	6,3x0,8	5 45°	200	100	<b>13,45</b>
280184	6,3x0,8	2 90°	200	100	<b>10,91</b>
280186	6,3x0,8	4 0°	200	100	<b>20,77</b>
280188	6,3x0,8	3 90°	200	100	<b>17,06</b>

### Csúszósaru

- sárgaréz
- szigeteletlen, ónozva



Cikksz.	cdm	fo	cse	áe	EUR
280190	6,3x0,8	1 0°	200	100	<b>9,44</b>
280192	6,3x0,8	5 45°	200	100	<b>14,34</b>
280194	6,3x0,8	2 90°	200	100	<b>11,60</b>
280196	6,3x0,8	4 0°	200	100	<b>18,60</b>
280198	6,3x0,8	3 90°	200	100	<b>16,39</b>

## Szigetelő hüvelyek

- PVC-ből és nylonból



Cikksz.	cdm	fo	cse	áe	EUR
280200	6,3x0,8	1 100	100		<b>3,90</b>
280202	6,3x0,8	2 100	100		<b>4,92</b>
280204	4,8x0,8	6 100	100		<b>3,93</b>
280206	4,8x0,8	2 100	100		<b>6,68</b>
280208	2,8x0,8	6 100	100		<b>3,90</b>
280210	2,8x0,8	5 100	100		<b>5,06</b>
280212	6,3x0,8	4 100	100		<b>4,92</b>
280214	6,3x0,8	3 100	100		<b>10,75</b>

## Rugalmas csúszóösszekötők csúszósarukkal

- 1 - 12 pólusú, PVC, natúr színben



Cikksz.	cdm	fo	cse	áe	EUR
280460	2,8x0,8	1 100	100		<b>167,39</b>
280520	6,3x0,8	1 100	100		<b>119,45</b>
280542	6,3x0,8	12 10	100		<b>1.341,58</b>
280550	2,8x0,8	1 100	100		<b>179,28</b>
280572	2,8x0,8	12 50	100		<b>1.560,67</b>

## Rugalmas vezetékeltető

- PVC, natúr színben



Cikksz.	cdm	fo	cse	áe	EUR
280580	6,3x0,8	1 50	100		<b>193,44</b>
280582	6,3x0,8	2 50	100		<b>216,77</b>

**SMALLPACKS**

**Csúszósaru hüvelyek SmallPack**

- sárgaréz
- szigeteletlen



Cikksz.	vkm	sz	cdm	cse	áe	EUR
280000/20	<b>0,5 - 1</b>	7,6	6,3x0,8	20	100	<b>16,21</b>
280004/20	<b>1 - 2,5</b>	7,6	6,3x0,8	20	100	<b>17,33</b>
280008/20	<b>0,5 - 1,25</b>	5,6	4,8x0,8	20	100	<b>13,47</b>

**Csúszósaru hüvelyek SmallPack**

- sárgaréz
- szigeteletlen



Cikksz.	vkm	sz	cdm	cse	áe	EUR
280084/20	<b>1 - 2,5</b>	7,6	6,3x0,8	20	100	<b>26,50</b>

**Csúszósaruk SmallPack**

- sárgaréz
- szigeteletlen



Cikksz.	vkm	sz	cdm	cse	áe	EUR
280100/20	<b>0,5 - 1,0</b>	6,3	6,3x0,8	20	100	<b>15,82</b>
280104/20	<b>1 - 2,5</b>	6,3	6,3x0,8	20	100	<b>14,97</b>

**KÁBELSARUK**

**Gyűrűs lemezsaruk szigetelés nélkül DIN 46234 szerint**

- nyersanyaga: 99,9% elektrolit vörösréz
- felülete: ónozott
- gyűrűs forma



Cikksz.	vkm	M	sz	cse	áe	EUR
290619	<b>0,5 - 1,0</b>	2,5	8	100	100	<b>7,29</b>
290620 *		3	8	100	100	<b>6,13</b>
290621		3,5	8	100	100	<b>6,54</b>
290622		4	8	100	100	<b>6,96</b>
290624		5	8	100	100	<b>7,76</b>
290623 *		6	10	100	100	<b>8,95</b>
290625		8	14	100	100	<b>12,63</b>
290617		10	14	100	100	<b>16,75</b>
290626	<b>1,5 - 2,5</b>	3	8	100	100	<b>6,82</b>
290627		3,5	8	100	100	<b>6,65</b>
290628		4	8	100	100	<b>7,42</b>
290630 *		5	10	100	100	<b>8,73</b>
290632 *		6	11	100	100	<b>9,52</b>
290634		8	15	100	100	<b>12,29</b>
290635		10	15	100	100	<b>15,83</b>
290636	<b>4 - 6</b>	4	8	100	100	<b>11,61</b>
290637		3,5	8	100	100	<b>11,57</b>
290646 *		5	10	100	100	<b>18,62</b>
290648 *		6	11	100	100	<b>17,77</b>
290650		8	14	100	100	<b>23,28</b>
290652		10	18	100	100	<b>26,03</b>
290654		12	18	100	100	<b>30,53</b>
290656	<b>10</b>	5	10	100	100	<b>24,03</b>
290658 *		6	11	100	100	<b>26,26</b>
290660		8	14	100	100	<b>30,00</b>
290662		10	18	100	100	<b>34,92</b>
290663		12	22	100	100	<b>43,89</b>
290664	<b>16</b>	5	10	100	100	<b>56,55</b>
290666		6	11	100	100	<b>37,48</b>
290668 *		8	14	100	100	<b>40,30</b>
290670		10	18	100	100	<b>45,15</b>
290672		12	22	100	100	<b>50,65</b>
290676	<b>25</b>	6	12	50	100	<b>62,55</b>
290678 *		8	16	50	100	<b>67,44</b>
290680		10	18	50	100	<b>72,29</b>
290682		12	22	50	100	<b>88,52</b>
290684		16	28	50	100	<b>113,69</b>
290686 *	<b>35</b>	8	16	50	100	<b>91,77</b>
290688		10	18	50	100	<b>91,77</b>
290690		12	22	50	100	<b>112,09</b>
290692		16	28	50	100	<b>167,73</b>
290694	<b>50</b>	8	18	50	100	<b>144,57</b>
290696 *		10	18	50	100	<b>141,32</b>
290698		12	22	50	100	<b>162,41</b>
290700		16	28	25	100	<b>208,00</b>
290701	<b>70</b>	8	22	25	100	<b>215,40</b>
290702 *		10	22	25	100	<b>215,50</b>
290704		12	22	20	100	<b>226,57</b>
290707	<b>95</b>	8	24	20	100	<b>338,66</b>
290708 *		10	24	20	100	<b>334,61</b>
290710 *		12	24	20	100	<b>328,93</b>
290712		16	28	20	100	<b>510,10</b>
290713 *	<b>120</b>	10	24	25	100	<b>470,77</b>
290714 *		12	24	25	100	<b>471,00</b>
290716		16	28	25	100	<b>547,13</b>
290717		20	32	25	100	<b>738,76</b>
290719	<b>150</b>	10	30	25	100	<b>623,70</b>
290721 *		12	30	25	100	<b>620,66</b>
290718		16	30	25	100	<b>760,03</b>
290720 *	<b>185</b>	16	36	10	100	<b>914,90</b>

**Szigetelt lemezsaruk**

- nylon szigeteléssel
- gyűrűs forma



Cikksz.	vkm	M	cse	áe	EUR
260902	<b>10</b>	5	100	100	<b>38,96</b>
260904 *		6	100	100	<b>39,98</b>
260906		8	100	100	<b>42,95</b>
260908		10	100	100	<b>47,49</b>
260910		12	100	100	<b>56,46</b>
260912	<b>16</b>	5	100	100	<b>52,14</b>
260914		6	100	100	<b>53,34</b>
260916 *		8	100	100	<b>57,23</b>
260918		10	100	100	<b>66,11</b>
260920		12	100	100	<b>76,67</b>
260922	<b>25</b>	5	100	100	<b>84,44</b>
260924		6	100	100	<b>86,28</b>
260926 *		8	100	100	<b>88,57</b>
260928		10	100	100	<b>94,58</b>
260930		12	100	100	<b>107,42</b>
260932		16	100	100	<b>129,44</b>
260934	<b>35</b>	6	100	100	<b>93,48</b>
260936 *		8	100	100	<b>120,23</b>
260938		10	100	100	<b>121,18</b>
260940		12	100	100	<b>136,78</b>
260942		16	100	100	<b>159,28</b>
260944	<b>50</b>	6	50	100	<b>149,39</b>
260946 *		8	50	100	<b>149,39</b>
260948		10	50	100	<b>186,74</b>
260950		12	50	100	<b>202,34</b>
260952		16	50	100	<b>255,07</b>
260954	<b>70</b>	6	50	100	<b>245,92</b>
260956		8	50	100	<b>246,16</b>
260960		12	50	100	<b>321,47</b>
260962		16	50	100	<b>257,13</b>
260964 *	<b>95</b>	8	50	100	<b>426,50</b>
260966		10	50	100	<b>341,19</b>
260968		12	50	100	<b>341,19</b>
260970		16	50	100	<b>341,53</b>
260972	<b>120</b>	8	25	100	<b>519,16</b>
260974 *		10	25	100	<b>675,01</b>
260976		12	25	100	<b>518,48</b>
260978		16	25	100	<b>639,08</b>
260980	<b>150</b>	10	25	100	<b>648,83</b>
260982		12	25	100	<b>648,63</b>
260984		16	25	100	<b>648,63</b>

**Szigetelt lemezsaruk**

- nylon szigeteléssel
- villás forma



Cikksz.	vkm	M	cse	áe	EUR
260858	<b>10</b>	5	50	100	<b>123,87</b>
260860 *		6	50	100	<b>120,31</b>
260862	<b>16</b>	6	50	100	<b>183,86</b>
260863 *		8	50	100	<b>184,09</b>

## Villás lemezsaruk szigetelés nélkül

- nyersanyaga: 99,9% elektrolitit vörösréz
- felülete: ónozott
- villás forma



Cu

Cikksz.	vkm	M	sz	cse	áe	EUR
290730 *	<b>0,5 - 1,0</b>	3	5,6	100	100	<b>7,84</b>
290731		3,5	6,5	100	100	<b>7,84</b>
290732		4	6,4	100	100	<b>8,02</b>
290734		5	8	100	100	<b>10,08</b>
290735		6	9,2	100	100	<b>11,22</b>
290736	<b>1,5 - 2,5</b>	3	5,6	100	100	<b>11,50</b>
290739		3,5	6,6	100	100	<b>10,22</b>
290738 *		4	6,6	100	100	<b>8,78</b>
290740		5	9,1	100	100	<b>10,57</b>
290742		6	10,8	100	100	<b>11,87</b>
290744	<b>4 - 6,0</b>	4	8	100	100	<b>13,60</b>
290746		5	9	100	100	<b>12,80</b>
290748 *		6	11	100	100	<b>16,07</b>
290750		8	15,2	100	100	<b>20,39</b>
290751		10	19	100	100	<b>32,30</b>
290752	<b>10</b>	5	10,5	100	100	<b>57,98</b>
290754 *		6	10,3	100	100	<b>63,68</b>
290756 *	<b>16</b>	6	11	100	100	<b>84,04</b>

## Hengeres csap lemezsaruk szigetelés nélkül DIN 46230 szerint

- nyersanyaga: 99,9% elektrolitit vörösréz
- felülete: ónozott
- hengeres csap forma



Cu

Cikksz.	vkm	sz	cse	áe	EUR	
290770 *	<b>0,5 - 1,0</b>	1,8	12	100	100	<b>10,11</b>
290771		1,8	9	100	100	<b>10,11</b>
290773 *	<b>1,5 - 2,5</b>	1,8	12	100	100	<b>10,88</b>
290775		1,8	9	100	100	<b>10,88</b>
290777	<b>4 - 6,0</b>	2,6	12,5	100	100	<b>20,12</b>
290776	<b>10</b>	4	14	100	100	<b>46,02</b>
290778 *	<b>16</b>	5,5	16	100	100	<b>83,49</b>
290780 *	<b>25</b>	7	15	100	100	<b>167,78</b>
290782	<b>35</b>	8	20	100	100	<b>249,13</b>
290784	<b>50</b>	9,5	20	100	100	<b>328,22</b>
290786	<b>70</b>	11,5	25	100	100	<b>548,58</b>
290788	<b>95</b>	13,5	25	100	100	<b>740,80</b>

## ÖSSZEKÖTŐK

### Párhuzamos összekötők DIN 46341 1. rész szerint, A forma

- nyersanyaga: 99,9% elektrolitit vörösréz
- felülete: ónozott
- Ideális különböző vezetőtármérek összekapcsolásához (az egyes átmérek összege a megadott átmérő tartományon belül kell legyen)



Cu

Cikksz.	vkm	---	cse	áe	EUR
291090 *	<b>0,5 - 1,0</b>	7	100	100	<b>10,65</b>
291092	<b>1,5 - 2,5</b>	7	100	100	<b>12,18</b>
291096	<b>4 - 6</b>	7	100	100	<b>14,56</b>
291098 *	<b>10</b>	9	100	100	<b>21,90</b>
291100	<b>16</b>	10	100	100	<b>30,99</b>
291102	<b>25</b>	13	100	100	<b>50,63</b>
291104	<b>35</b>	16	50	100	<b>73,06</b>
291106	<b>50</b>	19	50	100	<b>116,12</b>
291108	<b>70</b>	19	50	100	<b>155,07</b>
291110	<b>95</b>	20	25	100	<b>194,05</b>
291112	<b>120</b>	22	25	100	<b>265,90</b>
291114	<b>150</b>	26	20	100	<b>323,76</b>

## Ütköző összekötő DIN 46341 1. rész szerint, B forma

- nyersanyaga: 99,9% elektrolitit vörösréz
- felülete: ónozott



Cu

Cikksz.	vkm	---	cse	áe	EUR
291119 *	<b>0,5 - 1,0</b>	15	100	100	<b>17,08</b>
291120 *	<b>1,5 - 2,5</b>	15	100	100	<b>17,12</b>
291124 *	<b>4 - 6</b>	15	100	100	<b>26,16</b>
291126 *	<b>10</b>	21	100	100	<b>38,43</b>
291128 *	<b>16</b>	26	100	100	<b>69,50</b>
291130	<b>25</b>	29	50	100	<b>94,14</b>
291132	<b>35</b>	32	25	100	<b>146,13</b>
291134	<b>50</b>	48	25	100	<b>293,25</b>
291136	<b>70</b>	48	25	100	<b>391,80</b>
291138	<b>95</b>	48	25	100	<b>433,02</b>
291140	<b>120</b>	48	25	100	<b>474,26</b>
291142	<b>150</b>	48	20	100	<b>515,50</b>

## CSŐ-, ROVÁTKOLT KÁBELSARUK

### Csősaruk, könnyű kábelsaruk

- nyersanyaga: 99,9% elektrolitit vörösréz E-CU DIN 40500 szerint
- felülete: ónozott
- ellenőrző nyílással



Cu

Cikksz.	vkm	M	cse	áe	EUR
294000	<b>1,5</b>	4	100	100	<b>9,61</b>
294002 *		5	100	100	<b>9,61</b>
294004		6	100	100	<b>9,61</b>
294006	<b>2,5</b>	4	100	100	<b>10,25</b>
294008 *		5	100	100	<b>10,25</b>
294010		6	100	100	<b>10,25</b>
294012		8	100	100	<b>10,25</b>
294014	<b>4</b>	4	100	100	<b>14,14</b>
294016 *		5	100	100	<b>13,31</b>
294018		6	100	100	<b>13,52</b>
294020		8	100	100	<b>14,62</b>
294022	<b>6</b>	4	100	100	<b>20,58</b>
294024 *		5	100	100	<b>19,79</b>
294026 *		6	100	100	<b>18,62</b>
294028		8	100	100	<b>18,62</b>
294034	<b>10</b>	5	100	100	<b>33,95</b>
294036 *		6	100	100	<b>32,53</b>
294038 *		8	100	100	<b>33,32</b>
294040		10	100	100	<b>28,58</b>
294044	<b>16</b>	5	100	100	<b>35,03</b>
294046		6	100	100	<b>38,25</b>
294048 *		8	100	100	<b>40,40</b>
294050		10	100	100	<b>37,48</b>
294052		12	100	100	<b>38,35</b>
294054	<b>25</b>	6	50	100	<b>65,59</b>
294056 *		8	50	100	<b>62,12</b>
294058		10	50	100	<b>63,12</b>
294060 *		12	50	100	<b>62,12</b>
294062	<b>35</b>	6	50	100	<b>103,09</b>
294064 *		8	50	100	<b>101,55</b>
294066		10	50	100	<b>104,19</b>
294068		12	50	100	<b>100,73</b>
294070		14	50	100	<b>103,67</b>
294080	<b>50</b>	6	40	100	<b>147,84</b>
294082		8	40	100	<b>143,48</b>
294084 *		10	40	100	<b>150,72</b>
294086		12	40	100	<b>141,76</b>
294088		14	30	100	<b>152,36</b>
294094	<b>70</b>	8	25	100	<b>214,90</b>
294096 *		10	25	100	<b>225,85</b>
294098		12	25	100	<b>214,42</b>
294100		14	20	100	<b>260,15</b>
294102		16	20	100	<b>249,07</b>

Cikksz.	vkm	M	cse	áe	EUR
294106	<b>95</b>	8	20	100	<b>293,13</b>
294108		10	20	100	<b>285,76</b>
294110 *		12	20	100	<b>274,25</b>
294112		14	15	100	<b>327,96</b>
294114		16	15	100	<b>316,87</b>
294118	<b>120</b>	10	10	100	<b>543,26</b>
294120 *		12	10	100	<b>529,08</b>
294122		14	10	100	<b>521,02</b>
294124		16	10	100	<b>513,61</b>
294128	<b>150</b>	10	10	100	<b>642,09</b>
294130 *		12	10	100	<b>627,56</b>
294132		14	10	100	<b>619,37</b>
294134		16	10	100	<b>605,33</b>
294138	<b>185</b>	10	10	100	<b>900,67</b>
294140		12	20	100	<b>883,85</b>
294142		14	20	100	<b>874,43</b>
294144		16	20	100	<b>858,12</b>
294149	<b>240</b>	10	100		<b>1.317,29</b>
294150		12	10	100	<b>1.071,62</b>
294152		14	10	100	<b>1.062,22</b>
294154 *		16	10	100	<b>1.046,12</b>
294160	<b>300</b>	12	8	100	<b>1.256,04</b>
294162		14	8	100	<b>1.246,68</b>
294164		16	8	100	<b>1.230,59</b>
294174	<b>400</b>	16	5	100	<b>1.795,15</b>
294176		20	5	100	<b>1.790,53</b>
294184	<b>500</b>	16	3	100	<b>3.278,17</b>
294196	<b>630</b>	20	3	100	<b>5.188,62</b>

### Könnnyű ütköző összekötők, toldók

- nyersanyaga: 99,9% elektrolitit vörösréz E-CU DIN 40500 szerint
- felülete: ónozott



Cu

Cikksz.	vkm	---	cse	áe	EUR
294200	<b>1,5</b>	22	200	100	<b>12,86</b>
294202	<b>2,5</b>	22	200	100	<b>13,72</b>
294204	<b>4</b>	25	100	100	<b>18,46</b>
294206	<b>6</b>	25	100	100	<b>21,64</b>
294208	<b>10</b>	25	100	100	<b>34,25</b>
294210	<b>16</b>	29	100	100	<b>45,69</b>
294212	<b>25</b>	29	50	100	<b>60,91</b>
294214	<b>35</b>	35	50	100	<b>98,83</b>
294218	<b>50</b>	35	40	100	<b>121,26</b>
294220	<b>70</b>	45	20	100	<b>216,42</b>
294222	<b>95</b>	47	20	100	<b>259,99</b>
294224	<b>120</b>	52	20	100	<b>417,44</b>
294226	<b>150</b>	59	20	100	<b>510,10</b>
294228	<b>185</b>	65	20	100	<b>727,07</b>
294230	<b>240</b>	75	10	100	<b>940,73</b>
294232	<b>300</b>	90	5	100	<b>1.232,98</b>
294234	<b>400</b>	106	5	100	<b>1.</b>

**Cső-, rovátkolt kábelsaruk, standard sorozat**



ellenőrző nyílással vagy anélkül kapható pl. 29 09 00/S

- nyersanyaga: 99,9% elektrolitit vörösréz E-CU DIN 40500
- felülete: ónozott



Cikksz.	vkm	M	cse	áe	EUR
290900 *	0,75	3	100	100	26,70
290902		4	100	100	28,59
290904	1,5	3	100	100	26,55
290906 *		4	100	100	26,51
290908 *		5	100	100	20,19
290910		6	100	100	20,22
290912	2,5	3	100	100	29,02
290914		4	100	100	21,38
290916 *		5	100	100	21,39
290918		6	100	100	21,36
290920		8	100	100	40,09
290922	4	4	100	100	30,03
290924 *		5	100	100	33,33
290926 *		6	100	100	33,38
290928		8	100	100	39,56
290930	6	4	100	100	36,83
290932 *		5	100	100	46,32
290934 *		6	100	100	42,66
290936		8	100	100	48,59
290938	10	5	100	100	43,10
290940 *		6	100	100	42,19
290942 *		8	100	100	49,61
290944		10	100	100	54,16
290946		12	100	100	56,50
290948	16	5	100	100	72,61
290950		6	100	100	71,99
290952 *		8	100	100	77,61
290954		10	100	100	83,23
290956		12	100	100	87,47
290958	25	6	50	100	99,78
290960 *		8	50	100	107,53
290962		10	50	100	112,51
290964		12	50	100	110,63
290966	35	6	40	100	149,65
290968 *		8	40	100	161,71
290970		10	40	100	174,24
290972		12	40	100	170,82
290974		16	40	100	181,56
290976	50	6	40	100	241,31
290978 *		8	40	100	234,69
290980 *		10	25	100	247,55
290982		12	25	100	279,73
290984		16	25	100	266,55
290985	70	6	25	100	388,46
290986		8	25	100	355,29
290988 *		10	25	100	367,01
290990		12	25	100	373,65
290991		14	25	100	384,47
290992		16	25	100	393,33
290994	95	8	25	100	448,78
290996		10	25	100	439,45
290998 *		12	25	100	440,54
290999		14	15	100	453,98
291000		16	15	100	473,12
291002		20	15	100	528,91
290004	120	8	15	100	529,73
290006 *		10	15	100	520,53
290008 *		12	15	100	506,22
290009		14	18	100	509,42
290010		16	15	100	519,11
290012		20	15	100	608,26
290014	150	10	15	100	613,70
290016 *		12	15	100	617,68
290017		14	15	100	604,09
290018		16	15	100	606,86
290020		20	12	100	697,79
290022 *	185	12	20	100	921,48
290023		14	20	100	906,32
290024 *		16	20	100	889,06
290026		20	20	100	941,15
290028 *	240	12	15	100	1.132,23
290029		14	15	100	1.117,78
290030 *		16	15	100	1.100,13

Cikksz.	vkm	M	cse	áe	EUR
290034	300	12	8	100	1.836,50
290036		14	8	100	1.818,67
290038		16	8	100	1.798,16
290040		20	8	100	1.749,49
290046	400	16	5	100	2.499,10
290048		20	5	100	2.441,62
290041	500	16	6	100	5.466,73
290043		20	6	100	5.444,24
290045	625	16	3	100	5.802,15
290047		20	3	100	5.751,65

**Cső-, rovátkolt kábelsaruk, standard 90°**



- csöből
- nyersanyaga: 99,9% elektrolitit vörösréz E-CU DIN 40500 szerint



Cikksz.	vkm	M	cse	áe	EUR
290932/90	6	5	100	100	65,97
290934/90		6	100	100	68,16
290936/90		8	100	100	71,90
290938/90	10	5	100	100	68,93
290940/90		6	100	100	74,12
290942/90		8	100	100	83,76
290944/90		10	100	100	83,01
290948/90	16	5	100	100	108,20
290950/90		6	100	100	123,75
290952/90		8	100	100	124,48
290954/90		10	100	100	126,71
290956/90		12	100	100	124,48
290958/90	25	6	50	100	139,35
290960/90		8	50	100	160,06
290962/90		10	50	100	160,83
290964/90		12	50	100	163,79
290966/90	35	6	40	100	226,78
290968/90		8	40	100	243,83
290970/90		10	40	100	253,46
290972/90		12	40	100	281,62
290976/90	50	6	40	100	375,00
290978/90		8	40	100	421,72
290980/90		10	25	100	422,43
290982/90		12	25	100	432,81
290986/90	70	8	25	100	532,14
290988/90 *		10	25	100	512,11
290990/90		12	25	100	515,83
290992/90		16	25	100	639,48
290994/90	95	8	25	100	601,80
290996/90		10	25	100	602,54
290998/90		12	25	100	638,81
291000/90		16	15	100	632,91
291002/90		20	15	100	718,15
290006/90	120	10	15	100	689,21
290008/90		12	15	100	689,21
290010/90		16	15	100	793,75
290014/90	150	10	15	100	969,38
290016/90		12	15	100	991,62
290018/90		16	15	100	985,69
290020/90		20	12	100	999,05
291004/90	185	10	20	100	1.235,45
290022/90		12	20	100	1.235,45
290024/90		16	20	100	1.235,45
290028/90	240	12	15	100	1.338,45
290030/90		16	15	100	1.345,88

**Ütözőkötők, standard sorozat**



- nyersanyaga: 99,9% elektrolitit vörösréz E-CU DIN 40500
- felülete: ónozott



Cikksz.	vkm	cse	áe	EUR
291050	0,75	14	100	28,34
291052	1,5	14	100	30,00
291054	2,5	16	100	33,78
291056	4	19	100	35,05
291058	6	19	100	44,70
291060	10	30	100	69,01
291062	16	35	50	88,03
291064	25	40	50	122,15
291066	35	45	50	193,29
291068	50	50	25	287,34
291070	70	55	25	422,32
291072	95	60	25	509,17
291074	120	65	15	604,14
291076	150	70	20	707,20
291078	185	80	5	1.029,73
291080	240	90	10	1.266,21
291082	300	100	5	1.903,79
291084	400	100	5	2.556,41

**T-összekötők, standard sorozat**



- nyersanyaga: 99,9% elektrolitit vörösréz E-CU DIN 40500
- felülete: ónozott

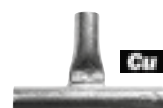

Cikksz.	vkm	sz	cse	áe	EUR
291330	1,5	12	30	25	389,64
291332	2,5	12	30	25	403,87
291334	4	12	30	25	547,05
291336	6	14	35	25	601,85
291338	10	14	35	25	959,06
291340	16	21	50	25	717,85
291342	25	23	55	25	1.017,36
291344	35	30	70	25	1.238,27
291348	50	34	80	25	1.308,49
291350	70	35	85	25	1.750,10
291352	95	36	90	25	2.351,22
291354	120	38	95	10	3.290,40
291356	150	44	110	10	4.524,51
291358	185	45	115	1	5.219,64
291360	240	52	130	1	7.397,05



### Cső, -rovátkolt kábelcsukók, nylon szigeteléssel, standard sorozat

Nylon

- csőből
- nyersanyaga: 99,9% elektrolit vörösréz E-CU DIN 40500 szerint
- felülete: ónozott



Cu

Cikksz.	vkm	M	cse	áe	EUR
290800	10	5	100	100	57,94
290801		6	100	100	58,08
290804		10	50	100	66,90
290806	16	5	100	100	86,51
290810		6	50	100	86,51
290812		8	50	100	93,18
290814		10	50	100	99,29
290816		12	50	100	103,86
290818	25	6	25	100	116,48
290820		8	25	100	124,94
290822		10	25	100	132,40
290824		12	25	100	131,83
290826	35	6	25	100	162,47
290830		8	25	100	174,25
290832		10	25	100	191,16
290834		12	25	100	191,15
290836	50	6	25	100	250,44
290840		8	25	100	246,56
290842		10	25	100	265,56
290844		12	25	100	281,51
290846		14	20	100	297,03
290848	70	8	15	100	365,74
290850		10	15	100	380,09
290852		12	15	100	391,32
290854		14	15	100	405,18
290856		16	15	100	422,99
290858	95	8	25	100	458,58
290860		10	25	100	452,95
290862		12	25	100	461,56
290864		14	25	100	477,97
290866		16	25	100	499,97
290868	120	8	25	100	573,39
290870		10	25	100	623,32
290872		12	20	100	558,82
290874		14	20	100	561,10
290876		16	20	100	577,39
290878	150	10	20	100	802,01
290880		12	20	100	675,78
290882		14	20	100	750,11
290884		16	20	100	752,62
290886		20	20	100	875,42

### Cső, -rovátkolt kábelcsukók finom eru vezetékhez

F-tyű

- nyersanyaga: 99,9% elektrolit vörösréz E-CU DIN 40500 szerint
- felülete: ónozott
- csőből



Cu

Cikksz.	vkm	M	cse	áe	EUR
290250 *	10	6	100	100	80,84
290252		8	100	100	88,29
290254		10	100	100	88,29
290256		12	100	100	100,62
290258	16	6	100	100	112,46
290260 *		8	100	100	101,43
290262		10	100	100	123,43
290264		12	100	100	133,84
290266	25	6	50	100	168,41
290268 *		8	50	100	150,55
290270		10	50	100	174,60
290272		12	50	100	175,07
290276 *	35	8	40	100	218,18
290278		10	40	100	218,18
290280		12	40	100	235,35
290282	50	8	25	100	344,66
290284 *		10	25	100	317,38
290286 *		12	25	100	344,66
290288		16	25	100	344,66
290290	70	8	25	100	448,01
290292 *		10	25	100	406,03
290294		12	25	100	372,95
290296		16	25	100	351,02
290300	95	10	25	100	637,34
290302 *		12	25	100	623,27
290304		16	25	100	496,44
290306	120	10	20	100	678,43
290308 *		12	20	100	667,62
290310		16	18	100	626,72
290316 *	150	12	12	100	889,02
290318		16	12	100	889,02
290320		20	10	100	861,48
290322	185	12	20	100	1.085,39
290324		16	20	100	1.063,96
290326		20	15	100	1.036,28
290328 *	240	12	15	100	1.597,27
290330		16	15	100	1.293,10
290332		20	15	100	1.261,37
290334	300	12	8	100	2.238,74
290336		16	8	100	2.629,50
290338		20	8	100	1.902,54

### Összekötő finoman erezett nagy rugalmasságú vezetékhez

F-tyű

- nyersanyaga: 99,9% elektrolit vörösréz
- felülete: bevonat nélküli, maratott



Cu

Cikksz.	vkm	M	cse	áe	EUR
290350	10	30	50	100	85,12
290352	16	35	50	100	112,76
290354	25	35	50	100	137,71
290356	35	35	25	100	195,11
290358	50	45	25	100	274,11
290360	70	45	25	100	371,51
290362	95	45	25	100	446,56
290364	120	55	25	100	592,83
290366	150	65	25	100	845,70
290368	185	70	18	100	876,76
290370	240	70	6	100	1.312,81
290372	300	75	6	100	1.458,74
290374	400	100	6	100	2.339,43

## KÁBELSARUK ÉS ÖSSZEKÖTŐK

### Prés kábelcsukó DIN 46235

DIN

- nyersanyaga: 99,9% elektrolit vörösrézcső
- DIN 40500 szerint
- felülete: bevonat nélküli, maratott



Cu

Cikksz.	vkm	M	ms	cse	áe	EUR
290001	6	5	5	100	100	49,23
290003		6	5	100	100	50,32
290005		8	5	100	100	51,94
290007	10	5	6	100	100	46,75
290011		6	6	100	100	46,63
290013		8	6	100	100	71,96
290015		10	6	100	100	92,89
290019	16	6	8	50	100	95,00
290021		8	8	50	100	98,57
290025		10	8	50	100	99,58
290027		12	8	50	100	100,09
290031	25	6	10	50	100	120,92
290033		8	10	50	100	123,33
290035		10	10	50	100	126,75
290037		12	10	50	100	124,76
290039	35	6	12	25	100	222,77
290042		8	12	15	100	231,76
290044		10	12	25	100	233,21
290049		12	12	25	100	235,08
290050	50	8	14	25	100	342,52
290051		10	14	25	100	344,81
290052		12	14	25	100	347,97
290053		16	14	20	100	347,80
290054	70	8	16	25	100	452,15
290055		10	16	25	100	455,88
290056		12	16	25	100	451,37
290057		16	16	20	100	541,17
290058	95	10	18	15	100	669,88
290059		12	18	15	100	665,96
290060		16	18	15	100	676,51
290061	120	10	20	20	100	828,77
290063		12	20	20	100	825,64
290064		16	20	20	100	1.085,31
290065		20	20	20	100	842,66
290066	150	10	22	15	100	1.198,16
290067		12	22	15	100	1.194,88
290068		16	22	15	100	1.224,75
290069		20	22	12	100	1.219,03
290070	185	10	25	10	100	1.383,35
290071		12	25	10	100	1.380,86
290072		16	25	10	100	1.385,46
290073		20	25	10	100	1.406,74
290074	240	12	28	8	100	1.953,99
290075		16	28	8	100	2.003,16
290076		20	28	8	100	2.332,98
290077	300	16	32	4	100	2.749,32
290078		20	32	4	100	2.405,13
290079	400	16	38	6	100	5.044,40
290080		20	38	6	100	4.771,14
290081	500	20	42	6	100	5.714,36
290082	625	20	44	1	100	8.672,76
290083	800	20	52	1	100	10.113,38
290084	1000	20	58	1	100	13.560,46

### Présösszekötők DIN 46267 1. része szerint



- nyersanyaga: 99,9% elektrolit vörösrézcső
- DIN 40500 szerint, húzásálló kötésekhez, szabadvezeték építéshez
- felülete: bevonat nélküli, maratott



Cikksz.	vkm	ms	cse	áe	EUR
291520	6	5	30	100	55,28
291522	10	6	30	100	72,01
291524	16	8	50	100	119,36
291526	25	10	50	100	143,24
291528	35	12	50	100	245,89
291530	50	14	55	100	340,29
291532	70	16	55	100	428,72
291534	95	18	70	150	667,86
291536	120	20	70	150	761,74
291538	150	22	80	150	1.138,98
291540	185	25	85	5	1.319,02
291542	240	28	90	10	1.815,21
291544	300	32	100	5	2.253,17
291546	400	38	150	8	5.714,58
291548	500	42	160	5	7.269,39
291550	625	44	160	1	6.241,35
291552	800	52	200	1	11.622,51
291554	1000	58	1000	1	15.026,56

### Présösszekötők DIN 48085 1. része szerint



- nyersanyaga: 99,9% elektrolit vörösrézcső
- DIN 40500 szerint, húzásálló kötésekhez, szabadvezeték építéshez
- felülete: bevonat nélküli, maratott



Cikksz.	vkm	ms	cse	áe	EUR
291440	6	6	65	50	273,17
291442	10	8	80	50	234,11
291444	16	8	95	50	221,96
291446	25	10	95	50	471,90
291448	35	12	95	25	433,20
291450	50	14	110	25	565,75
291452	70	16	110	25	711,59
291454	95	20	145	10	2.167,24
291456	120	22	160	10	2.782,90
291458	150	25	180	10	3.703,52
291460	185	32	260	5	9.017,28
291462	240	34	310	5	14.490,02
291464	300	38	360	5	17.444,86

### Préskábelcsukók DIN 46235 szerint



- nyersanyaga: 99,9% elektrolit vörösréz
- felülete: ónozott



Cikksz.	vkm	M	ms	cse	áe	EUR
290404	6	6	5	100	100	51,88
290406		8	5	100	100	53,47
290408	10	5	6	100	100	48,08
290410		6	6	100	100	48,14
290412		8	6	100	100	74,12
290414		10	6	100	100	95,70
290416	16	6	8	50	100	95,00
290418		8	8	50	100	98,57
290420		10	8	50	100	99,58
290422		12	8	50	100	103,57
290424	25	6	10	50	100	120,92
290426		8	10	50	100	123,33
290428		10	10	50	100	126,75
290430		12	10	50	100	124,76
290432	35	6	12	25	100	222,77
290434		8	12	25	100	231,76
290436		10	12	25	100	233,21
290438		12	12	25	100	235,08
290440	50	8	14	25	100	342,52
290442		10	14	25	100	344,81
290444		12	14	25	100	347,97
290446		16	14	20	100	347,80
290448	70	8	16	25	100	452,15
290450		10	16	25	100	455,88
290452		12	16	25	100	451,37
290454		16	16	20	100	460,12
290456	95	10	18	15	100	669,88
290458		12	18	15	100	665,96
290460		16	18	15	100	676,51
290462	120	10	20	20	100	828,77
290464		12	20	20	100	825,64
290466		16	20	20	100	840,85
290468		20	20	15	100	842,66
290470	150	10	22	15	100	1.198,16
290472		12	22	15	100	1.194,88
290474		16	22	15	100	1.224,75
290476		20	22	25	100	1.219,03
290478	185	10	25	10	100	1.383,35
290480		12	25	10	100	1.380,86
290482		16	25	10	100	1.385,46
290484		20	25	10	100	1.406,74
290486	240	12	28	8	100	1.953,99
290488		16	28	8	100	2.003,16
290490		20	28	8	100	1.994,69
290492	300	16	32	5	100	2.397,61
290494		20	32	5	100	2.405,13
290496	400	16	38	3	100	4.824,19
290498		20	38	1	100	4.771,14
290516	500	20	42	1	100	5.714,36
290518	625	20	44	1	100	8.696,84
290520	800	20	52	1	100	10.113,38
290522	1000	20	58	1	100	13.560,46

### Préskábelcsukók SmallPack DIN 46235 szerint

- nyersanyaga: 99,9% elektrolit vörösréz
- felülete: ónozott



Cikksz.	vkm	M	ms	cse	áe	EUR
290404/10	6	6	5	10	100	75,00
290406/10		8	5	10	100	76,52
290410/10	10	6	6	10	100	68,37
290412/10		8	6	10	100	103,16
290416/10	16	6	8	10	100	107,65
290418/10		8	8	10	100	111,26
290420/10		10	8	10	100	112,28
290426/10	25	8	10	10	100	136,04
290428/10		10	10	10	100	139,48
290434/10	35	8	12	10	100	244,57
290436/10		10	12	10	100	245,98

### Hüvely tömörített, hengeres vezetékhez DIN

több erű, vékony elemi szálakból álló vezetékhez (PI: VDE 0295 Kl. 2)



Cikksz.	vkm	cse	áe	EUR
290561	16	100	100	21,97
290562	25	100	100	24,18
290563	35	100	100	26,31
290564	50	50	100	30,74
290565	70	50	100	32,94
290566	95	50	100	79,62
290567	120	50	100	39,52
290568	150	25	100	43,96
290569	185	25	100	122,18
290570	240	25	100	199,12
290571	300	5	100	473,82
290572	400	5	100	675,97

## HAUPA RENDSZERES PRESSZÁRÓK - BIZTONSÁGOS, SZABVÁNYNAK MEGFELELŐ ÉS HATÉKONY PRESSZÁRÁS

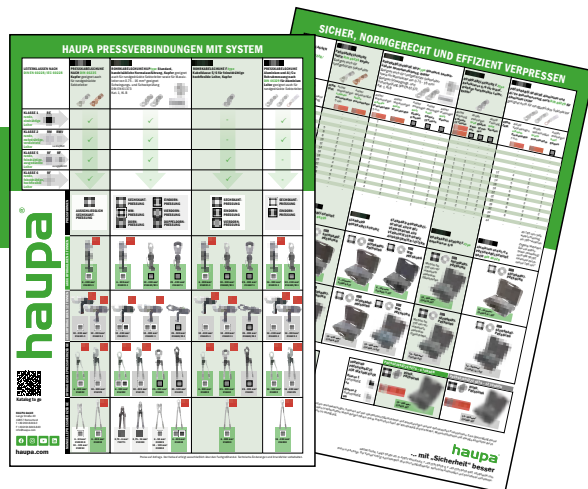

## Szöglet bezáró kábelsaruk 90° DIN 46235 szerint

- nyersanyaga: 99,9% elektrolitit vörösréz
- csőméret DIN 46235 szerint
- felülete: ónozott



Cikksz.	vkm	M	ms	cse	áe	EUR
291700	6	5	5	100	100	94,31
291702 *	6	6	5	100	100	94,77
291704	10	5	6	100	100	93,65
291706	6	6	6	100	100	93,61
291708	8	6	6	100	100	93,61
291710	16	6	8	50	100	123,42
291712 *	8	8	5	50	100	127,43
291714	10	8	5	50	100	128,57
291716	12	8	5	50	100	129,12
291718	25	6	10	50	100	155,45
291720 *	8	10	5	50	100	157,95
291722	10	10	5	50	100	161,76
291724	12	10	5	50	100	159,57
291726 *	35	8	12	25	100	278,65
291728	10	12	25	100	100	280,35
291730	12	12	25	100	100	282,39
291732	50	8	14	25	100	410,99
291734 *	10	14	20	100	100	413,77
291736	12	14	20	100	100	417,60
291738	16	14	20	100	100	417,31
291740	70	8	16	30	100	542,58
291742 *	10	16	30	100	100	547,09
291744	12	16	15	100	100	541,66
291746	16	16	30	100	100	552,12
291748	95	10	18	10	100	803,81
291750	12	18	10	100	100	799,16
291752	16	18	10	100	100	811,84
291754	120	10	20	20	100	994,48
291756 *	12	20	20	100	100	990,77
291758	16	20	20	100	100	1.008,99
291760	20	20	15	100	100	1.011,19
291762	150	10	22	15	100	1.437,79
291764 *	12	22	15	100	100	1.433,87
291766	16	22	15	100	100	1.469,68
291768	20	22	10	100	100	1.462,86
291770	185	10	25	10	100	1.660,03
291772	12	25	10	100	100	1.657,02
291774	16	25	10	100	100	1.662,54
291776	20	25	10	100	100	1.688,08
291778	240	12	28	10	100	2.344,81
291780	16	28	10	100	100	2.403,81
291782	20	28	10	100	100	2.393,61

## Présösszekötők DIN 46267 1. része szerint

- nyersanyaga: 99,9% elektrolitit vörösrézcső
- DIN 40500 szerint
- felülete: bevonat nélküli, maratott



Cikksz.	vkm	ms	cse	áe	EUR	
291521	6	5	30	100	100	55,28
291523	10	6	30	100	100	72,01
291525	16	8	50	50	100	119,36
291527	25	10	50	50	100	143,24
291529	35	12	50	50	100	245,89
291531	50	14	55	25	100	340,29
291533	70	16	55	25	100	428,72
291535	95	18	70	25	100	667,86
291537	120	20	70	25	100	761,74
291539	150	22	80	15	100	1.138,98
291541	185	25	85	5	100	1.319,02
291543	240	28	90	10	100	1.815,21
291545	300	32	100	5	100	2.253,17
291547	400	38	150	8	100	5.714,58
291549	500	42	160	5	100	6.703,82
291551	625	44	160	1	100	6.241,35
291553	800	52	200	1	100	11.622,51
291555	1000	58	1000	1	100	15.026,56

## PRÉSELHETŐ KÁBELSARUK

### Gyűrűs csősaruk tiszta nikkeltől

- nyersanyaga: nikkelt
- hoállóság 500° C -ig



Cikksz.	vkm	M	cse	áe	EUR
292560	0,5	4	100	100	392,14
292562		5	100	100	301,22
292564	1,5	4	100	100	298,28
292566		5	100	100	422,28
292568		6	100	100	441,66
292570	4	4	100	100	420,35
292572		5	100	100	581,72
292574		6	100	100	448,72

### Villás csősaruk tiszta nikkeltől

- nyersanyaga: nikkelt
- hoállóság 500° C -ig



Cikksz.	vkm	M	cse	áe	EUR
292580	0,5	4	100	100	278,71
292582		5	100	100	285,87
292584	1,5	4	100	100	290,25
292586		5	100	100	296,46
292588		6	100	100	314,04
292590	4	4	100	100	398,96
292592		5	100	100	408,27

### Ütköző összekötők tiszta nikkeltől

- nyersanyaga: nikkelt
- hoállóság 500° C -ig



Cikksz.	vkm	cse	áe	EUR	
292596	0,5 - 1	15	100	100	238,27
292598	1,5 - 2,5	15	100	100	339,82
292600	4 - 6	15	100	100	315,12

## KÁBELSARUK ÉS ÖSSZEKÖTŐK

### Al- préssaruk, standard sorozat

- Nyersanyaga: E-Al 99,5%
- Felülete: fényes
- Kontaktsírral együtt



Cikksz.	vkm	M	cse	áe	EUR
294500	16	6	50	100	14,85
294502		8	50	100	14,85
294504		10	50	100	14,85
294506	25	6	50	100	21,07
294508		8	50	100	21,07
294510		10	50	100	21,07
294512	35	8	50	100	27,91
294514		10	50	100	27,91
294516	50	8	50	100	42,82
294518		10	50	100	42,82
294520		12	50	100	42,82
294522		16	50	100	42,82
294524	70	8	50	100	54,33
294526		10	50	100	54,33
294528		12	50	100	54,33
294530		16	50	100	54,33
294532	95	10	20	100	64,51
294534		12	20	100	64,51
294536		16	20	100	64,51
294538	120	8	20	100	88,92
294540		10	20	100	88,92
294542		12	20	100	88,92
294544		14	20	100	88,92
294546	150	8	20	100	116,86
294548		10	20	100	116,86
294550		12	20	100	116,86
294552		16	20	100	116,86
294554	185	8	20	100	141,67
294556		10	20	100	141,67
294558		12	20	100	141,67
294560		16	20	100	141,67
294562	240	8	20	100	239,51
294564		10	20	100	239,51
294566		12	20	100	239,51
294568		14	20	100	239,51
294570		16	20	100	239,51

### Al- ütkező összekötők, standard sorozat

- Nyersanyaga: E-Al 99,5%
- Felülete: fényes
- Kontaktsírral együtt



Cikksz.	vkm	cse	áe	EUR
294580	16	50	100	16,02
294582	25	50	100	21,46
294584	35	50	100	29,75
294586	50	50	100	45,87
294588	70	50	100	59,36
294590	95	20	100	78,24
294592	120	20	100	97,78
294594	150	20	100	134,25
294596	185	20	100	163,36
294598	240	20	100	264,87

**Al présaruk**



- nyersanyaga: Al DIN 48201 szerinti felépítés
- felülete: nyers



Cikksz.	vkm	M	ms	cse	áe	EUR
292904 *	16	8	12	50	100	65,07
292906		10	12	50	100	64,47
292908 *	25	8	12	50	100	66,03
292910		10	12	50	100	65,49
292912 *	35	10	14	50	100	88,87
292914		12	14	50	100	87,94
292916 *	50	10	16	50	100	110,76
292918		12	16	50	100	109,77
292920 *	70	10	18	40	100	159,26
292922		12	18	40	100	158,07
292924	95	10	22	25	100	221,95
292926 *		12	22	30	100	220,50
292928		16	22	25	100	224,15
292930 *	120	12	22	25	100	260,15
292932		16	22	25	100	257,28
292934 *	150	12	25	20	100	308,55
292936		16	25	20	100	305,32
292938		20	25	20	100	306,92
292940 *	185	12	28	15	100	394,41
292942		16	28	15	100	390,68
292944		20	28	15	100	398,69
292946 *	240	12	32	10	100	547,54
292948		16	32	12	100	543,46
292950		20	32	10	100	538,29

**Al présaruk DIN 46329 szerint, hosszanti irányban tömített**



Az ónozott kivitelnél a cikkszám pl. 29 27 70/VZ

- folyékonyan préselt kivitel
- nyersanyaga: Al DIN 48201 szerinti felépítés
- felülete: nyers



Cikksz.	vkm	M	ms	cse	áe	EUR
292770	35	10	14	50	100	117,50
292772		12	14	50	100	116,37
292774	50	10	16	50	100	144,05
292776		12	16	50	100	142,91
292778 *	70	10	18	25	100	206,39
292780		12	18	25	100	206,54
292782 *	95	10	22	25	100	272,35
292784		12	22	25	100	271,03
292786 *	120	12	22	25	100	331,63
292788		16	22	25	100	328,53
292790 *	150	10	25	25	100	387,20
292792		12	25	25	100	385,53
292794		16	25	20	100	382,23
292796	185	10	28	20	100	496,97
292798 *		12	28	20	100	495,32
292800		16	28	20	100	492,07
292802 *	240	12	32	10	100	706,35
292804		16	32	10	100	703,54
292806		20	32	10	100	699,89
292808 *	300	12	34	10	100	843,93
292810		16	34	10	100	1.687,40
292812		20	34	10	100	1.776,28
292814	400	12	38	10	100	1.099,06
292816		16	38	10	100	1.094,74
292818		20	38	10	100	1.089,35
292822	500	16	44	6	100	1.518,12
292824		20	44	6	100	1.485,75

**Al présösszekők DIN 46267 2. része szerint**



- húzó igénybevételtől mentes alumínium vezetékek összekötéséhez DIN 48201 /5. lapja szerint
- nyersanyaga: AL 99,5%
- felülete: nyers



Cikksz.	vkm	cs.	cse	áe	EUR
293542	25	70	100	100	56,00
293544	35	85	100	100	81,17
293546	50	85	50	100	95,43
293548	70	105	50	100	155,92
293550	95	105	25	100	213,48
293552	120	105	25	100	216,97
293554	150	125	25	100	285,21
293556	185	125	20	100	391,32
293558	240	145	15	100	524,69

**Alumínium és réz présaruk, hosszanti irányban tömített**



Sektorvezetéseket a megfelelő betéttel körösíteni kell, Alumínium és réz présaruk, hosszanti irányban tömített

- alumínium sodronyokhoz DIN 48201 szerint és alumínium kábelvezetékekhez VDE 0295 szerint
- nyersanyag: AL 99,5% DIN 40501, E-CU DIN 40500
- felülete: nyers



Cikksz.	vkm	M	ms	cse	áe	EUR
293300 *	25	8,5	12	50	100	491,52
293302		10	12	50	100	491,52
293306 *	35	10	14	50	100	538,70
293308		12	14	50	100	539,07
293310 *	50	10	16	50	100	538,67
293312		12	16	50	100	538,72
293314 *	70	10	18	50	100	576,72
293316		12	18	50	100	576,62
293318 *	95	12	22	25	100	898,05
293320		16	22	25	100	896,47
293321	120	10	22	25	100	943,16
293322 *		12	22	25	100	943,16
293324		16	22	25	100	943,16
293326 *	150	12	25	25	100	945,54
293328		16	25	25	100	943,15
293330 *	185	12	28	10	100	1.497,27
293332		16	28	10	100	1.496,00
293334 *	240	12	32	5	100	1.514,45
293336		20	32	5	100	1.512,04
293338 *	300	12	34	5	100	1.755,06

**Alumínium présösszekők rész csappal**



- nyersanyag: AL 99,5% DIN 40501, E-CU DIN 40500
- felülete: nyers

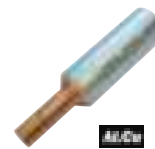

Cikksz.	vkm	Øcs.	cse	áe	EUR	
293960	25	6	58	1	100	2.949,91
293962	35	7	71	1	100	3.376,74
293964	50	8	74	1	100	3.462,12
293966	70	10	87	1	100	3.632,86
293968	95	12	91	1	100	4.922,85
293970	120	12	97	1	100	5.458,75
293972	150	12	108	1	100	5.634,25
293974	185	14	116	1	100	6.829,38
293976	240	16	128	1	100	9.238,63
293978	300	18	131	1	100	11.842,35

**Alumínium-réz szűkítő összekötő**



- húzó igénybevételtől mentes Al /Cu vezetékek összekötéséhez DIN 28201 szerint
- nyersanyaga: Al 99,5%, DIN 40501, E-Cu DIN 40500
- felülete: nyers maratott



Cikksz.	vkm	M	cse	áe	EUR	
293578	25	16	61	10	100	3.018,93
293582	35	16	71	10	100	3.204,83
293584		25	71	10	100	3.481,73
293598	50	25	71,5	10	100	3.850,00
293600		35	71,5	10	100	3.217,08
293606	70	25	79	10	100	3.187,17
293608		35	79	10	100	3.640,35
293610		50	85	10	100	4.246,49
293622	95	35	79	5	100	4.637,89
293624		50	85	5	100	4.838,10
293626		70	87	5	100	4.925,65
293634	120	50	87	5	100	5.305,29
293636		70	89	5	100	4.696,88
293638		95	97	5	100	5.512,11
293652	150	95	107,5	5	100	6.256,08
293654		120	107,5	5	100	4.273,09
293656		150	124	5	100	6.997,49
293664	185	120	108	5	100	7.505,86
293666		150	113	5	100	8.094,63
293678	240	150	124	5	100	7.594,73
293680		185	127	5	100	7.594,73
293688	300	185	128	5	100	14.357,69
293690		240	128	5	100	14.791,06

**Kupal -lemez**



kötőanyag alumíniumból és rézből



Cikksz.	Ø	erő	cse	áe	EUR
293810	10	1,5	50	100	259,32
293812	12	2	50	100	390,07
293816	16	2	50	100	641,87



## CSAVAROS KÁBELSARU 10 - 30 KV

### Alumínium csavaros kábelcsatlakozó középvezetési feszültségre

- nyersanyaga: AL 99,5%
- húzó igénybevételmentes Al /Cu vezetékű alumínium középvezetési feszültségű kábeleknél
- felülete: ónozott



Cikksz.	vkm	M	cse	áe	EUR
293140	16-95	12	60	1 100	1.556,51
293142	50-150	12	79	1 100	2.014,72
293144		16	79	1 100	2.014,72
293146	95-240	12	95	1 100	2.980,43
293148		16	95	1 100	2.980,43
293150	120-300	12	100	1 100	3.730,18
293152		16	100	1 100	3.730,18
293154	185-400	12	115	1 100	5.178,30
293156		16	115	1 100	5.178,30

### Alumínium csavaros összekötő középvezetési feszültségre

- nyersanyaga: AL 99,5%
- csavarok: sárgaréz, galvanikusan ónozva
- felülete: ónozott



Cikksz.	vkm	cse	áe	EUR
293130	16-95	70	1 100	1.556,51
293132	50-150	85	1 100	2.395,48
293134	95-240	120	1 100	3.576,38
293136	120-300	142	1 100	4.663,48
293138	185-400	170	1 100	7.631,36

## SEGÉDESZKÖZÖK

### Szektorvezeték - véghelyzetbeállító 1000 V



Cikksz.	mm <sup>2</sup>	kg	cse	EUR
110704	95 - 150	0,068	1	149,68
110705	185 - 240	0,088	1	228,48

### Univerzális szektorvezeték - véghelyzetbeállító 1000 V

50, 70, 95, 150, 185, 240 mm<sup>2</sup>



Cikksz.	kg	cse	EUR
110709	1,051	1	300,82

### Ellentartó 1000 V csavarozható kábelcsatlakozókhoz



Cikksz.	IO IO	kg	cse	EUR
120101	0 15 240	0,680	1	169,23
120103	15 40 220	0,424	1	196,79
120104	25 50 300	0,680	1	476,45

## SZORTIMENT ÖSSZEÁLLÍTÁSOK

### Szortimentek kábelcsatlakozó standard

**Tartalom:** 380 kábelcsatlakozó, présfogó (Cikksz. 210805), préstartomány standard 6 - 50 mm<sup>2</sup>, hatszögös préselés, műanyag szortimentes dobozban 415 x 335 x 90 mm



Cikksz.	Készlet	kg	cse	EUR
290380	380	6,000	1	499,67

### Szortimentek kábelcsatlakozó DIN 46235

**Tartalom:** 380 kábelcsatlakozó, présfogó (Cikksz. 210805K), préstartomány DIN 6 - 50 mm<sup>2</sup>, hatszögös préselés, műanyag szortimentes dobozban 415 x 335 x 90 mm



Cikksz.	Készlet	kg	cse	EUR
290382	380	6,600	1	534,12

### SysCon Préssaruk DIN & 210805 K

**Tartalom:** 380 Préssaruk DIN 46235 ónozva

- 220370 ABS- műanyag doboz SysCon S  
 220376 Habosított betét SysCon 400 x 300 x 15 mm (2x)  
 500270 Habosított anyag betét szortimentekhez 160 x 400 mm  
 210805 K Présfogó hatszögletű préseléshez DIN 6 - 50 mm<sup>2</sup>



Cikksz.	Készlet	kg	cse	EUR
220385	380 DIN	4,300	1	694,28

### SysCon Csősaruk standard & 210805

**Tartalma:** 380 Préssaruk standard ónozva

- 220370 ABS- műanyag doboz SysCon S  
 220376 Habosított betét SysCon 400 x 300 x 15 mm (2x)  
 500270 Habosított anyag betét szortimentekhez 160 x 400 mm  
 210805 Présfogó hatszögletű préseléshez standard 6 - 50 mm<sup>2</sup>



Cikksz.	Készlet	kg	cse	EUR
220386	380	4,300	1	660,25

### SysCon Préssaruk DIN 46235

**Tartalma:** 389 ónozott préssaruk DIN/standard

- 220370 ABS- műanyag doboz SysCon S  
 220376 Habosított betét SysCon 400 x 300 x 15 mm (2x)



Cikksz.	Készlet	kg	cse	EUR
220387	389 DIN	4,300	1	873,89

### SysCon Csősaruk standard

**Tartalma:** 389 ónozott préssaruk DIN/standard

- 220370 ABS- műanyag doboz SysCon S  
 220376 Habosított betét SysCon 400 x 300 x 15 mm (2x)



Cikksz.	Készlet	kg	cse	EUR
220388	389	4,300	1	677,39

## KÁBELKÖTEGELŐK, TARTOZÉKOK

### Kábelkötegelők, tartozékok

Anyag: Nylon, natúr színű, -40° C és 85° C



Cikksz.	sz	sz	■ ■	cse	áe	EUR	
262500/1	75	2,4	15	80	100	100	<b>0,78</b>
262500	96	2,5	23	80	100	100	<b>0,83</b>
262502 *	100	2,5	25	80	100	100	<b>0,85</b>
262504 *	142	2,5	35	80	100	100	<b>1,64</b>
262506 *	203	2,5	55	80	100	100	<b>2,03</b>
262508 *	142	3,2	35	180	100	100	<b>2,06</b>
262509/1	203	3,6	53	180	100	100	<b>3,11</b>
262510/1	250	3,6	68	180	100	100	<b>3,49</b>
262510 *	292	3,6	85	180	100	100	<b>4,25</b>
262512/1	120	4,8	27	220	100	100	<b>2,25</b>
262515	157	4,8	40	220	100	100	<b>3,01</b>
262512 *	188	4,8	54	220	100	100	<b>3,88</b>
262516 *	199	4,8	54	220	100	100	<b>3,88</b>
262518 *	250	4,8	68	220	100	100	<b>5,72</b>
262511/1	290	4,8	81	180	1000	100	<b>7,18</b>
262520 *	302	4,8	84	220	100	100	<b>6,94</b>
262522 *	371	4,8	106	220	100	100	<b>8,07</b>
262523	430	4,8	125	220	100	100	<b>9,67</b>
262528	200	7,6	54	540	100	100	<b>9,22</b>
262530	290	7,6	82	540	100	100	<b>12,67</b>
262532 *	370	7,6	101	533	100	100	<b>17,33</b>
262534	450	7,6	130	540	50	100	<b>26,60</b>
262534/1	540	7,6	160	540	50	100	<b>27,93</b>
262536 *	425	8,8	115	790	50	100	<b>27,13</b>
262537	523	8,8	150	790	50	100	<b>35,60</b>
262538	610	8,8	180	790	50	100	<b>39,47</b>
262535	774	8,8	220	790	50	100	<b>44,72</b>
262540	800	8,8	235	790	20	100	<b>49,21</b>
262542	920	8,8	270	790	50	100	<b>60,37</b>
262543	1219	9	374	790	20	100	<b>120,32</b>
262545	246	12,4	64	1120	50	100	<b>23,67</b>
262546	550	12,7	166	1120	50	100	<b>49,14</b>
262547	1030	12,7	312	1120	100	100	<b>93,35</b>

### Kábelkötegelők, tartozékok

Anyag: Nylon 6.6, fekete színű, UV-álló, -40° C és 85° C



Cikksz.	sz	sz	■ ■	cse	áe	EUR	
262600/1	75	2,4	15	80	100	100	<b>0,94</b>
262600	96	2,5	23	80	100	100	<b>1,06</b>
262602 *	100	2,5	25	80	100	100	<b>0,97</b>
262604 *	142	2,5	35	80	100	100	<b>1,85</b>
262606 *	203	2,5	55	80	100	100	<b>2,31</b>
262608 *	142	3,2	35	180	100	100	<b>2,34</b>
262609/1	203	3,6	53	180	100	100	<b>3,55</b>
262610 *	292	3,6	85	180	100	100	<b>4,86</b>
262610/1	250	3,6	68	180	100	100	<b>4,02</b>
262611/1	372	3,6	106	180	1000	100	<b>7,51</b>
262616 *	203	4,6	52	220	100	100	<b>4,45</b>
262612/1	120	4,8	27	220	100	100	<b>2,57</b>
262615	157	4,8	40	220	100	100	<b>3,49</b>
262618 *	250	4,8	68	220	100	100	<b>6,58</b>
262620 *	302	4,8	84	220	100	100	<b>7,92</b>
262622 *	371	4,8	106	220	100	100	<b>9,31</b>
262623	430	4,8	125	220	100	100	<b>11,12</b>
262628	200	7,6	54	540	100	100	<b>9,44</b>
262630	290	7,6	82	540	100	100	<b>14,60</b>
262632 *	370	7,6	101	533	100	100	<b>19,92</b>
262634	450	7,6	130	540	50	100	<b>30,56</b>
262634/1	540	7,6	160	540	50	100	<b>32,13</b>
262636 *	425	8,8	115	800	50	100	<b>31,19</b>
262637	523	8,8	150	800	50	100	<b>35,55</b>
262638	610	8,8	180	800	50	100	<b>43,52</b>
262635	774	8,8	220	800	50	100	<b>51,44</b>
262640	800	8,8	235	800	20	100	<b>56,66</b>
262642	920	8,8	270	800	50	100	<b>69,46</b>
262643	1219	8,8	374	800	25	100	<b>138,42</b>
262645	246	12,4	64	1140	50	100	<b>38,43</b>
262646	550	12,7	166	1140	50	100	<b>56,46</b>
262647	1030	12,7	312	1140	20	100	<b>107,41</b>

### Kábelkötegelők, tartozékok

Anyag: Nylon 6.6, natúr színű, -40° C és 85° C



Cikksz.	sz	sz	■ ■	cse	áe	EUR	
262100	100	2,5	23	80	100	100	<b>2,73</b>
262101	203	3,6	55	180	100	100	<b>8,23</b>
262102	142	3,2	35	180	100	100	<b>5,01</b>
262106	203	4,6	55	220	100	100	<b>8,28</b>
262108	310	4,8	89	220	100	100	<b>14,78</b>
262110	368	4,8	102	220	100	100	<b>18,53</b>
262114	380	7,6	110	550	50	100	<b>28,47</b>
262116	550	12,7	166	1120	50	100	<b>70,84</b>

### Kábelkötegelők, tartozékok

Anyag: Poliamid 6.6, fekete színű, -40° C és 85° C



Cikksz.	sz	sz	■ ■	cse	áe	EUR	
262120	100	2,5	25	80	100	100	<b>2,73</b>
262122	142	3,2	35	180	100	100	<b>5,01</b>
262124	203	3,6	55	180	100	100	<b>8,97</b>
262126	199	4,8	54	220	100	100	<b>8,34</b>
262128	302	4,8	84	220	100	100	<b>14,78</b>
262130	368	4,8	102	220	100	100	<b>18,53</b>
262132	290	7,6	82	550	100	100	<b>17,50</b>
262134	370	7,6	106	550	50	100	<b>30,12</b>
262136	618	12,4	181	1120	50	100	<b>83,82</b>

### Kábelkötegelők UVplus

UV- álló, fekete, anyaga: poliamid, 7 év garancia

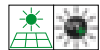

Cikksz.	sz	sz	■ ■	cse	áe	EUR	
262950	100	2,5	25	80	100	100	<b>1,45</b>
262952	202	2,5	50	80	100	100	<b>3,16</b>
262954	150	3,3	38	133	100	100	<b>3,17</b>
262956	201	3,6	52	133	100	100	<b>4,66</b>
262958	290	3,6	82	180	100	100	<b>6,27</b>
262960	199	4,8	50	220	100	100	<b>5,91</b>
262962	250	4,8	72	220	100	100	<b>8,06</b>
262964	290	4,8	83	220	100	100	<b>8,61</b>
262966	371	4,8	106	220	100	100	<b>11,59</b>
262968	290	7,6	82	540	100	100	<b>19,52</b>
262970	370	7,6	108	540	100	100	<b>23,12</b>
262972	542	7,6	162	540	100	100	<b>28,35</b>
262974	523	8,8	156	790	50	100	<b>46,93</b>
262976	709	8,8	185	790	50	100	<b>69,30</b>
262978	774	8,8	220	790	50	100	<b>75,28</b>
262980	920	8,8	279	790	50	100	<b>79,38</b>

### Kábelkötegelők, tartozékok

Anyag: Nylon, natúr színű, -40° C és 85° C



Cikksz.	sz	sz	■ ■	cse	áe	EUR	
262501	96	2,5	23	80	1000	100	<b>0,94</b>
262503	100	2,5	25	80	1000	100	<b>0,97</b>
262505	142	2,5	35	80	1000	100	<b>1,54</b>
262507	203	2,5	55	80	1000	100	<b>1,87</b>
262509	142	3,2	35	180	1000	100	<b>2,02</b>
262511	290	3,6	82	180	1000	100	<b>4,29</b>
262513	188	4,8	54	220	1000	100	<b>3,80</b>
262517	199	4,8	54	220	1000	100	<b>4,42</b>

### Kábelkötegelő hóálló

Anyaga nylon 6/6, színe világos zöld, UL94V-2, magas hőmérsékleti körülmények között is használható -40° C - +105° C



Cikksz.	sz	sz	■ ■	cse	áe	EUR	
263000	100	2,5	21	80	100	100	<b>1,22</b>
263004	200	2,5	55	80	100	100	<b>2,86</b>
263006	120	3,6	37	180	100	100	<b>3,54</b>
263008	160	4,6	40	220	100	100	<b>6,68</b>
263010	199	4,6	54	220	100	100	<b>6,71</b>
263012	371	4,6	106	220	100	100	<b>13,99</b>

### Kábelkötegelő UV és hőtűrő, fekete

Anyaga nylon 6/6, szín fekete, UL94V-2, magas hőtűrűsű -40° C - +145° C, UV stabilizált

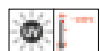

Cikksz.	sz	sz	■ ■	cse	áe	EUR	
263022	160	2,5	21	80	100	100	<b>2,99</b>
263024	200	2,5	21	80	100	100	<b>3,23</b>
263026	199	4,6	54	220	100	100	<b>6,33</b>
263028	302	4,6	84	220	100	100	<b>10,07</b>
263030	370	7,6	106	540	100	100	<b>26,09</b>

### Kábelkötegelő HUPImpact

Anyaga nylon 6/6 ütészálló szín fekete, UL 94HB, hőtűrűsű -40° C - +80° C, nagyon rugalmas alacsony hőmérsékleten is



Cikksz.	sz	sz	■ ■	cse	áe	EUR	
263100	199	4,6	54	220	100	100	<b>7,90</b>
263102	288	4,6	81	220	100	100	<b>12,72</b>
263104	302	4,6	84	220	100	100	<b>12,72</b>
263106	371	4,6	106	220	100	100	<b>16,59</b>
263108	290	7,5	82	540	100	100	<b>26,06</b>
263110	370	7,5	106	540	100	100	<b>32,88</b>
263112	774	8,7	220	790	100	100	<b>9</b>

### Kábelkötöző HUPsecure

Anyaga PP, szín: sárga, pecsétként / plombaként is használható

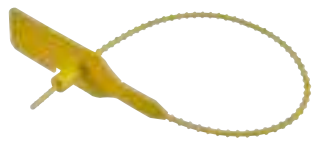

Cikksz.	sz	cse	áe	EUR	
263200	245	3,6	43	100	<b>24,19</b>
263204	295	3,6	60	100	<b>25,44</b>
263208	397	3,6	92	100	<b>27,45</b>

### Újranyitható rögzítőszalagok a gyakori oldáshoz és rögzítéshez

Anyag: Poliamid 6.6, fekete színű, -40° C és 85° C



Cikksz.	sz	cse	áe	EUR	
262140	150	7,6	33	220	<b>13,95</b>
262142	200	7,6	49	220	<b>17,02</b>
262144	300	7,6	80	220	<b>31,05</b>

### Kettős zárású kábelkötegelők

Anyag: Nylon 6.6, fekete színű, -40° C és 85° C



Cikksz.	sz	cse	áe	EUR	
262700	180	9	45	550	<b>11,61</b>
262702	300	9	88	550	<b>21,52</b>
262704	360	9	100	550	<b>28,75</b>
262710	300	9	88	550	<b>69,62</b>

### Kábelkötegelő rögzítőszemmel

Anyaga: nylon, színe natúr, -40° C és 85° C

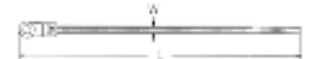

Cikksz.	sz	cse	áe	EUR	
262820	100	2,5	25	80	<b>3,54</b>
262822	170	3,7	40	180	<b>4,81</b>
262824	170	3,7	40	180	<b>11,83</b>
262826 *	205	4,2	60	220	<b>7,76</b>
262828 *	300	4,8	85	220	<b>14,33</b>
262830	300	7,8	80	540	<b>16,26</b>
262832	370	4,8	102	220	<b>19,70</b>
262834	398	7,9	122	540	<b>29,93</b>

### Kábelkötegelő feliratozható mezővel

Anyaga: nylon, színe natúr, -40° C és 85° C



Cikksz.	sz	cse	áe	EUR	
262840 *	100	2,5	25	80	<b>4,79</b>
262842 *	130	2,5	25	80	<b>5,34</b>
262844	110	2,5	25	80	<b>4,88</b>
262846	200	4,6	50	220	<b>10,79</b>
262848 *	200	2,5	50	80	<b>8,88</b>
262850	270	4,6	75	220	<b>21,95</b>

## KÁBELKÖTEGELŐK, TARTOZÉKOK

### Jelölő tábla kábelkötözőkhöz/ kábel feliratozáshoz

Anyaga PE, kábelek, csövek és vezetékek jelöléséhez, csekély súly, tartós feliratozási lehetőség



Cikksz.	sz	ma	cse	áe	EUR	
262179	26	15	1,2	H	100	<b>8,17</b>
262180	42,2	21	1,2	I	100	<b>6,77</b>
262181	60,8	25	1,2	K	100	<b>13,62</b>
262182	62,2	51	1,3	G	100	<b>20,59</b>
262183	38,5	19	0,4	E	100	<b>12,08</b>
262184	45,3	19,1	0,4	D	100	<b>12,71</b>
262185	50,5	19,1	0,4	C	100	<b>14,37</b>
262186	65	19,1	0,4	B	100	<b>17,99</b>
262187	63,8	44,8	0,4	F	100	<b>27,23</b>
262188	90	19,1	0,4	A	100	<b>25,06</b>
262189	160	80	0,6	L	100	<b>115,92</b>

### Jelölő doboz

Anyaga PE, kábelkötözőkhöz rögzíthető (Szélessége max. 4,8 mm)



Cikksz.	sz	ma	cse	áe	EUR	
262190	11,5	32,6	3	1	100	<b>31,33</b>
262191	19,1	43,5	4,6	2	100	<b>41,59</b>

### Öntapadós kötegelőrögzítő tappancsok



Cikksz.	sz	cse	áe	EUR
262160 *	19	100	100	<b>12,56</b>
262161	19	100	100	<b>12,56</b>
262162 *	28	100	100	<b>14,25</b>
262163	28	100	100	<b>17,63</b>

### Csavaros kötegelő rögzítő tappancsok



Cikksz.	sz	cse	áe	EUR
262164 *	1,5	1	100	<b>9,21</b>
262165 *	1,5	1	100	<b>9,21</b>

### Típlis szerelő tappancs

fekete színű

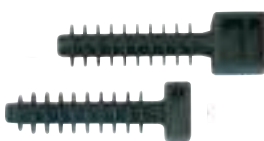

Cikksz.	sz	cse	áe	EUR
262170 *	37	10	100	<b>11,98</b>
262172	37	10	100	<b>13,84</b>

### Kábelkötegelő szerszám kábelkötegelőhöz



Cikksz.	sz	kg	cse	EUR	
262151 *	műanyag	5	0,240	1	<b>23,74</b>
262152 *	fém	5	0,334	1	<b>135,77</b>
262153	fém	5	0,334	1	<b>109,01</b>
262154	fém	13	0,365	1	<b>107,20</b>
262158 *	fém	10	0,303	1	<b>35,21</b>

### Tépzárás kötegelők elektromos szerelésekhez

Extrudált poliamid velúr- anyagból, Színek: fekete és zöld, Rögzítőszalag, nyelvvel, a villanszerelő iparban járatos méreteken.



Cikksz.	sz	cse	áe	EUR	
262750	125	12	20	100	<b>47,46</b>
262752	135	12	20	100	<b>53,28</b>
262754	180	12	20	100	<b>62,94</b>
262756	210	16	20	100	<b>87,07</b>
262758	310	16	20	100	<b>129,29</b>
262760	125	12	20	100	<b>47,46</b>
262762	135	12	20	100	<b>53,28</b>
262764	180	12	20	100	<b>62,94</b>
262768	310	16	20	100	<b>129,29</b>

### Tépzárás kötegelők elektromos szerelésekhez

Extrudált poliamid velúr- anyagból. Színek: fekete



Cikksz.	sz	sz	cse	áe	EUR
262780	fekete	10000	15	1	<b>21,81</b>
262782	fekete	10000	20	1	<b>23,06</b>

## NAPELEMES/KÁBELES SZERELÉS

### Solar rögzítő klipsz

Szegélycsipesz a napkábelek profilokhoz és fémlemezekhez való rögzítéséhez és a kábel rögzítéséhez a kábelkötegelővel



Cikksz.	---	sz	erő	kg	cse	EUR
262194	15	12	16	0,0149	1	<b>58,20</b>

### Solar rögzítő klipsz

Szegélycsipesz a napkábelek profilokhoz és fémlemezekhez való rögzítéséhez és a kábel rögzítéséhez a kábelkötegelővel



Cikksz.	---	sz	erő	kg	cse	EUR
262195	15,5	14,6	14	0,0133	1	<b>58,20</b>

### Solar rögzítő klipsz

Szegélycsipesz a napkábelek profilokhoz és fémlemezekhez való rögzítéséhez és a kábel rögzítéséhez a kábelkötegelővel



Cikksz.	---	sz	erő	kg	cse	EUR
262196	15	16	14	0,0137	1	<b>58,20</b>

### Solar rögzítő klipsz

Szegélycsipesz a napkábelek profilokhoz és fémlemezekhez való rögzítéséhez és a kábel rögzítéséhez a kábelkötegelővel



Cikksz.	---	sz	erő	kg	cse	EUR
262197	15	14	14	0,0129	1	<b>64,29</b>

### Solar rögzítő klipsz

Táguló horgony a napkábeleknek a négyzetes perforációval ellátott perforált lemezekhez történő rögzítéséhez és a kábel rögzítéséhez kábelkötegelő segítségével



Cikksz.	---	sz	erő	kg	cse	EUR
262198	22	12	12	0,0091	1	<b>46,63</b>

### Solar rögzítő klipsz

Szegélycsipesz a napkábelek profilokhoz és fémlemezekhez való rögzítéséhez



Cikksz.	---	sz	erő	kg	cse	EUR
262199	20	17	17	0,0132	1	<b>72,41</b>

### Solar rögzítő klipsz

Szegélycsipesz a napkábelek profilokhoz és fémlemezekhez történő rögzítéséhez



Cikksz.	---	sz	erő	kg	cse	EUR
262173	15	29	9,4	0,0106	1	<b>72,41</b>

## MŰANYAG SPIRÁLCSŐ

### Műanyag spirálcső

átlátszó, éghető



Cikksz.	---	Ø	Ømax	kg	cse	EUR
262060	30 m	1,5	10	0,141	1	<b>13,98</b>
262062 *	30 m	4	25	0,390	1	<b>13,98</b>
262064 *	30 m	9	32	0,780	1	<b>31,14</b>

### Műanyag spirálcső

tejfehér színű, nehezen éghető



Cikksz.	---	Ø	Ømax	kg	cse	EUR
262066	30 m	1,5	10	0,156	1	<b>17,50</b>
262068 *	30 m	4	25	0,360	1	<b>17,50</b>
262069	30 m	9	32	0,964	1	<b>38,82</b>

### Műanyag spirálcső

tejfehér színű, nehezen éghető, szerszámmal



Cikksz.	---	Ø	Ømax	kg	cse	EUR
262030	2 m	8	18	0,141	1	<b>9,84</b>
262031	2 m	15	31	0,141	1	<b>11,98</b>
262032	2 m	20	43	0,141	1	<b>14,81</b>
262033	2 m	25	54	0,141	1	<b>18,45</b>

### Műanyag spirálcső

tejfehér színű, nehezen éghető

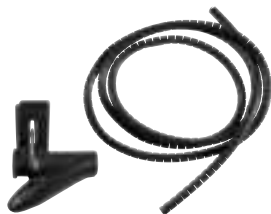

Cikksz.	---	Ø	Ømax	kg	cse	EUR
262034	2 m	8	18	0,141	1	<b>9,84</b>
262035	2 m	15	31	0,141	1	<b>11,98</b>
262036	2 m	20	43	0,141	1	<b>14,81</b>
262037	2 m	25	54	0,141	1	<b>18,45</b>

## ACÉL KÁBELKÖTEGELŐ GOLYÓS, TARTOZÉKOK

### Acél kábelkötegelő golyós zárral SS 316 (V4A)

Acél kábelkötegelő SS 316, /golyós véglezárással, anyaga: rozsdamentes acél 316 (V4A), golyós véglezárással



Cikksz.	sz	Ø	SH	cse	áe	EUR
262940/125	125	4,5	22	440	100	39,69
262940/152	152	4,5	25	440	100	42,95
262940/200	200	4,5	50	440	100	48,70
262940/250	250	4,5	60	440	100	55,26
262940/300	300	4,5	75	440	100	61,29
262940/360	360	4,5	102	440	100	71,28
262940/520	520	4,5	152	440	100	95,27
262950/152	152	8	25	1100	50	70,15
262950/200	200	8	50	1100	50	80,81
262950/300	300	8	75	1100	50	102,17
262950/360	360	8	102	1100	50	118,33
262950/520	520	8	152	1100	25	157,24
262950/680	680	8	203	1100	25	192,83
262950/840	840	8	254	1100	50	230,65
262950/1050	1050	8	318	1100	25	258,81
262960/290	290	12	80	2670	25	121,60
262960/360	360	12	102	2670	25	145,86
262960/520	520	12	152	2670	25	176,52
262960/680	680	12	203	2670	25	214,63
262960/840	840	12	254	2670	25	262,60
262960/1000	1000	12	302	2670	25	303,13
262960/1200	1200	12	351	2670	25	347,72

### Acél kábelkötegelő golyós zárral SS 316 (V4A)

Acél kábelkötegelő SS 316 (/golyós véglezárással). Acél kábelkötegelő epoxi gyantával bevonva, anyaga: rozsdamentes acél 316 (V4A), /golyós véglezárással

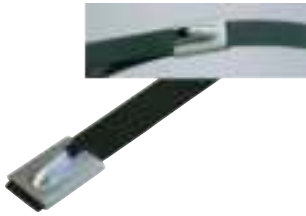

Cikksz.	sz	Ø	SH	cse	áe	EUR
262942/125	125	4,5	22	440	100	108,90
262942/152	152	4,5	25	440	100	112,27
262942/200	200	4,5	50	440	100	151,84
262942/250	250	4,5	60	440	100	160,23
262942/300	300	4,5	75	440	100	189,14
262942/360	360	4,5	102	440	100	222,83
262942/520	520	4,5	152	440	100	327,35
262952/152	152	8	25	1100	50	149,62
262952/200	200	8	50	1100	50	164,57
262952/300	300	8	75	1100	50	265,38
262952/360	360	8	102	1100	50	288,06
262952/520	520	8	152	1100	50	413,53
262952/680	680	8	203	1100	50	487,03
262952/840	840	8	254	1100	50	586,59
262952/1050	1050	8	318	1100	25	717,16
262962/290	290	12	80	2670	25	441,63
262962/360	360	12	102	2670	25	487,49
262962/520	520	12	152	2670	25	662,09
262962/680	680	12	203	2670	25	781,54
262962/840	840	12	254	2670	25	906,19
262962/1000	1000	12	302	2670	25	1.063,06
262962/1200	1200	12	351	2670	25	1.222,24

## Acél kábelkötegelő racsnis funkcióval SS 316 (V4A)

Anyaga: rozsdamentes acél 316 (V4A), racsnis funkcióval



Cikksz.	sz	Ø	SH	cse	áe	EUR
262970/1100	1100	10	330	1960	10	614,14
262970/1315	1315	10	380	1960	10	686,22

## Kábelkötegelő szerszám kábelkötegelőhöz SS 316



Cikksz.	sz	kg	cse	EUR	
262159	fém	12	0,560	1	214,88

## SZÖGELHETŐ KÁBELRÖGZÍTŐ FÜL

### Szögelhető kábelrögzítő fül hengeres kábelekhez



Cikksz.	sz	Ø	SH	cse	áe	EUR
262200	átlátszó	2-3	15	100	100	4,07
262202	átlátszó	3-5	20	100	100	4,07
262204	fehér	3-5	15	100	100	4,07
262206	fekete	5-7	25	100	100	4,99
262208	átlátszó	5-7	20	100	100	4,32
262209	szürke	5-7	35	100	100	5,41
262210	fehér	5-7	20	100	100	4,32
262212	fekete	7-10	25	100	100	5,74
262214	barna	7-10	25	100	100	5,74
262215	szürke	7-10	35	100	100	6,01
262216	narancs	7-10	25	100	100	5,74
262218	fehér	7-10	25	100	100	4,87
262219	szürke	8-12	35	100	100	12,44
262220	fekete	10-14	30	100	100	9,96
262222	fehér	10-14	35	100	100	8,47
262223	szürke	10-14	44	100	100	9,76
262224	fekete	14-20	35	50	100	14,59
262226	fehér	14-20	40	50	100	12,47
262227	szürke	14-20	44	50	100	12,82
262228	fekete	18-22	45	50	100	15,64
262230	fehér	18-22	38	50	100	13,45
262231	szürke	18-22	45	50	100	19,29
262232	fekete	22-26	45	50	100	19,30
262234	fehér	22-26	38	50	100	17,31
262235	szürke	22-26	38	50	100	13,60

## Szögelhető kábelrögzítő fül lapos kábelekhez



Cikksz.	sz	Ø	SH	cse	áe	EUR
262236	átlátszó	2-4	15	100	100	4,07
262238	átlátszó	3-5	15	100	100	4,07
262240	átlátszó	4-6	15	100	100	4,25
262242	szürke	5-8	25	100	100	4,71
262243	fehér	5-8	25	100	100	4,66
262244	szürke	6-10	25	100	100	4,99
262245	fehér	6-10	25	100	100	4,99
262246	szürke	7-14	25	100	100	6,35
262247	fehér	7-14	25	100	100	6,28
262248	szürke	9-18	22	100	100	11,21
262249	fehér	9-18	22	100	100	8,67

## Szögelhető kábelrögzítő fül hengeres kábelekhez

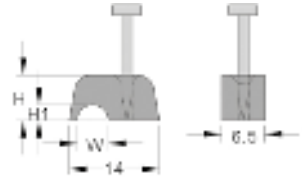

Cikksz.	sz	Ø	SH	cse	áe	EUR
262254	szürke	4,1	15	100	100	3,39
262256	szürke	4,1	20	100	100	4,32
262258	szürke	7	20	100	100	4,55
262260	szürke	9	20	100	100	6,27
262262	szürke	13,2	20	100	100	8,42

## ISO- szögelhető kábelrögzítő fül

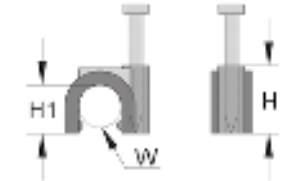

Cikksz.	sz	Ø	SH	cse	áe	EUR
262264	szürke	2,75	20	100	100	3,30
262266	szürke	6	20	100	100	3,62
262268	szürke	8	25	100	100	4,32
262270	szürke	9	22	100	100	4,62
262272	szürke	10	25	100	100	4,99
262274	szürke	2,75	19	100	100	3,30
262276	szürke	3,5	15	100	100	3,30
262278	szürke	4	18	100	100	3,30
262280	szürke	5	18	100	100	3,39
262282	szürke	6	18	100	100	3,62
262284	szürke	6	20	100	100	3,62
262286	szürke	7	22	100	100	4,32
262288	szürke	8	22	100	100	4,32
262290	szürke	9	22	100	100	4,62
262292	szürke	9,5	25	100	100	4,99
262294	szürke	11	27	100	100	6,27
262296	szürke	12	27	100	100	6,27
262298	szürke	14	35	100	100	8,67
262300	szürke	16	38	100	100	11,50
262302	szürke	18	38	100	100	11,78
262304	szürke	20	38	50	100	12,97
262306	szürke	22	42	50	100	13,45
262308	szürke	25	47	50	100	16,52
262310	szürke	32	56	25	100	29,77

## TÖMSZELENCÉK, IP68

### Tömszelencék IP68, metrikus vagy PG, O-gyűrűvel és ellenanyával

metrikus vagy PG, O-gyűrűvel és ellenanyával, kompletten szerelt

IP68



Cikksz.	sz	PG	ku	cse	áe	EUR
250040	szürke	M12	15	10	100	<b>45,64</b>
250042 *	szürke	M16	19	10	100	<b>52,74</b>
250044 *	szürke	M20	24	10	100	<b>61,61</b>
250046	szürke	M20	27	10	100	<b>66,03</b>
250048	szürke	M20	27	10	100	<b>66,03</b>
250050 *	szürke	M25	30	10	100	<b>97,66</b>
250052	szürke	M32	36	10	100	<b>162,62</b>
250054	szürke	M40	46	5	100	<b>303,59</b>
250056	szürke	M50	55	5	100	<b>328,13</b>
250058	szürke	M63	66	5	100	<b>351,25</b>
250080	fekete	M12	15	10	100	<b>45,64</b>
250082	fekete	M16	19	10	100	<b>52,74</b>
250084	fekete	M20	24	10	100	<b>61,61</b>
250086	fekete	M20	27	10	100	<b>66,03</b>
250088	fekete	M20	27	10	100	<b>66,03</b>
250090	fekete	M25	30	10	100	<b>97,66</b>
250092	fekete	M32	36	10	100	<b>162,62</b>
250094	fekete	M40	46	5	100	<b>303,59</b>
250096	fekete	M50	55	5	100	<b>328,13</b>
250098	fekete	M63	66	5	100	<b>351,25</b>
250060	szürke	PG7	15	10	100	<b>45,64</b>
250062 *	szürke	PG9	19	10	100	<b>58,45</b>
250064 *	szürke	PG11	22	10	100	<b>52,74</b>
250066 *	szürke	PG13,5	24	10	100	<b>66,03</b>
250068 *	szürke	PG16	27	10	100	<b>66,03</b>
250070	szürke	PG21	33	10	100	<b>97,62</b>
250072	szürke	PG29	42	10	100	<b>162,77</b>
250074	szürke	PG36	53	5	100	<b>301,03</b>
250076	szürke	PG42	60	5	100	<b>392,75</b>
250078	szürke	PG48	65	5	100	<b>422,45</b>
250100	fekete	PG7	15	10	100	<b>45,64</b>
250102	fekete	PG9	19	10	100	<b>58,45</b>
250104	fekete	PG11	22	10	100	<b>52,74</b>
250106	fekete	PG13,5	24	10	100	<b>73,16</b>
250108	fekete	PG16	27	10	100	<b>66,03</b>
250110	fekete	PG21	33	10	100	<b>97,62</b>
250112	fekete	PG29	42	10	100	<b>162,77</b>
250114	fekete	PG36	53	5	100	<b>301,03</b>
250116	fekete	PG42	60	5	100	<b>392,75</b>
250118	fekete	PG48	65	5	100	<b>422,45</b>

## SlimTop - tömszelencék IP68, metrikus vagy PG, O-gyűrűvel és ellenanyával, ipari, nem szerelt

metrikus vagy PG, O-gyűrűvel és ellenanyával, ipari, nem szerelt

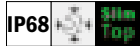

Cikksz.	sz	PG	ku	cse	áe	EUR
250140	szürke	M12	15	10	100	<b>45,93</b>
250142	szürke	M16	20	10	100	<b>52,95</b>
250044 *	szürke	M20	24	10	100	<b>61,61</b>
250144	szürke	M25	24	10	100	<b>102,23</b>
250146	szürke	M32	36	10	100	<b>171,10</b>
250148	szürke	M40	46	5	100	<b>348,15</b>
250150	szürke	M50	55	5	100	<b>376,26</b>
250152	szürke	M63	68	5	100	<b>397,01</b>
250120	fekete	M12	15	10	100	<b>45,93</b>
250122	fekete	M16	20	10	100	<b>52,95</b>
250084	fekete	M20	24	10	100	<b>61,61</b>
250124	fekete	M25	29	10	100	<b>102,23</b>
250126	fekete	M32	36	10	100	<b>171,10</b>
250128	fekete	M40	46	5	100	<b>348,15</b>
250130	fekete	M50	55	5	100	<b>376,26</b>
250132	fekete	M63	68	5	100	<b>397,01</b>

### Vakdugó

Vakdugó szürke és fekete

IP68

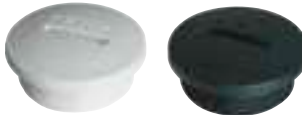

Cikksz.	PG	sz	cse	áe	EUR
250196	M12	szürke	100	100	<b>17,09</b>
250198	M16	szürke	100	100	<b>22,84</b>
250200	M20	szürke	100	100	<b>28,51</b>
250202	M25	szürke	100	100	<b>34,19</b>
250204	M32	szürke	50	100	<b>39,86</b>
250206	M40	szürke	50	100	<b>48,29</b>
250208	M50	szürke	10	100	<b>62,98</b>
250210	M63	szürke	10	100	<b>90,35</b>
250212	PG7	szürke	100	100	<b>17,09</b>
250214	PG9	szürke	100	100	<b>19,91</b>
250216	PG11	szürke	100	100	<b>22,84</b>
250218	PG13,5	szürke	100	100	<b>28,51</b>
250220	PG16	szürke	100	100	<b>34,19</b>
250222	PG21	szürke	100	100	<b>39,86</b>
250224	PG29	szürke	50	100	<b>49,02</b>
250226	PG36	szürke	50	100	<b>62,67</b>
250228	PG42	szürke	10	100	<b>90,35</b>
250230	PG48	szürke	10	100	<b>97,04</b>
250160	M12	fekete	100	100	<b>17,09</b>
250162	M16	fekete	100	100	<b>22,84</b>
250164	M20	fekete	100	100	<b>28,51</b>
250166	M25	fekete	100	100	<b>34,19</b>
250168	M32	fekete	50	100	<b>39,86</b>
250170	M40	fekete	50	100	<b>48,29</b>
250172	M50	fekete	10	100	<b>62,98</b>
250174	M63	fekete	10	100	<b>90,35</b>
250176	PG7	fekete	100	100	<b>17,09</b>
250178	PG9	fekete	100	100	<b>19,91</b>
250180	PG11	fekete	100	100	<b>22,84</b>
250182	PG13,5	fekete	100	100	<b>28,51</b>
250184	PG16	fekete	100	100	<b>34,19</b>
250186	PG21	fekete	100	100	<b>39,86</b>
250188	PG29	fekete	50	100	<b>49,02</b>
250190	PG36	fekete	50	100	<b>62,67</b>
250192	PG42	fekete	10	100	<b>90,35</b>
250194	PG48	fekete	10	100	<b>97,04</b>

## TÖMSZELENCÉK, IP68

### Tömszelence nikkelezett sárgaréz, kompletten szerelve IP68

metrikus vagy PG, O-gyűrűvel és ellenanyával, kompletten szerelt

IP68



Cikksz.	PG	ku	cse	áe	EUR
250600	M12	14	10	100	<b>152,27</b>
250602 *	M16	18	10	100	<b>206,34</b>
250604 *	M20	22	10	100	<b>272,35</b>
250606 *	M25	24	10	100	<b>413,71</b>
250608 *	M32	35	10	100	<b>717,75</b>
250610	M40	40	5	100	<b>1.087,78</b>
250611	M40	45	5	100	<b>1.127,80</b>
250612	M50	55	5	100	<b>1.686,48</b>
250614	M63	64	5	100	<b>3.262,77</b>
250630	PG7	14	10	100	<b>147,08</b>
250632 *	PG9	17	10	100	<b>189,15</b>
250634 *	PG11	20	10	100	<b>230,24</b>
250636 *	PG13,5	23	10	100	<b>262,45</b>
250638 *	PG16	25	10	100	<b>303,49</b>
250640 *	PG21	30	10	100	<b>377,87</b>
250642 *	PG29	40	10	100	<b>859,10</b>
250644	PG36	50	5	100	<b>1.625,13</b>
250646	PG42	57	5	100	<b>2.201,00</b>
250648	PG48	64	5	100	<b>3.144,31</b>

### EMC tömszelencék nikkelezett sárgaréz, kompletten szerelve IP68

metrikus vagy PG, O-gyűrűvel és ellenanyával, ipari, nem szerelt

IP68 EMC



Cikksz.	PG	ku	cse	áe	EUR
250650	M12	14	10	100	<b>184,48</b>
250652	M16	18	10	100	<b>236,48</b>
250654	M20	22	10	100	<b>308,71</b>
250656	M25	24	10	100	<b>462,55</b>
250658	M32	35	10	100	<b>803,46</b>
250660	M40	40	5	100	<b>1.235,89</b>
250661	M40	45	5	100	<b>1.351,28</b>
250662	M50	55	5	100	<b>2.471,26</b>
250664	M63	64	5	100	<b>4.119,33</b>
250666	PG7	14	10	100	<b>229,71</b>
250668	PG9	17	10	100	<b>229,71</b>
250670	PG11	20	10	100	<b>277,51</b>
250672	PG13,5	23	10	100	<b>308,71</b>
250674	PG16	25	10	100	<b>384,63</b>
250676	PG21	30	10	100	<b>566,51</b>
250678	PG29	40	10	100	<b>1.013,47</b>
250680	PG36	50	5	100	<b>1.912,56</b>
250682	PG42	57	5	100	<b>2.699,40</b>
250684	PG48	64	5	100	<b>3.791,84</b>

## ZSUGORCSÖVEK

### Készlet HUPshrink21TW vékonyfalú 2:1

160 -darabos., műanyag dobozban

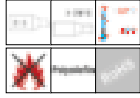

Cikksz.	Készlet	cse	áe	EUR
267200 *	2:1	160	1	<b>24,98</b>

### Készlet HUPshrink21TW vékonyfalú 2:1 színes

160 -darabos., műanyag dobozban

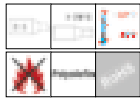

Cikksz.	Készlet	cse	áe	EUR
267202 *	2:1	160	1	<b>28,76</b>

### Készlet HUPshrink31DW-A kettős falú 3:1 belső ragasztó felülettel

25 -darabos., műanyag dobozban

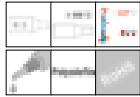

Cikksz.	Készlet	cse	áe	EUR
267204 *	3:1	25	1	<b>31,04</b>

### Készlet HUPshrink21TW vékonyfalú 2:1 színes

160 -darabos., műanyag dobozban

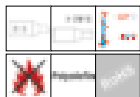

Cikksz.	Készlet	cse	áe	EUR
267206 *	2:1	160	1	<b>32,93</b>

### HUPshrink21TW vékonyfalú 2:1

50 -darabos, 0,1 m darabok

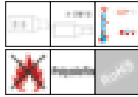

Cikksz.	> Ø	Ø >	cse	áe	EUR
267000	2:1	0,1 m	2,5	1	<b>1,58</b>
267002	2:1	0,1 m	3,5	1,5	<b>1,95</b>
267004	2:1	0,1 m	5	2,25	<b>2,34</b>
267006	2:1	0,1 m	6,5	3	<b>3,19</b>
267008	2:1	0,1 m	9,6	4,5	<b>1,95</b>
267010	2:1	0,1 m	12,7	6	<b>1,13</b>
267012	2:1	0,1 m	19	9	<b>2,57</b>
267014	2:1	0,1 m	26	12,5	<b>3,72</b>

### HUPshrink21TW vékonyfalú 2:1 Blister csomagolásban

1 méter hosszban csomagolva

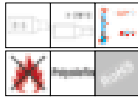

Cikksz.	> Ø	Ø >	cse	áe	EUR
262085	2:1	1 m	4,8	2,4	<b>1,95</b>
262086	2:1	1 m	6,4	3,2	<b>2,11</b>
262087	2:1	1 m	9,5	4,8	<b>2,88</b>
262088	2:1	1 m	12,7	6,4	<b>3,39</b>
262089	2:1	1 m	19	9,5	<b>4,82</b>
262090	2:1	1 m	25,4	12,7	<b>7,51</b>

### HUPshrink21TW vékonyfalú 2:1 papír dobozban

5/10 m tekercsben

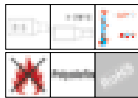

Cikksz.	> Ø	Ø >	cse	áe	EUR
267016	2:1	10 m	2,5	1	<b>7,49</b>
267018	2:1	10 m	3,5	1,5	<b>8,56</b>
267020	2:1	10 m	5	2,25	<b>9,48</b>
267022	2:1	5 m	6,5	3	<b>8,33</b>
267024	2:1	5 m	9,6	4,5	<b>9,32</b>
267026	2:1	5 m	12,7	6	<b>10,52</b>
267028	2:1	5 m	19	9	<b>15,12</b>
267030	2:1	5 m	26	12,5	<b>21,28</b>
267032	2:1	10 m	2,5	1	<b>7,49</b>
267034	2:1	10 m	3,5	1,5	<b>8,56</b>
267036	2:1	10 m	5	2,25	<b>9,48</b>
267038	2:1	5 m	6,5	3	<b>8,33</b>
267040	2:1	5 m	9,6	4,5	<b>9,32</b>
267042	2:1	5 m	12,7	6	<b>10,52</b>
267044	2:1	5 m	19	9	<b>15,12</b>
267046	2:1	5 m	26	12,5	<b>21,28</b>
267132	2:1	10 m	2,5	1	<b>7,49</b>
267134	2:1	10 m	3,5	1,5	<b>8,56</b>
267136	2:1	10 m	5	2,25	<b>9,48</b>
267138	2:1	5 m	6,5	3	<b>8,33</b>
267140	2:1	5 m	9,6	4,5	<b>9,32</b>
267142	2:1	5 m	12,7	6	<b>10,52</b>
267144	2:1	5 m	19	9	<b>15,12</b>
267146	2:1	5 m	26	12,5	<b>21,28</b>

### 31TW vékonyfalú 2:1, 3:1

25 m tekercsben

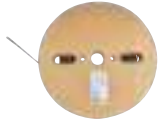
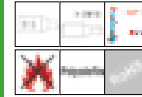

Cikksz.	> Ø	Ø >	cse	áe	EUR
267250/200	2:1	200 m	1,2	0,6	<b>97,70</b>
267252/200	2:1	200 m	1,6	0,8	<b>61,45</b>
267254/200	2:1	200 m	2,5	1	<b>87,36</b>
267048	2:1	25 m	2,5	1	<b>10,00</b>
267256/200	2:1	200 m	3,5	1,5	<b>92,52</b>
267050	2:1	25 m	3,5	1,5	<b>12,26</b>
267258/100	2:1	100 m	5	2,25	<b>59,19</b>
267052	2:1	25 m	5	2,25	<b>14,53</b>
267260/50	2:1	50 m	6,5	3	<b>71,81</b>
267054	2:1	25 m	6,5	3	<b>17,24</b>
267262/50	2:1	50 m	9,6	4,5	<b>89,92</b>
267282/50	2:1	50 m	9,6	4,5	<b>98,92</b>
267056	2:1	25 m	9,6	4,5	<b>21,12</b>
267058	2:1	25 m	12,7	6	<b>26,12</b>
267264/100	2:1	100 m	12,7	6	<b>115,46</b>
267284/100	2:1	100 m	12,7	6	<b>127,04</b>
267060	2:1	25 m	19	9	<b>56,47</b>
267266/50	2:1	50 m	19	9	<b>284,97</b>
267062	2:1	25 m	26	12,5	<b>85,08</b>
267268/50	2:1	50 m	26	12,5	<b>241,79</b>
267410/25	2:1	25 m	38,1	19	<b>511,29</b>
267411/25	2:1	25 m	50,8	25,4	<b>299,94</b>
267412/25	2:1	25 m	76	38	<b>583,96</b>
267413/25	2:1	25 m	102	51	<b>831,27</b>
267480/100	3:1	100 m	12,7	4	<b>359,31</b>

### HUPshrink31DW kettős falú 3:1

1,2 m műanyag tasakba csomagolva

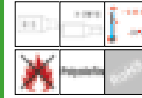

Cikksz.	> Ø	Ø >	cse	áe	EUR
267430	3:1	1,2 m	3	1	<b>2,29</b>
267432	3:1	1,2 m	6	2	<b>3,60</b>
267434	3:1	1,2 m	9	3	<b>4,60</b>
267436	3:1	1,2 m	12	4	<b>6,15</b>
267438	3:1	1,2 m	18	6	<b>11,64</b>
267440	3:1	1,2 m	25	8	<b>18,95</b>
267442	3:1	1,2 m	3	1	<b>2,20</b>
267444	3:1	1,2 m	6	2	<b>3,40</b>
267446	3:1	1,2 m	9	3	<b>4,36</b>
267448	3:1	1,2 m	12	4	<b>4,85</b>
267450	3:1	1,2 m	18	6	<b>9,66</b>
267452	3:1	1,2 m	25	8	<b>11,88</b>

### HUPshrink21TW vékonyfalú 2:1

1,2m műanyag tasakba csomagolva

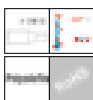

Cikksz.	---	> Ø	Ø >	cse	áe	EUR	
267250	2:1	1,2 m	1,2	0,6	1	1	0,76
267252	2:1	1,2 m	1,6	0,8	1	1	0,49
267254	2:1	1,2 m	2,5	1	1	1	0,60
267256	2:1	1,2 m	3,5	1,5	1	1	0,74
267258	2:1	1,2 m	5	2,25	1	1	0,95
267260	2:1	1,2 m	6,5	3	1	1	1,21
267262	2:1	1,2 m	9,6	4,5	1	1	1,43
267264	2:1	1,2 m	12,7	6	1	1	1,82
267266	2:1	1,2 m	19	9	1	1	3,93
267268	2:1	1,2 m	26	12,5	1	1	6,27
267272	2:1	1,2 m	1,6	0,8	1	1	0,53
267274	2:1	1,2 m	2,5	1	1	1	0,67
267276	2:1	1,2 m	3,5	1,5	1	1	0,81
267278	2:1	1,2 m	5	2,25	1	1	1,02
267280	2:1	1,2 m	6,5	3	1	1	1,34
267282	2:1	1,2 m	9,6	4,5	1	1	1,58
267284	2:1	1,2 m	12,7	6	1	1	1,96
267286	2:1	1,2 m	19	9	1	1	4,32
267288	2:1	1,2 m	26	12,5	1	1	6,93
267292	2:1	1,2 m	1,6	0,8	1	1	0,53
267294	2:1	1,2 m	2,5	1	1	1	0,67
267296	2:1	1,2 m	3,5	1,5	1	1	0,81
267298	2:1	1,2 m	5	2,25	1	1	1,02
267300	2:1	1,2 m	6,5	3	1	1	1,34
267302	2:1	1,2 m	9,6	4,5	1	1	1,58
267304	2:1	1,2 m	12,7	6	1	1	1,96
267306	2:1	1,2 m	19	9	1	1	4,32
267308	2:1	1,2 m	26	12,5	1	1	6,93
267312	2:1	1,2 m	1,6	0,8	1	1	0,53
267314	2:1	1,2 m	2,5	1	1	1	0,67
267316	2:1	1,2 m	3,5	1,5	1	1	0,81
267318	2:1	1,2 m	5	2,25	1	1	1,02
267320	2:1	1,2 m	6,5	3	1	1	1,34
267322	2:1	1,2 m	9,6	4,5	1	1	1,58
267324	2:1	1,2 m	12,7	6	1	1	1,96
267326	2:1	1,2 m	19	9	1	1	4,32
267328	2:1	1,2 m	26	12,5	1	1	6,93
267332	2:1	1,2 m	1,6	0,8	1	1	0,53
267334	2:1	1,2 m	2,5	1	1	1	0,67
267336	2:1	1,2 m	3,5	1,5	1	1	0,81
267338	2:1	1,2 m	5	2,25	1	1	1,02
267340	2:1	1,2 m	6,5	3	1	1	1,34
267342	2:1	1,2 m	9,6	4,5	1	1	1,58
267344	2:1	1,2 m	12,7	6	1	1	1,96
267346	2:1	1,2 m	19	9	1	1	4,32
267348	2:1	1,2 m	26	12,5	1	1	6,93
267352	2:1	1,2 m	1,6	0,8	1	1	0,53
267354	2:1	1,2 m	2,5	1	1	1	0,67
267356	2:1	1,2 m	3,5	1,5	1	1	0,81
267358	2:1	1,2 m	5	2,25	1	1	1,02
267360	2:1	1,2 m	6,5	3	1	1	1,34
267362	2:1	1,2 m	9,6	4,5	1	1	1,58
267364	2:1	1,2 m	12,7	6	1	1	1,96
267366	2:1	1,2 m	19	9	1	1	4,32
267368	2:1	1,2 m	26	12,5	1	1	6,93
267372	2:1	1,2 m	1,6	0,8	1	1	0,49
267374	2:1	1,2 m	2,5	1	1	1	0,60
267376	2:1	1,2 m	3,5	1,5	1	1	0,74
267378	2:1	1,2 m	5	2,25	1	1	0,95
267380	2:1	1,2 m	6,5	3	1	1	1,21
267382	2:1	1,2 m	9,6	4,5	1	1	1,43
267384	2:1	1,2 m	12,7	6	1	1	1,82
267386	2:1	1,2 m	19	9	1	1	3,93
267388	2:1	1,2 m	26	12,5	1	1	6,27
267392	2:1	1,2 m	1,6	0,8	1	1	1,06
267394	2:1	1,2 m	2,5	1	1	1	1,41
267396	2:1	1,2 m	3,5	1,5	1	1	1,13
267398	2:1	1,2 m	5	2,25	1	1	1,38
267400	2:1	1,2 m	6,5	3	1	1	1,56
267402	2:1	1,2 m	9,6	4,5	1	1	1,87
267404	2:1	1,2 m	12,7	6	1	1	2,64
267406	2:1	1,2 m	19	9	1	1	4,73
267408	2:1	1,2 m	26	12,5	1	1	7,25

### ZSUGORCSŐVEK BELSŐ RAGASZTÓ FELÜLETTEL

#### HUPshrink31MW-A | 41MW-A közepes falvastagságú 3:1, 4:1 belső ragasztó felülettel

1,2 m műanyag tasakba csomagolva, belső ragasztó felülettel

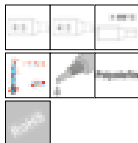

Cikksz.	---	> Ø	Ø >	cse	áe	EUR	
267102	4:1	1,2 m	8	2	1	1	9,21
267104	4:1	1,2 m	12	3	1	1	12,59
267106	4:1	1,2 m	22	6	1	1	17,06
267108	4:1	1,2 m	33	8	1	1	19,11
267110	3:1	1,2 m	40	12	1	1	24,58
267112	3:1	1,2 m	55	16	1	1	26,14
267114	3:1	1,2 m	65	19	1	1	31,86
267116	3:1	1,2 m	75	22	1	1	42,01
267118	4:1	1,2 m	95	25	1	1	56,28
267120	3:1	1,2 m	115	34	1	1	69,77

#### HUPshrink31DW-A | 41DW-A kettős falú 3:1, 4:1 belső ragasztó felülettel

1,2 m műanyag tasakba csomagolva, belső ragasztó felülettel

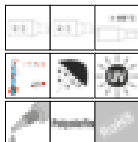

Cikksz.	---	> Ø	Ø >	cse	áe	EUR	
267064	3:1	1,2 m	3,2	1	1	1	2,79
267066	3:1	1,2 m	4,8	1,6	1	1	3,19
267068	3:1	1,2 m	6,4	2	1	1	3,87
267070	3:1	1,2 m	9,5	3	1	1	4,85
267074	3:1	1,2 m	12,7	4	1	1	7,58
267078	3:1	1,2 m	19,1	6	1	1	11,11
267080	3:1	1,2 m	24,5	8	1	1	15,51
267084	3:1	1,2 m	38,1	13	1	1	23,92
267088	4:1	1,2 m	52	13	1	1	75,47

#### HUPshrink31DW-A kettős falú 3:1 belső ragasztó felülettel papír dobozban

5/10 m tekercsben, adagoló dobozban, belső ragasztó felülettel

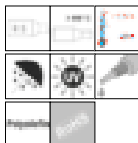

Cikksz.	---	> Ø	Ø >	cse	áe	EUR	
267090	3:1	10 m	3	1	1	1	16,20
267092	3:1	5 m	6	2	1	1	13,64
267094	3:1	5 m	9	3	1	1	17,42

#### HUPshrink31DW-A kettős falú 3:1 belső ragasztó felülettel

5 m tekercsben, belső ragasztó felülettel

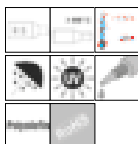

Cikksz.	---	> Ø	Ø >	cse	áe	EUR	
267096	3:1	5 m	12	4	1	1	28,38
267098	3:1	5 m	19	6	1	1	42,78
267100	3:1	5 m	24	8	1	1	61,10

### HUPshrink41DW-A kettős falú 4:1 belső ragasztó felülettel

1,2 m műanyag tasakba csomagolva, belső ragasztó felülettel

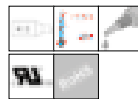

Cikksz.	---	> Ø	Ø >	cse	áe	EUR	
267460	4:1	1,2 m	4	1	1	1	6,86
267462	4:1	1,2 m	8	2	1	1	11,21
267464	4:1	1,2 m	12	3	1	1	16,59
267466	4:1	1,2 m	16	4	1	1	20,65
267468	4:1	1,2 m	24	6	1	1	43,53
267470	4:1	1,2 m	32	8	1	1	59,06
267472	4:1	1,2 m	52	13	1	1	109,77

#### Zárókupak zsugorcsőhöz

- belső rész spirálisan felvitt hőre olvadó ragasztóanyaggal
- hálósan erősített poliolefin
- átütési szilárdság: 15 KV/mm

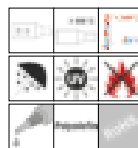

Cikksz.	Ø	KaL	erő	cse	áe	EUR
267500	4-10	15	2,6	100	100	203,49
267502	6-16	25	4,8	50	100	371,85
267506	18-32	40	3,3	25	100	551,36
267508	28-48	50	3,5	10	100	732,44
267510	45-68	55	4	10	100	869,24
267512	55-90	70	4	25	100	1.414,04
267514	65-110	70	4	20	100	1.669,45

#### Gázforrasztó szett SolderingKit

12 részes, butángázos gyújtórendszerhez. Piezo gyújtással. Felmelegedési idő +/- 25 sec. (hegyek). Fokozatmentes teljesítményszabályozás, hőmérséklet nyílt lángnál 1200 °C, forrasztásnál akár 550 °C, hővel történő zsugorítás esetén akár 680 °C, égési időtartam kb. 60 perc. Fekete műanyag kofferben.



Cikksz.	Készlet	kg	cse	EUR
262098	12	0,670	1	140,91

## ELEKTROMOS SZIGETELŐSZALAG

### Elektromos szigetelőszalag professzionális célokra HUPtape-15

- VDE bevizsgált
- DIN EN 60454-3-1
- víz-, időjárás- és UV -álló



Cikksz.	sz	erő	cse	áe	EUR	
263800 *	15	10 m	0,15	10	1	<b>0,81</b>
263802 *	15	10 m	0,15	10	1	<b>0,83</b>
263804	15	10 m	0,15	10	1	<b>0,83</b>
263806	15	10 m	0,15	10	1	<b>0,83</b>
263808 *	15	10 m	0,15	10	1	<b>0,83</b>
263810 *	15	10 m	0,15	10	1	<b>0,83</b>
263812	15	10 m	0,15	10	1	<b>0,83</b>
263814	15	10 m	0,15	10	1	<b>0,83</b>
263816	15	10 m	0,15	10	1	<b>0,83</b>
263818 *	15	10 m	0,15	10	1	<b>0,83</b>

Cikksz.	sz	erő	cse	áe	EUR	
263822	15	20 m	0,15	10	1	<b>1,47</b>
263824	15	20 m	0,15	10	1	<b>1,54</b>
263826	15	20 m	0,15	10	1	<b>1,54</b>
263828	15	20 m	0,15	10	1	<b>1,54</b>
263830	15	20 m	0,15	10	1	<b>1,54</b>
263832	15	20 m	0,15	10	1	<b>1,54</b>
263834	15	20 m	0,15	10	1	<b>1,54</b>
263836	15	20 m	0,15	10	1	<b>1,54</b>
263838	15	20 m	0,15	10	1	<b>1,54</b>
263840	15	20 m	0,15	10	1	<b>1,54</b>

Cikksz.	sz	erő	cse	áe	EUR	
263842 *	19	20 m	0,15	8	1	<b>1,85</b>
263844 *	19	20 m	0,15	8	1	<b>1,92</b>
263846	19	20 m	0,15	8	1	<b>1,92</b>
263848	19	20 m	0,15	8	1	<b>1,92</b>
263850 *	19	20 m	0,15	8	1	<b>1,92</b>
263852 *	19	20 m	0,15	8	1	<b>1,92</b>
263854	19	20 m	0,15	8	1	<b>1,92</b>
263856	19	20 m	0,15	8	1	<b>1,92</b>
263858	19	20 m	0,15	8	1	<b>1,92</b>
263860 *	19	20 m	0,15	8	1	<b>1,92</b>

Cikksz.	sz	erő	cse	áe	EUR	
263902	19	25 m	0,15	10	1	<b>2,32</b>
263904	19	25 m	0,15	10	1	<b>2,41</b>
263906	19	25 m	0,15	10	1	<b>2,41</b>
263908	19	25 m	0,15	10	1	<b>2,41</b>
263910	19	25 m	0,15	10	1	<b>2,41</b>
263912	19	25 m	0,15	10	1	<b>2,41</b>
263914	19	25 m	0,15	10	1	<b>2,41</b>
263916	19	25 m	0,15	10	1	<b>2,41</b>
263918	19	25 m	0,15	10	1	<b>2,41</b>
263920	19	25 m	0,15	10	1	<b>2,41</b>

Cikksz.	sz	erő	cse	áe	EUR	
263882	19	33 m	0,15	8	1	<b>2,31</b>
263884	19	33 m	0,15	8	1	<b>2,44</b>
263886	19	33 m	0,15	8	1	<b>2,44</b>
263888	19	33 m	0,15	8	1	<b>2,44</b>
263890	19	33 m	0,15	8	1	<b>2,44</b>
263892	19	33 m	0,15	8	1	<b>2,44</b>
263894	19	33 m	0,15	8	1	<b>2,44</b>
263896	19	33 m	0,15	8	1	<b>2,44</b>
263898	19	33 m	0,15	8	1	<b>2,44</b>
263900	19	33 m	0,15	8	1	<b>2,44</b>

Cikksz.	sz	erő	cse	áe	EUR	
263862	25	20 m	0,15	6	1	<b>2,44</b>
263864	25	20 m	0,15	6	1	<b>2,55</b>
263866	25	20 m	0,15	6	1	<b>2,55</b>
263868	25	20 m	0,15	6	1	<b>2,55</b>
263870	25	20 m	0,15	6	1	<b>2,55</b>
263872	25	20 m	0,15	6	1	<b>2,55</b>
263874	25	20 m	0,15	6	1	<b>2,55</b>
263876	25	20 m	0,15	6	1	<b>2,55</b>
263878	25	20 m	0,15	6	1	<b>2,55</b>
263880	25	20 m	0,15	6	1	<b>2,55</b>

### Rainbow-Pack

- VDE bevizsgált
- DIN EN 60454-3-1
- víz-, időjárás- és UV -álló
- 10-rész.



Cikksz.	sz	erő	cse	áe	EUR	
263820	15	10 m	0,15	1	1	<b>8,29</b>
263861	19	20 m	0,15	1	1	<b>18,87</b>

### Szigetelőszalag hidegálló HUPtape-22plus

- Kiváló hajlékonyság
- Nagyon alacsony hőmérsékleten is használható
- Extrém öregedésálló (UV- álló)
- korrózióknak, savaknak és lúgoknak ellenáll
- Felhasználható : -18°C -tól + 60°C -ig
- Egyesével műanyag dobozba csomagolva



Cikksz.	sz	erő	cse	áe	EUR
263930	19	0,215	1	1	<b>8,40</b>

### Önulkánizáló szigetelőszalag HUPtape76seal

- Homogénül hegedő felületet kínál
- Kiváló nedvességzáró tulajdonság
- Öregedésálló tulajdonság (UV álló)
- Szigetelés középvezetőségű kábeleken 69 kV-ig
- Korrózióknak, savaknak és lúgoknak ellenáll
- Egyesével műanyag dobozba csomagolva

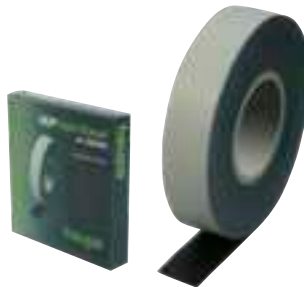

Cikksz.	sz	erő	cse	áe	EUR
263940	19	0,76	1	1	<b>16,19</b>

### Szövetszalag

- 50 m



Cikksz.	sz	sz	kg	cse	EUR	
393016	50	50 m	szürke	0,269	1	<b>21,89</b>

**FESZÜLTSG  
ALATT  
VÉGGZETT  
MUNKÁK**

**DE BIZTONSÁGOSAN!**



## VDE CSAVARHÚZÓ HUPslim 1000 V

### Csavarhúzó HUPslim lapos-pozidriv profilú



Cikksz.	mé	ph	mm	kg	cse	EUR
102870	1	80	205	0,060	1	<b>11,35</b>
102872	2	100	270	0,094	1	<b>14,21</b>

### Csavarhúzó készlet HUPslim PZ/FL1 + 2 HUPslim laposprofilú (installációs) csavarhúzókkal

Tartalma:

- 102870
- 102872



Cikksz.	fo	mé	kg	cse	EUR
102879	PZ/FL	1 + 2	0,200	1	<b>19,80</b>

### Villanszerelő csavarhúzó HUPslim 1000 V



Cikksz.	vs	kst	ph	mm	kg	cse	EUR
102914	3,5	0,6	100	185	0,035	1	<b>6,11</b>
102916	4	0,8	100	195	0,052	1	<b>6,58</b>
102918	5,5	1	125	230	0,070	1	<b>8,80</b>
102920	6,5	1,2	150	255	0,108	1	<b>11,10</b>

### Villanszerelő csavarhúzó HUPslim 1000 V



Cikksz.	vs	kst	ph	mm	kg	cse	EUR
102917	4	1	100	195	0,052	1	<b>5,77</b>

### Keresztféjű csavarhúzó HUPslim 1000 V Phillips



Cikksz.	mé	ph	mm	kg	cse	EUR
102942	1	80	175	0,061	1	<b>7,76</b>
102944	2	100	205	0,100	1	<b>10,99</b>

### Keresztféjű csavarhúzó HUPslim 1000 V Pozidriv



Cikksz.	mé	ph	mm	kg	cse	EUR
102952	1	80	175	0,061	1	<b>9,19</b>
102954	2	100	205	0,095	1	<b>12,09</b>

### Csavarhúzókészlet HUPslim 1000 V

Tartalma:

- 102914
- 102916
- 102918
- 102920
- 102942
- 102944



Cikksz.	fo	Készlet	kg	cse	EUR
102999	PH	6	0,414	1	<b>43,03</b>

### Csavarhúzókészlet HUPslim 1000 V

Tartalma:

- 102914
- 102916
- 102918
- 102920
- 102952
- 102954



Cikksz.	fo	Készlet	kg	cse	EUR
102999/PZ	PZ	6	0,416	1	<b>43,58</b>

### Csavarhúzókészlet HUPslimPlus 1000 V

Tartalma:

- 102870 • 102920
- 102872 • 102942
- 102914 • 102944
- 102916 • 102952
- 102917 • 102954
- 102918 • 100647



Cikksz.	fo	Készlet	kg	cse	EUR
102980	Mix	12	0,850	1	<b>104,32</b>

## VDE CSAVARHÚZÓK 1000 V

### Az új univerzális/lapos-pozidriv profilú/ installációs



Cikksz.	mé	ph	mm	kg	cse	EUR
101870 *	1	80	205	0,060	1	<b>9,85</b>
101872 *	2	100	270	0,094	1	<b>12,31</b>

### Csavarhúzókészlet PZ - laposprofilú (installációs) csavarhúzókkal

Tartalma:

- 101870
- 101872



Cikksz.	fo	mé	kg	cse	EUR
101879	PZ/FL	1 + 2	0,200	1	<b>16,20</b>

### Villanszerelő csavarhúzó 1000 V



Cikksz.	vs	kst	ph	mm	kg	cse	EUR
101910 *	2,5	0,4	75	155	0,027	1	<b>4,94</b>
101912 *	3	0,5	100	185	0,029	1	<b>5,01</b>
101914 *	3,5	0,6	100	185	0,035	1	<b>5,29</b>
101916 *	4	0,8	100	195	0,052	1	<b>5,59</b>
101918 *	5,5	1	125	230	0,070	1	<b>7,52</b>
101920	6,5	1,2	150	255	0,108	1	<b>9,96</b>
101922	8	1,2	175	295	0,177	1	<b>13,31</b>
101924	10	1,6	200	320	0,245	1	<b>16,52</b>

### Villanszerelő csavarhúzó



Cikksz.	vs	kst	ph	mm	kg	cse	EUR
101917	4	1	100	195	0,052	1	<b>5,59</b>

### Keresztféjű csavarhúzó 1000 V Phillips



Cikksz.	mé	ph	mm	kg	cse	EUR
101940	0	60	145	0,034	1	<b>6,26</b>
101942 *	1	80	175	0,061	1	<b>7,00</b>
101944 *	2	100	205	0,100	1	<b>10,18</b>
101946	3	150	270	0,165	1	<b>14,09</b>

### Keresztfejű csavarhúzó 1000 V Pozidriv



Cikksz.	mé	ph	mm	kg	cse	EUR
101950	0	60	135	0,033	1	<b>7,25</b>
101952 *	1	80	175	0,061	1	<b>8,29</b>
101954 *	2	100	205	0,095	1	<b>11,19</b>
101956	3	150	270	0,166	1	<b>16,21</b>

### Tx csavarhúzó



Cikksz.	mé	ph	mm	kg	cse	EUR
101850	8	100	185	0,053	1	<b>10,54</b>
101852	9	100	185	0,051	1	<b>10,54</b>
101854	10	100	195	0,053	1	<b>10,78</b>
101856 *	15	100	195	0,053	1	<b>11,04</b>
101858 *	20	100	195	0,052	1	<b>11,68</b>
101860	25	125	220	0,070	1	<b>12,23</b>
101862	27	125	230	0,072	1	<b>13,67</b>
101864	30	150	255	0,109	1	<b>14,95</b>
101866	40	175	295	0,178	1	<b>18,33</b>

### Négyzetletű csavarhúzó Square



Cikksz.	mé	ph	mm	kg	cse	EUR
102550	0	60	145	0,034	1	<b>5,22</b>
102552	1	80	175	0,061	1	<b>6,13</b>
102554	2	100	205	0,095	1	<b>7,49</b>
102556	3	150	270	0,166	1	<b>11,49</b>

### Csavarhúzókészlet 1000 V, Phillips

Tartalma:

- 101910
- 101916
- 101918
- 101920
- 101942
- 101944



Cikksz.	fo	Készlet	kg	cse	EUR
101999 *	PH	6	0,414	1	<b>41,66</b>

### Csavarhúzókészlet 1000 V, Pozidriv

Tartalma:

- 101910
- 101916
- 101918
- 101920
- 101952
- 101954



Cikksz.	fo	Készlet	kg	cse	EUR
101999/PZ	PZ	6	0,416	1	<b>43,25</b>

### Csavarhúzókészlet Plus 1000 V

Tartalma:

- 101870 • 101952
- 101872 • 101954
- 101910 • 101854
- 101912 • 101856
- 101916 • 101858
- 101918 • 101860
- 101942 • 100647
- 101944



Cikksz.	fo	Készlet	kg	cse	EUR
101980	Mix	15	0,414	1	<b>104,32</b>

### VDE DUGÓKULCSOK 1000 V

#### Dugókulcsok DIN 7445



Cikksz.	mm	ph	mm	kg	cse	EUR
102520	4	125	220	0,105	1	<b>18,64</b>
102522	5	125	220	0,109	1	<b>18,64</b>
102524	5,5	125	220	0,116	1	<b>19,10</b>
102526	6	125	220	0,111	1	<b>19,10</b>
102528	7	125	230	0,116	1	<b>19,10</b>
102530	8	125	230	0,119	1	<b>20,18</b>
102532	9	125	230	0,122	1	<b>21,76</b>
102534	10	125	230	0,125	1	<b>21,96</b>
102536	11	125	245	0,167	1	<b>26,55</b>
102538	12	125	245	0,165	1	<b>28,20</b>
102540	13	125	245	0,175	1	<b>29,90</b>

#### Dugókulcs készlet DIN 7445

Tartalma:

- 102522
- 102524
- 102528
- 102530
- 102534
- 102536
- 102540



Cikksz.	Készlet	kg	cse	EUR
102512	7	1,065	1	<b>157,93</b>

## HAUPA CSERÉLHETŐ PENGERENDSZER Vario 1000 V

### HAUPA cserélhető pengereendszer Vario 1000 V

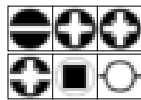

Cikksz.	fo	Készlet	kg	cse	EUR
102000-1	PH	10	0,340	1	<b>46,92</b>
102000/PZ-1	PZ	10	0,334	1	<b>46,92</b>

### Nylontáska Vario – szerszám nélkül



Cikksz.	sz	ma	mé	kg	cse	EUR
102042-1	215	290	30	0,088	1	<b>13,31</b>

### Cserélhető markolat Vario



Cikksz.	fo	kg	cse	EUR	
102040	HEX	120	0,058	1	<b>8,34</b>

### Forgatható kupak Vario



Cikksz.	kg	cse	EUR	
102044	10	0,002	1	<b>1,13</b>

### Cserélhető penge Vario – PZ/FL



Cikksz.	mé	ph	kg	cse	EUR	
102010	1	85	165	0,035	1	<b>5,07</b>
102012	2	85	165	0,045	1	<b>5,07</b>

### Cserélhető penge Vario – egyenes hornyú



Cikksz.	vs	kst	ph	kg	cse	EUR	
102014	2,5	0,4	85	165	0,013	1	<b>3,40</b>
102016	3	0,5	85	165	0,015	1	<b>3,40</b>
102017	3,5	0,6	85	165	0,080	1	<b>4,07</b>
102018	4	0,8	85	165	0,022	1	<b>3,40</b>
102020	5,5	1	85	165	0,034	1	<b>3,40</b>
102022	6,5	1,2	85	165	0,045	1	<b>3,40</b>

### Cserélhető penge Vario – Phillips



Cikksz.	mé	ph	kg	cse	EUR	
102001	0	85	165	0,023	1	<b>4,19</b>
102002	1	85	165	0,035	1	<b>4,19</b>
102004	2	85	165	0,044	1	<b>4,19</b>

### Cserélhető penge Vario – Pozidriv



Cikksz.	mé	ph	kg	cse	EUR	
102005	0	85	165	0,023	1	<b>4,19</b>
102006	1	85	165	0,035	1	<b>4,19</b>
102008	2	85	165	0,045	1	<b>4,19</b>

### Cserélhető penge Vario – Tx



Cikksz.	mé	ph	kg	cse	EUR	
102060	8	85	165	0,016	1	<b>4,19</b>
102062	9	85	165	0,016	1	<b>4,19</b>
102064	10	85	165	0,016	1	<b>4,19</b>
102066	15	85	165	0,021	1	<b>4,19</b>
102068	20	85	165	0,021	1	<b>4,19</b>
102070	25	85	165	0,034	1	<b>4,19</b>
102072	30	85	165	0,041	1	<b>4,19</b>

### Kapcsolószekrény kulcs Vario – négyszög



Cikksz.	kg	cse	EUR		
102030	6	47	0,010	1	<b>1,79</b>
102032	8	47	0,009	1	<b>1,79</b>

### Kapcsolószekrény kulcs Vario – háromszög



Cikksz.	kg	cse	EUR		
102034	9	47	0,009	1	<b>1,79</b>

### Kapcsolószekrény kulcs Vario – kettős szakállú



Cikksz.	kg	cse	EUR		
102036	5,3	47	0,009	1	<b>1,79</b>

## HAUPA cserélhető pengereendszer VarioPro 1000 V

Nyomatékbeállítású markolatnak kialakított hely

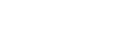
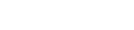
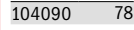
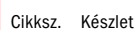
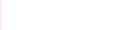
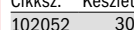
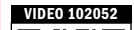
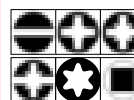

Cikksz.	Készlet	sz	ma	mé	kg	cse	EUR
102052	30	410	310	85	3,100	1	<b>364,19</b>

### Szerszámkoffer ElectroCombo



Cikksz.	Készlet	sz	ma	mé	kg	cse	EUR
104090	78	490	375	100	6,240	1	<b>631,16</b>

## HAUPA CSERÉLHETŐ PENGERENDSZER VarioTQ 1000 V

Nyomatéksavarhúzó cserélhető toldalékszárakkal VarioTQ 1000 V

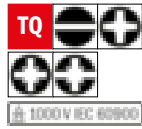

Cikksz.	fo	Nm	kg	cse	EUR
102700-1	PH	1 - 6	0,800	1	<b>220,08</b>
102701-1	PH	0,5 - 3,5	0,800	1	<b>220,08</b>
102700/PZ-1	PZ	1 - 6	0,800	1	<b>220,08</b>
102701/PZ-1	PZ	0,5 - 3,5	0,800	1	<b>220,08</b>

Nyomatéksavarhúzó cserélhető toldalékszárakkal VarioTQ 1000 V

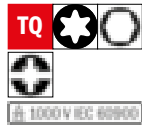

Cikksz.	fo	Nm	kg	cse	EUR
102702-1	TX	1 - 6	0,760	1	<b>212,42</b>
102703-1	TX	0,5 - 3,5	0,760	1	<b>218,29</b>
102706-1	TX+HEX	1 - 6	0,800	1	<b>218,29</b>
102707-1	TX+HEX	0,5 - 3,5	0,800	1	<b>218,29</b>

Nyomatéksavarhúzó cserélhető toldalékszárakkal VarioTQ 1000 V



Cikksz.	fo	Nm	kg	cse	EUR
102704-1	HEX	1 - 6	0,340	1	<b>210,60</b>
102705-1	HEX	0,5 - 3,5	0,340	1	<b>218,29</b>

Nylontáska VarioTQ 1000 V - szerszám nélkül



Cikksz.	sz	ma	mé	kg	cse	EUR
102785-1	215	290	30	0,115	1	<b>21,55</b>

2-komponensű cserélhető markolat VarioTQ 1000 V

TQ

1000V NEC 60900



Cikksz.	fo	Nm	kg	cse	EUR
102790	122	1 - 6	0,180	1	<b>104,84</b>
102792	122	0,5 - 3,5	0,180	1	<b>104,84</b>

Négyszögprofil kulcs



Cikksz.	fo	ph	vs	kg	cse	EUR
102784	SQ	40	8	0,050	1	<b>4,26</b>

Cserélhető markolat Vario

1000V NEC 60900



Cikksz.	fo	kg	cse	EUR	
102040	HEX	120	0,058	1	<b>8,34</b>

Cserélhető penge VarioTQ 1000 V - PZ/FL

1000V NEC 60900



Cikksz.	fo	mé	kg	cse	EUR	
102780	PZ/FL	1	195	0,050	1	<b>7,79</b>
102782	PZ/FL	2	195	0,050	1	<b>7,79</b>

Cserélhető penge VarioTQ 1000 V - egyenes hornyú

1000V NEC 60900



Cikksz.	fo	vs	kst	kg	cse	EUR	
102710	SL	2,5	0,4	195	0,050	1	<b>7,67</b>
102712	SL	3	0,5	195	0,050	1	<b>7,67</b>
102714	SL	4	0,8	195	0,050	1	<b>7,79</b>
102716	SL	5,5	1	195	0,050	1	<b>7,79</b>
102718	SL	6,5	1,2	195	0,050	1	<b>7,79</b>

Cserélhető penge VarioTQ 1000 V - Phillips

1000V NEC 60900



Cikksz.	fo	mé	kg	cse	EUR	
102720	PH	0	195	0,050	1	<b>6,48</b>
102722	PH	1	195	0,050	1	<b>6,48</b>
102724	PH	2	195	0,050	1	<b>6,48</b>
102726	PH	3	195	0,050	1	<b>6,48</b>

Cserélhető penge VarioTQ 1000 V - Pozidriv

1000V NEC 60900



Cikksz.	fo	mé	kg	cse	EUR	
102730	PZ	0	195	0,050	1	<b>6,48</b>
102732	PZ	1	195	0,050	1	<b>6,48</b>
102734	PZ	2	195	0,050	1	<b>6,48</b>
102736	PZ	3	195	0,050	1	<b>6,48</b>

Cserélhető penge VarioTQ 1000 V - Tx

1000V NEC 60900



Cikksz.	fo	mé	kg	cse	EUR	
102740	TX	8	195	0,050	1	<b>7,11</b>
102742	TX	9	195	0,050	1	<b>7,11</b>
102744	TX	10	195	0,050	1	<b>7,11</b>
102746	TX	15	195	0,050	1	<b>7,11</b>
102748	TX	20	195	0,050	1	<b>7,11</b>
102750	TX	25	195	0,050	1	<b>7,11</b>
102752	TX	30	195	0,050	1	<b>7,11</b>

Cserélhető penge VarioTQ 1000 V - Hex

1000V NEC 60900



Cikksz.	fo	mé	kg	cse	EUR	
102760	HEX	2	195	0,050	1	<b>7,43</b>
102762	HEX	3	195	0,050	1	<b>7,43</b>
102764	HEX	3,5	195	0,050	1	<b>7,43</b>
102766	HEX	4	195	0,050	1	<b>7,43</b>
102768	HEX	4,5	195	0,050	1	<b>7,43</b>
102770	HEX	5	195	0,050	1	<b>7,43</b>
102772	HEX	5,5	195	0,050	1	<b>7,43</b>

HAUPA cserélhető pengereendszer VarioPro + TQ

VarioPro

1000 V-os nyomatékváltó markolattal (Cikkszám 102790, 1-6 Nm), állítókulccsal!



1000V NEC 60900



Cikksz.	Készlet	sz	ma	mé	kg	cse	EUR
102052/TQ	29	410	310	85	3,280	1	<b>576,75</b>

BEVIZSGÁLT VDE SZERSZÁMOK

## VDE FOGÓK, FELHÚZOTT NYÉL BORÍTÁSSAL 1000 V

### Kombinátfogó DIN ISO 5746 VDE

karos áttétellel, tökéletesített vágási teljesítmény



Cikksz.	---	kg	cse	EUR
211198	160 IEC 60900	0,287	1	<b>27,33</b>
211200 *	180 VDE	0,287	1	<b>28,31</b>
211202	200 VDE	0,364	1	<b>30,95</b>

### Oldalsípófogó DIN ISO 5749 VDE

karos áttétellel, tökéletesített vágási teljesítmény



Cikksz.	---	kg	cse	EUR
211199	140 IEC 60900	0,237	1	<b>27,82</b>
211204 *	160 VDE	0,237	1	<b>29,88</b>
211206	180 VDE	0,296	1	<b>32,95</b>

### Oldalsípófogó kábelcsupaszító funkcióval 1000 V

Cikksz. 211207 / karos áttétellel, tökéletesített vágási teljesítmény



Cikksz.	---	kg	cse	EUR
211203	160 IEC 60900	0,296	1	<b>41,29</b>
211207	180 IEC 60900	0,296	1	<b>53,96</b>

### Blankolófogó VDE



Cikksz.	---	∅	kg	cse	EUR
211214 *	160	0,2-6 VDE	0,202	1	<b>30,77</b>

### Erősített oldalsípófogó DIN ISO 5745 VDE

karos áttétellel, tökéletesített vágási teljesítmény



Cikksz.	---	kg	cse	EUR
211211	160 IEC 60900	0,268	1	<b>38,59</b>
211217 *	170 VDE	0,268	1	<b>39,51</b>

### Erősített oldalsípófogó DIN ISO 5749 VDE

karos áttétellel, tökéletesített vágási teljesítmény



Cikksz.	---	kg	cse	EUR
211219 *	200 VDE	0,322	1	<b>42,49</b>

### Csőrészfogó DIN ISO 5745 VDE

karos áttétellel, tökéletesített vágási teljesítmény



Cikksz.	---	kg	cse	EUR
211213	160 IEC 60900	0,255	1	<b>33,20</b>
211208 *	200 VDE	0,255	1	<b>34,03</b>

### Csőrészfogó DIN ISO 5745 VDE, 45°

karos áttétellel, tökéletesített vágási teljesítmény



Cikksz.	---	kg	cse	EUR
211209	160 IEC 60900	0,260	1	<b>36,15</b>
211210	200 VDE	0,260	1	<b>37,29</b>

### Laposfogó DIN ISO 5745 VDE



Cikksz.	---	kg	cse	EUR
211212	160 VDE	0,168	1	<b>26,18</b>

### Gömblyücsőrű fogó DIN ISO 5745 VDE



Cikksz.	---	kg	cse	EUR
211216	160 VDE	0,161	1	<b>26,32</b>

### Vízpumpafogó DIN ISO 8976 VDE



Cikksz.	---	kg	cse	EUR
211221	240 VDE	0,392	1	<b>50,03</b>

### VDE fogókulcs



Cikksz.	---	∅	kg	cse	EUR
211224	280	50 VDE	0,392	1	<b>103,10</b>

### Kábelvágó VDE HUPtriCut

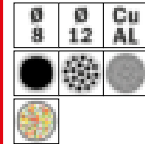

Cikksz.	---	∅ mm <sup>2</sup>	kg	cse	EUR
211225 *	160	8 16 VDE	0,215	1	<b>30,68</b>
211223	200	12 35 VDE	0,352	1	<b>46,58</b>

### Kábelvágó VDE, rugós csuklóval

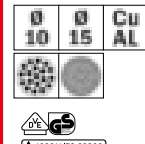

Cikksz.	---	∅ mm <sup>2</sup>	kg	cse	EUR
211226	170	10 25 VDE	0,268	1	<b>60,29</b>
211228 *	230	15 70 VDE	0,457	1	<b>72,19</b>

### VDE fogókészlet, felhúzott markolattal

Tartalma:

- 211200
- 211204
- 211208
- 211214



Cikksz.	---	Készlet	kg	cse	EUR
220123 *	4	VDE	1,063	1	<b>120,09</b>

### Szigetelt teljes egészében műanyag laposfogó 1000 V



Cikksz.	---	kg	cse	EUR
120051	190	0,109	1	<b>91,61</b>

### Műanyag laposfogó 1000 V



Cikksz.	---	kg	cse	EUR
120052	160	0,084	1	<b>62,00</b>



**High leverage = Karos áttétellel, tökéletesített vágási teljesítmény**

Karátteles fogók akár 50% -al kevesebb erőfeszítéssel működtethetők

BEVIZSGÁLT VDE SZERSZÁMOK



## VDE FOGÓK MÁRTOTT SZIGETELÉSSEL 1000 V

### Kombináltfogó DIN ISO 5746 VDE



Cikksz.	mm	kg	cse	EUR
210056	180	0,300	1	<b>54,02</b>
210058	200	0,418	1	<b>59,35</b>

### Oldalsípőfogó DIN ISO 5749 VDE



Cikksz.	mm	kg	cse	EUR
210100	160	0,253	1	<b>55,46</b>
210102	180	0,303	1	<b>67,08</b>

### Erősített oldalsípőfogó DIN ISO 5749 VDE



Cikksz.	mm	kg	cse	EUR
210117	180	0,274	1	<b>54,22</b>
210119	200	0,368	1	<b>60,47</b>
210110	240	0,489	1	<b>132,61</b>

### Homlokcsípőfogó 1000 V



Cikksz.	mm	kg	cse	EUR
210303	160	0,3282	1	<b>67,29</b>

### Csőrősfogó DIN ISO 5745 VDE



Cikksz.	mm	kg	cse	EUR
210388	200	0,270	1	<b>60,90</b>

### Csőrősfogó DIN ISO 5745 VDE, 45°



Cikksz.	mm	fo	kg	cse	EUR
210390	200	45°	0,256	1	<b>64,47</b>

### Gömblyűcsőrű fogó DIN ISO 5745 VDE



Cikksz.	mm	kg	cse	EUR
210296	160	0,180	1	<b>52,56</b>

### Laposfogó DIN ISO 5745 VDE



Cikksz.	mm	kg	cse	EUR
210270	160	0,187	1	<b>54,38</b>

### Blankolófogó VDE

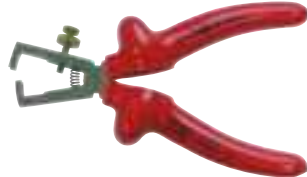

Cikksz.	mm	Ø	kg	cse	EUR
210648	160	0,2-6	0,232	1	<b>57,11</b>

### Vízpumpafogó DIN ISO 8976 1000 V



Cikksz.	mm	kg	cse	EUR
210583	240	0,423	1	<b>74,44</b>

### Kábelvágó olló 1000 V

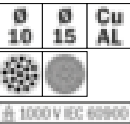

Cikksz.	mm	Ø	mm <sup>2</sup>	kg	cse	EUR
200086/VDE	200	10	25	0,274	1	<b>76,63</b>
200088/VDE	230	15	70	0,479	1	<b>81,31</b>

### VDE fogókészlet, mártott markolati szigeteléssel

#### Tartalma:

- 210056
- 210100
- 210388
- 210648



Cikksz.	Készlet	kg	cse	EUR
220126	4	1,000	1	<b>207,85</b>

### Szerszámkoffer Real 1000 V



Cikksz.	Készlet	kg	cse	EUR
220148	20	4,300	1	<b>814,21</b>

	egyerű		drótkötél
	többberű		acélköpenyes kábel (SWA)
	szektorforma		ACSR
	finom erű		csap
	kommunikációs		tömör acél

## VDE FOGÓK, MÁRTOTT SZIGETELÉSSEL 1000 V, BEVONT FEJJEL

### Kombinátfogó DIN ISO 5746 1000 V



Cikksz.	mm	kg	cse	EUR
210263	180	0,306	1	<b>76,79</b>
210264	200	0,372	1	<b>82,40</b>

### Oldalsípőfogó DIN ISO 5749 1000 V



Cikksz.	mm	kg	cse	EUR
210301	160	0,270	1	<b>86,62</b>
210302	180	0,309	1	<b>97,31</b>

### Csőrősfogó DIN ISO 5745 1000 V



Cikksz.	mm	kg	cse	EUR
210266	160	0,182	1	<b>80,71</b>
210267	200	0,236	1	<b>84,85</b>

### Csőrősfogó DIN ISO 5745 1000 V, 45°



Cikksz.	fo	kg	cse	EUR
210297	200 45°	0,228	1	<b>90,58</b>

### Belül sima pofájú csőrősfogó 1000 V



Cikksz.	mm	kg	cse	EUR
210298	200	0,215	1	<b>137,48</b>

### Laposfogó DIN ISO 5745 1000 V



Cikksz.	mm	kg	cse	EUR
210299	160	0,216	1	<b>69,52</b>

### Hosszú fejű laposfogó DIN ISO 5745 1000 V



Cikksz.	mm	kg	cse	EUR
210300	160	0,191	1	<b>67,46</b>

### Blankolófogó 1000 V



Cikksz.	mm	Ø	kg	cse	EUR
210265	160	0,2-6	0,180	1	<b>82,04</b>

## KÁBELVÁGÓ OLLÓK, KÁBEL CSUPASZÍTÓK 1000 V

### Kábelvágó olló 1000 V

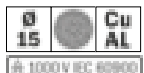

Cikksz.	mm	Ø	mm²	kg	cse	EUR
200127	160	15	50	0,289	1	<b>87,45</b>

### Hajlítottfejű kábelolló 1000 V

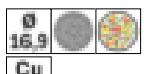

Cikksz.	mm	Ø	mm²	kg	cse	EUR
201002/VDE	180	16,9	70	0,247	1	<b>77,97</b>

### Kábelvágó olló 1000 V



Cikksz.	mm	Ø	mm²	kg	cse	EUR
200120	215	20	70	0,403	1	<b>129,70</b>

### Duplaélű kábelvágó olló 1000 V

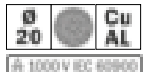

Cikksz.	mm	Ø	mm²	kg	cse	EUR
200128	200	20	50	0,382	1	<b>137,84</b>

### VDE kábelvágó olló 1000 V

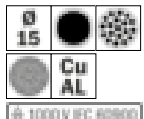

Cikksz.	mm	Ø	mm²	kg	cse	EUR
200129	240	15	50	0,484	1	<b>137,72</b>

### Puha nyelvű villanszerelő olló

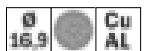

Cikksz.	mm	mm²	kg	cse	EUR
200201	160	70	0,083	1	<b>43,25</b>

## VDE KÁBELVÁGÓ OLLÓ 1000 V

### Racsnis kábelvágó 1000 V

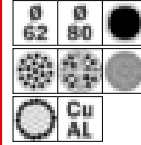

Cikksz.	Ø	mm²	kg	cse	EUR
200193	62	840	2,200	1	<b>1.235,56</b>
200195	80	1000	3,150	1	<b>1.601,03</b>

### Kábelvágó olló 1000 V

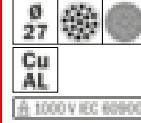

Cikksz.	mm	Ø	mm²	kg	cse	EUR
200123	500	27	150	1,389	1	<b>206,68</b>

### Kábelvágó Super light 1000 V



Cikksz.	mm	Ø	mm²	kg	cse	EUR
200110	600	26	150	2,327	1	<b>357,19</b>

## DRÓTKÖTÉL- ÉS KÁBELVÁGÓ OLLÓ 1000 V

### Drótkötél- és kábelvágó olló 1000 V

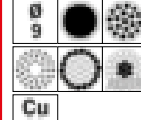

Cikksz.	mm	Ø	mm²	kg	cse	EUR	
200081	700	9	16	2,880	1	<b>273,78</b>	
200081/MK				Pótkésfej	0,350	1	<b>243,63</b>

	egyerű		drótkötél
	többerű		acélköpenyes kábel (SWA)
	szektorforma		ACSR
	finom erű		csap
	kommunikációs		tömör acél

## FÉM FŰRÉSZKERET 1000 V

### Fém fűrészkeret 1000 V

1000V IEC 60900



Cikksz.	fű/h	kg	cse	EUR	
110558	200	150	0,248	1	<b>52,92</b>

### Fém fűrészkeret 1000 V

1000V IEC 60900



Cikksz.	fű/h	erő	kg	cse	EUR	
110559	350	300	18	0,732	1	<b>72,32</b>

## KÁBELKÉSEK, KÁBELCSUPASZÍTÓK 1000 V

### Kábelköpeny vágó 1000 V

1000V IEC 60900



Cikksz.	Ø	kg	cse	EUR
110561	25	0,250	1	<b>216,32</b>
110569	Tartalék penge	0,040	1	<b>95,06</b>

## KÁBELKÉS VDE 1000 V

### Kábelkés VDE

egyenes, erős pengével



1000V IEC 60900



Cikksz.	ph	kg	cse	EUR
200000 *	50	0,110	1	<b>18,97</b>

### Kábelkés VDE késhegyvédő talppal

kampószerű penge



1000V IEC 60900



Cikksz.	ph	kg	cse	EUR
200007 *	50	0,120	1	<b>43,68</b>

### Kábelhántoló kés VDE

rövid, kampó formájú, lesarkított pengével



1000V IEC 60900



Cikksz.	ph	kg	cse	EUR
200002	35	0,093	1	<b>20,55</b>

### Kábelkés VDE

kampó formájú, szigetelt pengével



1000V IEC 60900



Cikksz.	ph	kg	cse	EUR
200003	35	0,074	1	<b>29,50</b>

### Fáziskés VDE

ívelt pengével



1000V IEC 60900



Cikksz.	ph	kg	cse	EUR
200004	35	0,087	1	<b>21,09</b>

### Kábelkés VDE

egyenes, részben szigetelt, erős pengével



1000V IEC 60900



Cikksz.	ph	kg	cse	EUR
200005	40	0,106	1	<b>27,27</b>

## Kábelkés VDE

egyenes, részben szigetelt, erős pengével, ütészáll, puha, műanyag nyéllel, élvédővel, cserélhető kés.



1000V IEC 60900



Cikksz.	ph	kg	cse	EUR
201010 *	50	0,067	1	<b>20,11</b>

## Tartalékpenge, 4 db.

használható a következő cikkszámokhoz 201010

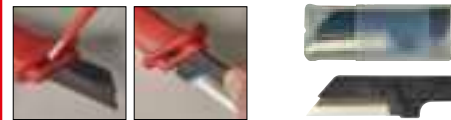

Cikksz.	ph	kg	cse	EUR
201012	50	0,087	1	<b>26,84</b>

## Fáziscsupaszító kés 1000 V

egyenes, erős pengével



1000V IEC 60900

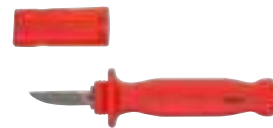

Cikksz.	ph	kg	cse	EUR
200009	50	0,094	1	<b>20,68</b>

## Kábelkés VDE

keskeny, egyenes pengével finom munkálatokhoz



1000V IEC 60900



Cikksz.	ph	kg	cse	EUR
200013	50	0,094	1	<b>21,21</b>

## DUGÓKULCS SZERSZÁMOK 1000 V

### T-Dugó kulcsok 1000 V

1000 V IEC 60900



Cikksz.	IO	ph	szár	kg	cse	EUR
110000	10	200	160	0,300	1	<b>64,89</b>
110002	11	200	160	0,315	1	<b>64,89</b>
110004	12	200	160	0,320	1	<b>64,89</b>
110006	13	200	160	0,320	1	<b>64,89</b>
110008	14	200	160	0,426	1	<b>65,97</b>
110010	17	200	160	0,401	1	<b>66,73</b>
110012	19	200	160	0,430	1	<b>69,13</b>
110022	11	300	160	0,429	1	<b>76,48</b>
110024	12	300	160	0,375	1	<b>76,56</b>
110026	13	300	160	0,417	1	<b>76,56</b>
110028	14	300	160	0,425	1	<b>76,56</b>
110030	17	300	160	0,530	1	<b>79,29</b>
110032	19	300	160	0,556	1	<b>81,40</b>
110034	22	300	160	0,662	1	<b>84,13</b>
110036	24	300	160	0,990	1	<b>84,13</b>

### Keresztkulcsok 1000 V

1000 V IEC 60900



Cikksz.	IO	ph	kg	cse	EUR
110070	10-11-14-17	200	0,451	1	<b>76,79</b>
110076	10-13-14-17	200	0,455	1	<b>76,79</b>
110078	11-13-14-17	200	0,449	1	<b>68,69</b>
110080	13-17-19-22	200	0,502	1	<b>76,79</b>

### Ellenkulcsok 1000 V

1000 V IEC 60900



Cikksz.	IO	---	kg	cse	EUR
110081	10	200	0,118	1	<b>84,20</b>
110083	12	200	0,120	1	<b>90,34</b>
110084	13	200	0,171	1	<b>91,37</b>
110085	14	250	0,150	1	<b>94,25</b>
110087	16	260	0,249	1	<b>99,54</b>
110089	17	270	0,255	1	<b>99,54</b>
110091	18	265	0,250	1	<b>99,54</b>
110093	19	270	0,275	1	<b>101,49</b>
110095	20	275	0,300	1	<b>108,67</b>
110097	22	275	0,300	1	<b>108,67</b>
110099	24	270	0,350	1	<b>115,59</b>

### Hajlított imbusz kulcsok 1000 V

1000 V IEC 60900



Cikksz.	IO	kg	cse	EUR
110042	3	0,016	1	<b>9,36</b>
110044	4	0,029	1	<b>9,72</b>
110046	5	0,045	1	<b>11,02</b>
110048	6	0,051	1	<b>12,71</b>
110050	8	0,103	1	<b>14,29</b>
110052	10	0,222	1	<b>17,96</b>
110054	12	0,352	1	<b>22,57</b>

### T-Szárú imbusz kulcsok 1000 V

1000 V IEC 60900



Cikksz.	IO	kg	cse	EUR
110060	5	0,222	1	<b>44,83</b>
110062	6	0,227	1	<b>44,83</b>
110064	8	0,224	1	<b>45,94</b>

### Egypofájú villáskulcsok 1000 V

1000 V IEC 60900



Cikksz.	IO	---	erő	kg	cse	EUR
110260	6	75	3	0,021	1	<b>16,52</b>
110262	7	80	3,5	0,021	1	<b>16,52</b>
110264	8	85	3,5	0,032	1	<b>16,52</b>
110266	9	100	4	0,035	1	<b>16,52</b>
110268	10	120	5	0,037	1	<b>18,29</b>
110270	11	130	5,5	0,044	1	<b>19,91</b>
110272	12	140	5,5	0,064	1	<b>20,05</b>
110274	13	155	6	0,061	1	<b>20,23</b>
110276	14	170	6	0,084	1	<b>22,28</b>
110278	17	185	6,5	0,121	1	<b>24,05</b>
110280	19	210	7,5	0,140	1	<b>25,24</b>
110282	22	230	8,5	0,215	1	<b>28,15</b>
110284	24	250	9,5	0,247	1	<b>32,18</b>
110286	27	290	11,5	0,272	1	<b>41,87</b>
110288	30	345	13	0,390	1	<b>42,62</b>
110290	32	350	15	0,503	1	<b>42,95</b>

### Egypofás villáskulcs készlet 1000 V

Tartalma: Mé 10, 11, 12, 13, 14, 17, 19, 22

1000 V IEC 60900



Cikksz.	Készlet	üres	kg	cse	EUR
220017	8	220002	1,181	1	<b>295,39</b>

### Csillagkulcsok 1000 V

1000 V IEC 60900



Cikksz.	IO	---	kg	cse	EUR
110300	6	140	0,058	1	<b>21,74</b>
110302	7	140	0,055	1	<b>21,74</b>
110304	8	150	0,070	1	<b>21,74</b>
110306	9	155	0,090	1	<b>21,74</b>
110308	10	160	0,089	1	<b>22,75</b>
110310	11	170	0,085	1	<b>22,75</b>
110312	12	180	0,120	1	<b>23,65</b>
110314	13	195	0,125	1	<b>27,29</b>
110316	14	205	0,152	1	<b>29,88</b>
110318	17	240	0,186	1	<b>32,29</b>
110320	19	260	0,267	1	<b>34,74</b>
110322	22	280	0,284	1	<b>39,31</b>
110324	24	280	0,382	1	<b>44,78</b>

### Racsnis csillagkulcs 1000 V

1000 V IEC 60900



Cikksz.	IO	kg	cse	EUR
110870	8	0,032	1	<b>33,34</b>
110872	9	0,040	1	<b>26,57</b>
110874	10	0,050	1	<b>33,34</b>
110876	11	0,059	1	<b>26,57</b>
110878	12	0,065	1	<b>35,14</b>
110880	13	0,076	1	<b>35,64</b>
110882	14	0,086	1	<b>36,43</b>
110884	15	0,105	1	<b>38,88</b>
110886	16	0,130	1	<b>39,92</b>
110888	17	0,161	1	<b>37,98</b>
110890	18	0,179	1	<b>32,04</b>
110892	19	0,215	1	<b>40,21</b>

### Állítható villáskulcsok DIN 3117 A szerint 1000 V

1000 V IEC 60900



Cikksz.	IO	---	kg	cse	EUR
110555	26	200	0,325	1	<b>53,93</b>
110556	31	250	0,512	1	<b>62,86</b>
110557	36	300	0,809	1	<b>83,95</b>

### DUGÓKULCS SZERSZÁMOK 1000 V 1/4"

#### VDE/GS Irányváltós hajtókar 1000 V

1000 V IEC 60900



Cikksz.	meg	---	kg	cse	EUR
220577	1/4"	150	0,300	1	<b>73,32</b>

#### T-hajtókar 1000 V

1000 V IEC 60900

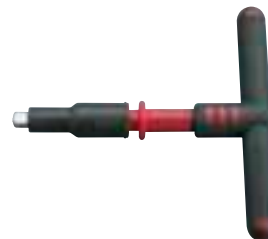

Cikksz.	meg	---	kg	cse	EUR
220578	1/4"	125	0,241	1	<b>55,97</b>

#### Hosszabbítókar 1000 V

1000 V IEC 60900



Cikksz.	meg	---	kg	cse	EUR
220579	1/4"	100	0,150	1	<b>32,21</b>
220580	1/4"	150	0,250	1	<b>36,21</b>

### Hatlapú dugófejek 1000 V



Cikksz.	Ø	meg	mm	kg	cse	EUR
220581	5	1/4"	40	0,027	1	<b>8,94</b>
220582	6	1/4"	40	0,027	1	<b>8,94</b>
220583	7	1/4"	40	0,029	1	<b>8,94</b>
220584	8	1/4"	40	0,032	1	<b>8,94</b>
220585	9	1/4"	40	0,035	1	<b>8,94</b>
220586	10	1/4"	40	0,047	1	<b>8,94</b>
220587	11	1/4"	40	0,051	1	<b>9,19</b>
220588	12	1/4"	40	0,063	1	<b>9,27</b>
220589	13	1/4"	40	0,036	1	<b>9,38</b>
220590	14	1/4"	40	0,040	1	<b>9,60</b>

### Dugófejek belső hatszögfejú csavarokhoz 1000 V



Cikksz.	Ø	meg	mm	kg	cse	EUR
220591	3	1/4"	55	0,041	1	<b>10,81</b>
220592	4	1/4"	55	0,042	1	<b>10,81</b>
220593	5	1/4"	55	0,042	1	<b>10,81</b>
220594	6	1/4"	55	0,042	1	<b>10,81</b>

### Racsniskulcs koffer 1000 V



VIDEO 220576



Cikksz.	Készlet	meg	mm	kg	cse	EUR
220576 *	18	1/4"	1,250	1		<b>385,38</b>

### DUGÓKULCS SZERSZÁMOK 1000 V, MÁRTOTT SZIGETELT

1/4"

#### VDE/GS Irányváltós hajtókar 1000 V



Cikksz.	meg	mm	kg	cse	EUR
110810	1/4"	135	0,122	1	<b>184,71</b>

#### Nyomatékkulcs 1000 V

TQ



Cikksz.	meg	Nm	kg	cse	EUR	
110812	1/4"	2 - 12	200	0,250	1	<b>884,58</b>
110813	1/4"	5 - 25	200	0,420	1	<b>874,00</b>

#### T-hajtókar 1000 V



Cikksz.	meg	mm	kg	cse	EUR
110818	1/4"	115	0,156	1	<b>48,06</b>

#### Hosszabbítókar 1000 V



Cikksz.	meg	mm	kg	cse	EUR
110814	1/4"	75	0,043	1	<b>33,34</b>
110816	1/4"	150	0,054	1	<b>34,85</b>

#### Bittartó adapter 1000 V 1/4"



Cikksz.	Bit	meg	mm	kg	cse	EUR
110860	1/4"	1/4"	40	0,023	1	<b>32,76</b>

#### Hatlapfejú dugófejek 1000 V



Cikksz.	Ø	meg	mm	kg	cse	EUR
110820	5	25	1/4"	0,012	1	<b>11,45</b>
110822	6	25	1/4"	0,012	1	<b>11,20</b>
110824	7	25	1/4"	0,014	1	<b>11,56</b>
110826	8	25	1/4"	0,011	1	<b>11,56</b>
110828	9	25	1/4"	0,016	1	<b>11,56</b>
110830	10	25	1/4"	0,014	1	<b>11,56</b>
110832	11	25	1/4"	0,020	1	<b>11,77</b>
110834	12	25	1/4"	0,021	1	<b>11,88</b>
110836	13	25	1/4"	0,021	1	<b>11,99</b>
110838	14	25	1/4"	0,034	1	<b>12,20</b>

### Betétek belső hatlapfejú csavarokhoz 1000 V



Cikksz.	Ø	meg	mm	kg	cse	EUR
110840	3	1/4"	0,010	1		<b>13,36</b>
110842	4	1/4"	0,014	1		<b>15,23</b>
110844	5	1/4"	0,014	1		<b>13,32</b>
110846	6	1/4"	0,015	1		<b>13,64</b>
110848	8	1/4"	0,021	1		<b>13,64</b>

### Markolat T-Bit betétfelfogással 1000 V



Cikksz.	Bit	meg	mm	kg	cse	EUR
110864	1/4"	1/4"	120	0,160	1	<b>49,81</b>
110866	1/4"	1/4"	160	0,248	1	<b>54,49</b>
110868	1/4"	1/4"	250	0,310	1	<b>57,12</b>

### Szerszámkoffer 1000 V-os

Nyomatékkulcs 1000 V, 5 - 25 Nm

TQ



Cikksz.	Készlet	meg	mm	kg	cse	EUR
110869	21	1/4"	1,000	1		<b>1.193,72</b>

### Szerszámkoffer 1000 V-os



Cikksz.	Készlet	meg	mm	kg	cse	EUR
110871	22	1/4"	1,600	1		<b>761,07</b>

BEVIZSGÁLT VDE SZERSZÁMOK

## DUGÓKULCS SZERSZÁMOK 1000 V 3/8"

### VDE/GS Irányváltós hajtókar 1000 V



Cikksz.	meg	kg	cse	EUR	
220410	3/8"	200	0,300	1	<b>115,05</b>

### Nyomatékkulcs 1000 V



Cikksz.	meg	Nm	kg	cse	EUR	
220415	3/8"	390	10 - 50	0,950	1	<b>619,88</b>

### T-hajtókar 1000 V



Cikksz.	meg	kg	cse	EUR	
220412	3/8"	200	0,241	1	<b>91,47</b>

### Hosszabbítókar 1000 V



Cikksz.	meg	kg	cse	EUR	
220414	3/8"	125	0,150	1	<b>60,92</b>
220416	3/8"	250	0,250	1	<b>74,05</b>

### Hatlapú dugófejek 1000 V



Cikksz.	IO	meg	kg	cse	EUR	
220418	8	3/8"	44,5	0,027	1	<b>11,43</b>
220420	10	3/8"	44,5	0,027	1	<b>11,43</b>
220422	12	3/8"	44,5	0,029	1	<b>11,86</b>
220424	13	3/8"	44,5	0,032	1	<b>12,11</b>
220426	14	3/8"	44,5	0,035	1	<b>12,90</b>
220428	17	3/8"	44,5	0,047	1	<b>14,16</b>
220430	19	3/8"	46	0,051	1	<b>15,50</b>
220432	22	3/8"	46	0,063	1	<b>17,23</b>

### Hatlapú dugófejek 1000 V, 80 mm



Cikksz.	IO	meg	kg	cse	EUR	
220418/80	8	3/8"	80	0,052	1	<b>21,85</b>
220420/80	10	3/8"	80	0,060	1	<b>22,40</b>
220422/80	12	3/8"	80	0,068	1	<b>24,51</b>
220424/80	13	3/8"	80	0,074	1	<b>25,74</b>
220426/80	14	3/8"	80	0,076	1	<b>25,74</b>
220428/80	17	3/8"	80	0,096	1	<b>28,33</b>
220430/80	19	3/8"	80	0,110	1	<b>30,27</b>

## Dugófejek belső hatszögfejú csavarokhoz 1000 V



Cikksz.	IO	meg	kg	cse	EUR	
220434	4	3/8"	60	0,036	1	<b>13,35</b>
220436	5	3/8"	60	0,040	1	<b>13,35</b>
220438	6	3/8"	60	0,041	1	<b>13,60</b>
220440	8	3/8"	60	0,042	1	<b>15,50</b>
220353	10	3/8"	60	0,052	1	<b>23,86</b>

## Dugófejek belső hatszögfejú csavarokhoz 1000 V, 122 mm



Cikksz.	IO	meg	kg	cse	EUR	
220434/122	4	3/8"	122	0,0055	1	<b>23,86</b>
220436/122	5	3/8"	122	0,056	1	<b>23,86</b>
220438/122	6	3/8"	122	0,056	1	<b>23,86</b>
220440/122	8	3/8"	122	0,072	1	<b>23,86</b>
220353/122	10	3/8"	122	0,094	1	<b>28,50</b>

## VDE betétek 3/8", XZN



Cikksz.	IO	meg	kg	cse	EUR	
220357/8	8	3/8"	100	0,087	1	<b>27,04</b>
220357/10	10	3/8"	100	0,091	1	<b>27,04</b>
220357/12	12	3/8"	100	0,101	1	<b>28,72</b>

## Racsnikulcs koffer 1000 V



Cikksz.	Készlet	meg	kg	cse	EUR
220402 *	16	3/8"	2,500	1	<b>473,54</b>

## DUGÓKULCS SZERSZÁMOK 1000 V, MÁRTOTT SZIGETELT 3/8"

### VDE/GS Irányváltós hajtókar 1000 V



Cikksz.	meg	kg	cse	EUR	
110331/EN	3/8"	190	0,402	1	<b>167,15</b>

### Fix beállítású nyomatékkar 1000 V

A nyomatékot a rendelésnél meg kell adni!



Cikksz.	meg	Nm	kg	cse	EUR	
300310/EN	3/8"	5 - 27	280	0,951	1	<b>556,54</b>

### Nyomatékkulcs 1000 V



Cikksz.	meg	Nm	kg	cse	EUR	
110055/EN	3/8"	200	5 - 25	0,350	1	<b>907,68</b>
110056/EN	3/8"	280	5 - 25	0,920	1	<b>910,10</b>
110065/EN	3/8"	370	5 - 50	1,194	1	<b>939,59</b>

### T-hajtókar nyomatékhatórólókhoz 1000 V



Cikksz.	meg	Nm	kg	cse	EUR	
110071	3/8"	12	150	0,540	1	<b>345,46</b>
110073	3/8"	18	150	0,540	1	<b>345,46</b>
110075	3/8"	25	150	0,540	1	<b>345,46</b>

### Nyomatéklehatórólók 1000 V

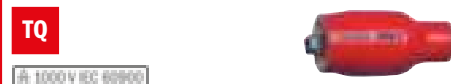

Cikksz.	meg	Nm	kg	cse	EUR
110456/EN	3/8"	-12	0,220	1	<b>278,13</b>
110457/EN	3/8"	-18	0,220	1	<b>278,13</b>
110458/EN	3/8"	-25	0,224	1	<b>278,13</b>

### T-hajtókar 1000 V



Cikksz.	meg	ph	szár	kg	cse	EUR
110039/EN	3/8"	200	160	0,369	1	<b>61,15</b>



### Hosszabbítókar 1000 V



Cikksz.	meg	mm	kg	cse	EUR
110337/EN	3/8"	125	0,292	1	<b>44,39</b>
110335/EN	3/8"	250	0,280	1	<b>36,65</b>

### Hosszabbítószár bit fejekhez 1000 V



Cikksz.	Bit	meg	mm	kg	cse	EUR
110861	1/4" 3/8"	125	0,137	1	<b>65,72</b>	

### Hatlapú dugófejek 1000 V



Cikksz.	mm	meg	mm	kg	cse	EUR
110363/EN	8	3/8"	40	0,035	1	<b>20,74</b>
110364/EN	9	3/8"	40	0,032	1	<b>20,74</b>
110365/EN	10	3/8"	40	0,031	1	<b>20,81</b>
110366/EN	11	3/8"	40	0,037	1	<b>20,74</b>
110367/EN	13	3/8"	40	0,032	1	<b>20,81</b>
110368/EN	17	3/8"	40	0,050	1	<b>22,00</b>
110369/EN	19	3/8"	40	0,060	1	<b>22,07</b>
110371/EN	14	3/8"	40	0,070	1	<b>20,12</b>
110700/EN	12	3/8"	40	0,070	1	<b>19,76</b>
110702/EN	22	3/8"	40	0,061	1	<b>23,40</b>

### Hatlapú dugófejek 1000 V, extra hosszú



Cikksz.	mm	meg	mm	kg	cse	EUR
110710	10	3/8"	125	1,051	1	<b>97,92</b>
110712	12	3/8"	125	1,051	1	<b>97,92</b>
110713	13	3/8"	125	1,051	1	<b>97,92</b>
110714	14	3/8"	125	1,051	1	<b>97,92</b>
110715	17	3/8"	125	1,051	1	<b>99,61</b>
110716	19	3/8"	125	1,051	1	<b>100,08</b>
110717	22	3/8"	125	0,035	1	<b>103,64</b>

### Dugófejek belső hatszögfejú csavarokhoz 1000 V



Cikksz.	mm	meg	mm	kg	cse	EUR
300302/EN	4	3/8"	65	0,068	1	<b>44,73</b>
300296/EN	5	3/8"	65	0,065	1	<b>44,73</b>
300298/EN	6	3/8"	65	0,068	1	<b>44,73</b>
300299/EN	8	3/8"	65	0,070	1	<b>45,04</b>
300305/EN	10	3/8"	65	0,082	1	<b>47,13</b>

### Racsnis szerszámkoffer VDE 1000 V

Zárszerkezettel



Cikksz.	Készlet	meg	mm	kg	cse	EUR
220147	17	3/8"	3,400	1	<b>1.294,72</b>	

### Kulcskészlet kofferben VDE 1000 V

Zárszerkezet nélkül



Cikksz.	Készlet	meg	mm	kg	cse	EUR
220212	13	3/8"	2,500	1	<b>790,05</b>	

### Szerszámkoffer 1000 V

Nyomatékkulcs 1000 V, 5 - 50 Nm



Cikksz.	Készlet	meg	mm	kg	cse	EUR
110873	14	3/8"	3,870	1	<b>1.998,34</b>	

### DUGÓKULCS SZERSZÁMOK 1000 V 1/2"

#### VDE/GS Irányváltós hajtókar 1000 V



Cikksz.	meg	mm	kg	cse	EUR
220450	1/2"	250	0,550	1	<b>151,27</b>

#### T-hajtókar 1000 V



Cikksz.	meg	mm	kg	cse	EUR
220452	1/2"	200	0,330	1	<b>96,14</b>

#### Hosszabbítókar 1000 V



Cikksz.	meg	mm	kg	cse	EUR
220454	1/2"	125	0,208	1	<b>64,85</b>
220456	1/2"	250	0,411	1	<b>80,33</b>

#### Hatlapú dugófejek 1000 V



Cikksz.	mm	meg	mm	kg	cse	EUR
220458	10	1/2"	55	0,055	1	<b>14,81</b>
220460	11	1/2"	55	0,055	1	<b>14,81</b>
220462	12	1/2"	55	0,058	1	<b>14,81</b>
220464	13	1/2"	55	0,058	1	<b>14,81</b>
220466	14	1/2"	55	0,061	1	<b>14,97</b>
220468	17	1/2"	55	0,069	1	<b>15,90</b>
220470	19	1/2"	57	0,072	1	<b>16,67</b>
220478	22	1/2"	57	0,087	1	<b>19,56</b>
220480	24	1/2"	57	0,095	1	<b>20,19</b>
220482	27	1/2"	57	0,125	1	<b>25,17</b>
220484	32	1/2"	57	0,170	1	<b>30,86</b>

#### Dugófejek belső hatszögfejú csavarokhoz 1000 V



Cikksz.	mm	meg	mm	kg	cse	EUR
220486	4	1/2"	120	0,113	1	<b>21,40</b>
220488	5	1/2"	120	0,113	1	<b>21,40</b>
220490	6	1/2"	120	0,113	1	<b>21,40</b>
220492	8	1/2"	120	0,115	1	<b>21,40</b>
220494	10	1/2"	120	0,134	1	<b>23,30</b>

BEVIZSGÁLT VDE SZERSZÁMOK

### Racsnikulcs koffer 1000 V



Cikksz.	Készlet	meg	kg	cse	EUR
220404 *	20	1/2"	4,000	1	<b>624,76</b>

### SysCon S VDE-Socket 1/2"



Cikksz.	Készlet	üres	kg	cse	EUR
220612	20	220370	4,300	1	<b>715,48</b>

### DUGÓKULCS SZERSZÁMOK 1000 V, MÁRTOTT SZIGETELT

1/2"

#### VDE/GS Irányváltós hajtókar 1000 V



Cikksz.	meg	kg	cse	EUR
110332/EN	1/2"	255	0,687	<b>179,89</b>

#### Fix beállítású nyomatékkar 1000 V

A nyomatékot a rendelésnél meg kell adni!



TQ



Cikksz.	meg	Nm	kg	cse	EUR
300312/EN	1/2"	5 - 27	280	1,052	<b>556,54</b>

#### Nyomatékkulcs 1000 V

TQ



Cikksz.	meg	Nm	kg	cse	EUR
110058/EN	1/2"	2 - 27	280	1,035	<b>934,89</b>
110066/EN	1/2"	5 - 50	370	1,121	<b>939,59</b>
110067/EN	1/2"	20 - 100	460	1,493	<b>976,18</b>
110068/EN	1/2"	60 - 220	530	1,300	<b>1.064,40</b>

#### T-hajtókar 1000 V



Cikksz.	ph	szár	kg	cse	EUR
110040/EN	12,5	200	160	0,452	<b>63,40</b>

#### Hosszabbítókar 1000 V



Cikksz.	meg	kg	cse	EUR
110336/EN	1/2"	125	0,197	<b>45,65</b>
110338/EN	1/2"	250	0,389	<b>41,76</b>

#### Hosszabbítószár bit fejekhez 1000 V



Cikksz.	Bit	meg	kg	cse	EUR
110862	1/4"	1/2"	250	0,165	<b>69,45</b>

### Hatlapú dugófejek 1000 V, 50 mm



Cikksz.	IO	meg	kg	cse	EUR
110339/EN	8	1/2"	50	0,080	<b>18,18</b>
110340/EN	10	1/2"	50	0,056	<b>18,18</b>
110342/EN	11	1/2"	50	0,062	<b>18,18</b>
110344/EN	12	1/2"	50	0,062	<b>18,18</b>
110346/EN	13	1/2"	50	0,066	<b>18,18</b>
110348/EN	14	1/2"	50	0,063	<b>18,36</b>
110350/EN	17	1/2"	50	0,076	<b>18,54</b>
110352/EN	19	1/2"	50	0,072	<b>18,54</b>
110354/EN	22	1/2"	50	0,104	<b>20,99</b>
110356/EN	24	1/2"	50	0,141	<b>22,03</b>
110358/EN	27	1/2"	50	0,191	<b>22,82</b>
110360/EN	30	1/2"	50	0,224	<b>23,11</b>
110362/EN	32	1/2"	50	0,268	<b>23,58</b>

### Hatlapú dugófejek DIN 7448 szerint 1000 V, 80 mm



Cikksz.	IO	meg	kg	cse	EUR
110373/EN	10	1/2"	80	0,085	<b>63,45</b>
110374/EN	11	1/2"	80	0,110	<b>63,45</b>
110375/EN	13	1/2"	80	0,123	<b>63,45</b>
110376/EN	14	1/2"	80	0,119	<b>63,99</b>
110377/EN	17	1/2"	80	0,157	<b>64,93</b>
110378/EN	19	1/2"	80	0,168	<b>64,93</b>
110379/EN	22	1/2"	80	0,230	<b>69,59</b>

### Hatlapú dugófejek 1000 V, 125 mm



Cikksz.	IO	meg	kg	cse	EUR
110346/125	13	1/2"	125	0,250	<b>88,56</b>
110350/125	17	1/2"	125	0,280	<b>89,01</b>
110352/125	19	1/2"	125	0,295	<b>89,01</b>
110354/125	22	1/2"	125	0,310	<b>92,19</b>
110356/125	24	1/2"	125	0,330	<b>93,00</b>
110358/125	27	1/2"	125	0,350	<b>95,06</b>

### Hatlapú dugófejek 1000 V, 250 mm



Cikksz.	IO	meg	kg	cse	EUR
110346/250	13	1/2"	250	0,485	<b>92,33</b>
110348/250	14	1/2"	250	0,500	<b>92,33</b>
110350/250	17	1/2"	250	0,530	<b>93,00</b>
110352/250	19	1/2"	250	0,530	<b>93,00</b>
110354/250	22	1/2"	250	0,580	<b>93,39</b>
110356/250	24	1/2"	250	0,605	<b>96,84</b>
110358/250	27	1/2"	250	0,635	<b>99,03</b>
110360/250	30	1/2"	250	0,660	<b>99,88</b>
110362/250	32	1/2"	250	0,670	<b>100,30</b>

### Dugófejek belső hatszögfejú csavarokhoz 1000 V



Cikksz.	IO	meg	kg	cse	EUR
300294/EN	4	1/2"	70	0,094	<b>45,55</b>
300297/EN	5	1/2"	70	0,096	<b>45,68</b>
300295/EN	6	1/2"	70	0,101	<b>45,68</b>
300303/EN	8	1/2"	70	0,100	<b>45,15</b>
300306/EN	10	1/2"	70	0,106	<b>49,41</b>



### Racsnis szerszámkoffer VDE 1000 V

Zárszerkezettel



Cikksz.	Készlet	meg	kg	cse	EUR
220205/EN	16	1/2"	4,080	1	<b>1.093,64</b>

### Szerszámkoffer Biber 1000 V

Zárszerkezettel



Cikksz.	Készlet	meg	kg	cse	EUR
220146	26	1/2"	5,000	1	<b>1.221,06</b>

## SEGÉDESZKÖZÖK

### Szektorvezeték - véghelyzetbeállító 1000 V



Cikksz.	mm <sup>2</sup>	kg	cse	EUR
110704	95 - 150	0,068	1	<b>149,68</b>
110705	185 - 240	0,088	1	<b>228,48</b>

### Univerzális szektorvezeték - véghelyzetbeállító 1000 V

50, 70, 95, 150, 185, 240 mm<sup>2</sup>



Cikksz.	kg	cse	EUR
110709	1,051	1	<b>300,82</b>

### Ellentartó 1000 V csavarozható kábelsarukhoz



Cikksz.	IO	IO	kg	cse	EUR	
120101	0	15	240	0,680	1	<b>169,23</b>
120103	15	40	220	0,424	1	<b>196,79</b>
120104	25	50	300	0,680	1	<b>476,45</b>

### Feszítőék műanyagból 1000 V



Cikksz.	sz	kg	cse	EUR	
120102	225	45	0,234	1	<b>59,39</b>

### Feszítőék műanyagból 1000 V



Cikksz.	sz	kg	cse	EUR	
120100	200	25	0,085	1	<b>40,72</b>

### Feszítőék műanyagból 1000 V



Cikksz.	kg	cse	EUR
120094	0,051	1	<b>24,48</b>

### Tisztító ecset Safety Line 1000 V



Cikksz.	sz	kg	cse	EUR	
150036	420	25	0,053	1	<b>19,11</b>
150037	420	28	0,061	1	<b>20,87</b>
150038	420	50	0,100	1	<b>23,01</b>

### Villanszerelő biztonsági vízmérték



Cikksz.	kg	cse	EUR
240057	0,188	1	<b>26,48</b>
240058	0,274	1	<b>21,70</b>

### Műanyag kalapács 1000 V



Cikksz.	Ø	kg	cse	EUR	
180295	290	25	0,570	1	<b>113,54</b>
180297	290	35	0,825	1	<b>128,95</b>

### Illesztőgyűrű kulcs



Cikksz.	kg	cse	EUR	
120002 *	105	0,046	1	<b>14,33</b>

### Szigetelt csipesz 1000 V

hegyes



Cikksz.	kg	cse	EUR	
211060	130	0,029	1	<b>32,97</b>

### Szigetelt csipesz 1000 V

hegyes-gömbölyített, hajlított



Cikksz.	kg	cse	EUR	
211062	150	0,031	1	<b>34,21</b>

### Szigetelt csipesz 1000 V

széles-gömbölyített, lapos



Cikksz.	kg	cse	EUR	
211064	145	0,042	1	<b>32,25</b>

## BLANKOLNI, VIZSGÁLNI

### Feszültségvizsgáló Profi LCDplus II



Cikksz.	MT	kg	cse	EUR
103826	3 - 1000	300	0,600	225,70

### Feszültségvizsgáló Profi LEDplus II

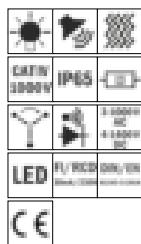

Cikksz.	MT	kg	cse	EUR
103824	6 - 1000	300	0,280	146,85

### Feszültségvizsgáló Basic +



Cikksz.	MT	kg	cse	EUR
103800	6 - 400	210	0,097	51,25

### Multi Clamp II - Minitűr lakatfogó AC/DC 600 V

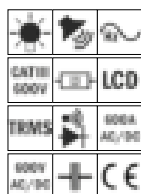

Cikksz.	kg	cse	EUR
103809	0,433	1	272,81

### Multi Check III - Digitális nagyteljesítményű multiméter

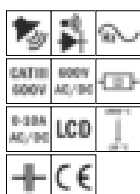

Cikksz.	kg	cse	EUR
103815	0,433	1	212,46

### Voltage tester TestPen Profi

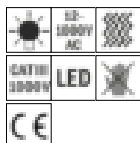

Cikksz.	MT	kg	cse	EUR
103817	12 - 1000	140	0,190	58,90

### VDE/GS fázisceruzák

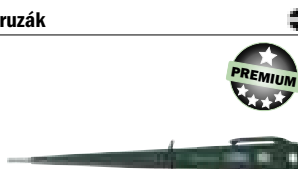

Cikksz.	MT	kg	cse	EUR
100700 *	125 - 250	190	0,036	3,71

## VÉDŐESZKÖZÖK

### HUPsafetyGloves - Ötújjas latex védőkesztyű DIN EN 60903 szerint

Figyelem: a szigetelt HUPsafetyGloves kesztyűket az eredeti csomagolásában kell tárolni, hogy a terméken történő sérüléseket elkerülhessük!



Cikksz.	Osztály	erő mé	kg	cse	EUR
120004	00	360 1,1	9 0,270	1	60,18
120005	00	360 1,1	10 0,293	1	60,18
120006 *	0	360 1,6	9 0,270	1	71,59
120007 *	0	360 1,6	10 0,400	1	71,59
120007/1	0	360 1,6	11 0,300	1	71,59
120006 561	1	360 2,1	10 0,646	1	109,39
120006 564 S	2	360 2,9	10 0,727	1	129,39
120006 587	3	360 3,5	10 0,947	1	151,95

### HUPflashGloves - Ötújjas latex védőkesztyű DIN EN 60903 szerint, szikra-ív állóság vizsgálgóval

Figyelem: a szigetelt HUPflashGloves kesztyűket az eredeti csomagolásában kell tárolni, hogy a terméken történő sérüléseket elkerülhessük!



Cikksz.	Osztály	erő mé	kg	cse	EUR
121020/9	0	410 2,9	9 0,510	1	157,92
121020/10	0	410 2,9	10 0,520	1	157,92
121020/11	0	410 2,9	11 0,530	1	157,92
121021/10	1	410 3,4	10 0,670	1	194,35
121022/10	2	410 3,9	10 0,770	1	228,66
121023/10	3	410 4,2	10 0,800	1	296,32
121024/10	4	410 4,8	10 0,940	1	410,57

Osztály	Váltóáram	Egyenáram
00	500	750
0	1.000	1.500
1	7.500	11.250
2	17.000	25.500
3	26.500	39.700
4	36.000	54.000

### Kesztyűvizsgáló

Pneumatikus vizsgáló villanszerelő védőkesztyűkhöz. A kesztyűket ilyen vizsgálatát mindig munkavégzés előtt ajánljuk elvégezni.



Cikksz.	kg	cse	EUR
120109	0,800	1	658,20

### Pamut-béléskesztyű



Cikksz.	---	kg	cse	EUR
120003	275	0,041	1	<b>9,41</b>

### Hőszigetelő kesztyű EN 407



Cikksz.	---	kg	cse	EUR
120011	260	0,039	1	<b>54,91</b>

### Felülhúzható



Cikksz.	mé	mé	---	erő	kg	cse	EUR
120028	L	10	300	0,8	0,070	1	<b>85,09</b>

### Készlet védőkesztyűkkel EN 60903

Tartalma:  
120006, 120028, 120003



Cikksz.	---	Készlet	kg	cse	EUR
120029	400	4	0,900	1	<b>185,33</b>

### Készlet védőkesztyűkkel EN 60903 light

Tartalma:  
120006, 120003



Cikksz.	---	Készlet	kg	cse	EUR
120037	400	3	0,640	1	<b>100,16</b>

### Biztonsági-kiemelő fogantyú késes cs. eszközökhöz



Cikksz.	---	kg	cse	EUR
120012 *		0,563	1	<b>90,26</b>

### Bőr munkavédelmi kesztyű



Cikksz.	mé	mé	---	kg	cse	EUR
120310	L	10,5	250	0,106	12	<b>3,96</b>

### Nitrilgumi kesztyű



Cikksz.	mé	mé	---	kg	cse	EUR
120300/6	XXS	6	250	0,027	12	<b>1,61</b>
120300/7	XS	7	250	0,027	12	<b>1,61</b>
120300/8	S	8	250	0,027	12	<b>1,61</b>
120300/9	M	9	250	0,027	12	<b>1,61</b>
120300/10	L	10	250	0,027	12	<b>1,61</b>
120300/11	XL	11	250	0,027	12	<b>1,61</b>

### PU -vágásbiztos kesztyű 3-as fokozat



Cikksz.	mé	mé	---	kg	cse	EUR
120302/9	M	9	260	0,049	1	<b>9,23</b>
120302/10	L	10	260	0,049	1	<b>9,23</b>
120302/11	XL	11	260	0,049	1	<b>9,23</b>

### PU -vágásbiztos kesztyű 5-ös fokozat



Cikksz.	mé	mé	---	kg	cse	EUR
120304/9	M	9	260	0,069	1	<b>10,02</b>
120304/10	L	10	260	0,069	1	<b>10,02</b>
120304/11	XL	11	260	0,069	1	<b>10,02</b>

### Villanszerelő-védősisak DIN EN 50365 szerint 1000 V



Cikksz.	sz	kg	cse	EUR
120008	zöld	0,558	1	<b>31,95</b>
120008 GELB	sárga	0,343	1	<b>31,95</b>
120008 ROT *	vörös	0,343	1	<b>31,95</b>
120008 WEISS	fehér	0,343	1	<b>31,95</b>

### Villanszerelő védősisak DIN EN 50365 szerint 1000 V, szikra-ív állóság bevizsgálva



Cikksz.	sz	kg	cse	EUR
120041	vörös	0,370	1	<b>69,65</b>

### Villanszerelő védőpajzs EN 166 szerint



Cikksz.	kg	cse	EUR
150377	0,373	1	<b>230,56</b>

### Arcvédő maszk II osztály



Cikksz.	kg	cse	EUR
120034	0,275	1	<b>330,13</b>

### Védőálc EN 166 szerint

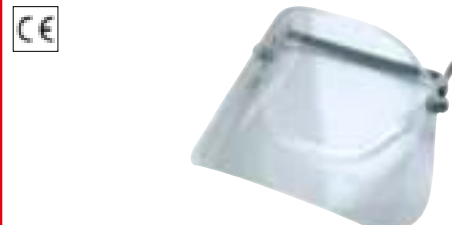

Cikksz.	kg	cse	EUR
120010 *	0,275	1	<b>93,79</b>

### Védőszemüveg EN 166 szabvány szerint



Cikksz.	kg	cse	EUR
120087 *	0,031	1	<b>8,75</b>

### Védőszemüveg EN 166 szabvány szerint



Cikksz.	kg	cse	EUR
120088 *	0,029	1	<b>9,75</b>

### Tokos fülvédő EN 352 szerint



Cikksz.	dB	sz	kg	cse	EUR
120112	26	kék	0,184	1	<b>54,02</b>

### Tokos fülvédő EN 352 szerint



Cikksz.	dB	sz	kg	cse	EUR
120111	23	vörös	0,143	1	<b>30,76</b>

### Hallásvédő fül dugó



Cikksz.	dB	sz	kg	cse	EUR
120115	38	kék	0,010	1	<b>4,43</b>

### Finom por maszk



Cikksz.	FFP	kg	cse	EUR
120122	FFP2	0,014	1	<b>8,62</b>

### Villanyszerelő csizma EN 50321 Osztály 0 szerint



Cikksz.	mé	sz	kg	cse	EUR
120014	42	fehér	2,160	1	<b>209,58</b>
120015	43	fehér	2,235	1	<b>209,58</b>
120016	44-45	fehér	2,400	1	<b>209,58</b>
120017	46	fehér	2,550	1	<b>209,58</b>
120018	47	fehér	2,160	1	<b>209,58</b>

### Biztonsági tasak, üresen



Cikksz.	ma	Ø	kg	cse	EUR
300420	500	300	0,680	1	<b>50,12</b>

### Biztonsági csomag 1000 V szerint

#### Tartalom:

- 300420
- 120007
- 120008 ROT
- 120010
- 120012
- 120030

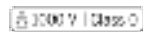

Cikksz.	Készlet	kg	cse	EUR
300228 *	6	6,860	1	<b>406,75</b>
300229	5	3,480	1	<b>336,26</b>

### SysCon XL Biztonsági csomag SafetySet



#### Tartalma:

- 220650
- 120007
- 120008 ROT
- 120010
- 120012



Cikksz.	Készlet	üres	kg	cse	EUR
220652	5	220650	6,620	1	<b>474,74</b>

### Biztonsági tartósíj EN 358 szerint



Cikksz.	m	kg	cse	EUR
150240	1,5	1,210	1	<b>203,64</b>

### Összekötő kötél EN 354 szerint



Cikksz.	m	kg	cse	EUR
150274	2	1,090	1	<b>170,47</b>

### Együtt mozgó felfogó készülék DIN 353-2, típus ASK 1



Cikksz.	Ø	m	kg	cse	EUR
150275	12	5	1,953	1	<b>422,30</b>
150276	12	10	2,482	1	<b>451,74</b>
150277	12	15	3,062	1	<b>553,33</b>
150278	12	20	3,174	1	<b>511,40</b>
150279	12	25	3,675	1	<b>534,60</b>

### Tartósíj DIN EN 361 szerint

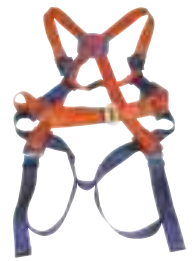

Cikksz.	kg	cse	EUR
150270	1,614	1	<b>201,46</b>

### Személyes biztonsági készlet



Cikksz.	Készlet	kg	cse	EUR
150258	4	4,961	1	<b>717,37</b>

BEVIZSGÁLT VDE SZERSZÁMOK

## VÉDŐESZKÖZÖK

### Szigetelt gumiszőnyeg IEC-61111 szerint

Munkavégzés helyén a talaj szigetelésére, csúszásgátló felülettel, szín: szürke  
 cikksz. 120030, 120031 = Osztály 2 / 17.000 Volt  
 cikksz. 120033 = Osztály 4 / 36.000 Volt



Cikksz.	KV	sz	erő	kg	cse	EUR
120030 *	17	1000	1000	3	3,754	1 <b>99,73</b>
120031	17	10000	1000	3	33,000	1 <b>997,30</b>
120033	36	10000	1000	4,5	63,800	1 <b>1.208,41</b>

### Mágneses takarókendő



Cikksz.	sz	erőmágnes	kg	cse	EUR	
120160	300	500	1	6	0,037	1 <b>452,00</b>
120162	500	700	1	12	0,037	1 <b>1.005,99</b>
120164	300	700	1	8	0,037	1 <b>573,24</b>
120166	1100	1100	1	20	0,037	1 <b>1.531,63</b>

### VDE -mágnes gumi kendőhöz



Cikksz.	sz	erő mágnes	kg	cse	EUR	
120168	70	70	1	1	0,037	1 <b>41,02</b>

### Gumikendő IEC 61112 szerint



Cikksz.	sz	erő	kg	cse	EUR
120040	120	120	1,6	0,037	1 <b>10,51</b>
120042	350	250	1,6	0,193	1 <b>37,80</b>
120044	600	600	1,6	1,000	1 <b>141,06</b>
120046 *	1000	1000	1,5	2,485	1 <b>133,49</b>
120048	1200	1200	1,6	3,200	1 <b>469,29</b>

### Átlátszó takarókendő



Cikksz.	sz	erő	kg	cse	EUR
120200	50000	1300	0,5	41,500	1 <b>6.872,67</b>
150322	25000	1200	1	38,000	1 <b>4.620,94</b>

### Átlátszó takarókendő



Cikksz.	sz	erő	kg	cse	EUR
150302	1000	600	1	0,750	1 <b>311,99</b>
150304	1000	600	0,5	0,332	1 <b>303,49</b>
150306	1000	400	1	0,520	1 <b>253,23</b>
150308	1000	400	0,5	0,260	1 <b>242,16</b>
150310	1000	300	1	0,380	1 <b>231,03</b>
150312	1000	300	0,5	0,190	1 <b>227,78</b>
150314	600	400	1	0,340	1 <b>186,65</b>
150316	600	400	0,5	0,171	1 <b>178,17</b>
150318	400	300	1	0,170	1 <b>141,00</b>
150320	400	300	0,5	0,100	1 <b>133,80</b>

### Műanyag csiptető 1000 V



Cikksz.	sz	erő	kg	cse	EUR
120049	80	25	0,029	1	<b>19,30</b>
120050 *	160	40	0,069	1	<b>19,84</b>

### PVC szigetelőszalag



Cikksz.	sz	erő	kg	cse	EUR
120095	10000	szürke	0,192	1	<b>47,96</b>
120096	10000	vörös	0,190	1	<b>47,96</b>

### Érvégzáró sapkák 1000 V



Cikksz.	Ø	szam	kg	cse	EUR
120060 *	80	10	1	0,008	1 <b>1,94</b>
120062	80	10	2	0,008	1 <b>1,94</b>
120064	80	10	3	0,008	1 <b>1,94</b>

### Érvégzáró sapkák 1000 V



Cikksz.	Ø	kg	cse	EUR
120070	75	10	0,011	1 <b>5,61</b>
120072	100	20	0,024	1 <b>6,31</b>
120074	120	30	0,0458	1 <b>7,25</b>
120071	135	40	0,372	1 <b>10,57</b>
120069	155	50	0,172	1 <b>17,05</b>
120073	150	60	0,144	1 <b>21,36</b>

### Szigetelő takaró csúcsszigetelőhöz 1000 V



Cikksz.	sz	kg	cse	EUR
120079	245	270	0,900	1 <b>38,27</b>

### Szigetelő takaró csúcsszigetelőhöz 1000 V



Cikksz.	sz	kg	cse	EUR
120089	115	270	1,100	1 <b>37,37</b>

### Szigetelő-, takaró- és védősapka 1000 V



Cikksz.	sz	kg	cse	EUR
120057	80	0,400	1	<b>26,57</b>
120059	300	0,775	1	<b>31,86</b>

### Fedősapka késes biztosítékokhoz 1000 V



Cikksz.	sz	kg	cse	EUR
120058	315	170	0,390	1 <b>28,22</b>

### Fedősapka késes rugós érintkezőkhöz 1000 V



Cikksz.	sz	kg	cse	EUR
120077	170	140	0,155	1 <b>30,92</b>
120078	255	135	0,205	1 <b>26,46</b>

## LOCKOUT-TAGOUT

### Biztonsági lakat kengyel-Ø 4,7 mm

A cikkszám tartalma: 1 kulcs (1 kezelő = 1 lakat = 1 kulcs)



Cikksz.	Ø	sz	ma	kg	cse	EUR
120155	4,76	35	86	0,0951	1	<b>43,92</b>

### Biztonsági lakat kengyel-Ø 6 mm

A cikkszám tartalma: 1 kulcs (1 kezelő = 1 lakat = 1 kulcs)



Cikksz.	Ø	sz	ma	kg	cse	EUR
120156	6	38	82	0,0951	1	<b>43,88</b>

### Zároló pofa alumíniumból



Cikksz.	GB	kg	cse	EUR
120157	6	0,045	1	<b>16,09</b>

### Zároló pofa műanyagból

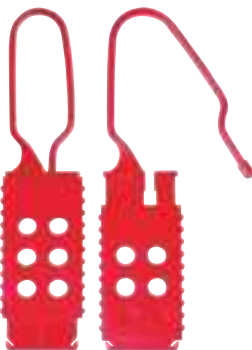

Cikksz.	GB	kg	cse	EUR
120158	6	0,0272	1	<b>15,16</b>

### Biztonsági zár kismegszakítók részére



Cikksz.	GB	kg	cse	EUR
120159	2	0,021	1	<b>34,57</b>

### Biztonsági zár standard védőkapcsolókhöz



Cikksz.	GB	kg	cse	EUR
120170	1	0,068	1	<b>19,20</b>

### Biztonsági zár 120 - 240 V dugvillához

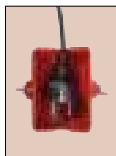

Cikksz.	NYA	kg	cse	EUR
120171	Műanyag	0,0997	1	<b>29,23</b>

### Biztonsági zár 16 - 32 A CEE dugvillákhoz



Cikksz.	NYA	kg	cse	EUR
120172	Műanyag	0,1993	1	<b>47,49</b>

### Multi rögzítősodrony beállítható



Cikksz.	GB	kg	cse	EUR
120173	4	0,2265	1	<b>58,48</b>

### Biztonsági zár készlet



Cikksz.	Készlet	kg	cse	EUR
120174	7	0,506	1	<b>158,49</b>

### Tábla TILOS MŰKÖDÉSBE HELYEZNI | angol nyelvű

Zárva akasztható tábla angol nyelvű (tasakonként 12 kis tábla)



Cikksz.	sz	kg	cse	EUR
120175	146	80	0,0997	<b>60,25</b>

### Tábla TILOS MŰKÖDÉSBE HELYEZNI | német nyelvű

Zárva akasztható tábla angol nyelvű (tasakonként 12 kis tábla)



Cikksz.	sz	kg	cse	EUR
120176	146	80	0,118	<b>60,25</b>

### Tábla TILOS MŰKÖDÉSBE HELYEZNI | spanyol nyelvű

Zárva akasztható tábla angol nyelvű (tasakonként 12 kis tábla)



Cikksz.	sz	kg	cse	EUR
120177	146	80	0,118	<b>60,25</b>

## CSŐFOGÓK, SPECIÁLIS FOGÓK

### Plombáló fogó

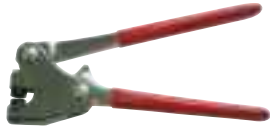

Cikksz.	Ø	kg	cse	EUR
210700 *	125	8	0,243	1 <b>144,38</b>
210702	145	9	0,316	1 <b>154,09</b>
210704	165	10	0,448	1 <b>171,78</b>

### Bélyegek plombáló fogóhoz



Cikksz.	Ø	kg	cse	EUR
210710	8	0,004	1	<b>5,70</b>
210712	9	0,004	1	<b>5,70</b>
210714	10	0,006	1	<b>5,56</b>

### Bélyegzőbélyegek gravírozása

Különleges gravírozások egyeztetés alapján

Cikksz.	cse	EUR
210731	3 betűig	1 <b>38,44</b>
210732	minden további betű	1 <b>12,81</b>
210733	minden befoglaló keret	1 <b>38,30</b>

### Ólomplombák



Cikksz.	Ø	men/kg	kg	cse	EUR
150340	8	850	1,080	1	<b>50,47</b>
150342	9	600	1,110	1	<b>45,50</b>
150344	10	400	1,010	1	<b>44,72</b>

### Műanyag plombák



Cikksz.	Ø	kg	cse	EUR
150343 *	9	0,00020	1000	<b>61,42</b>
150345	10	0,00030	1000	<b>68,02</b>

### Plombadrót



Cikksz.	Ø1	Ø2	kg	cse	EUR
150360 *	115 m	0,5	0,5	0,532	1 <b>23,51</b>
150362	230 m	0,5	0,5	1,041	1 <b>41,48</b>
150364	190 m	0,5	0,3	0,530	1 <b>27,31</b>
150366	380 m	0,5	0,3	1,035	1 <b>48,31</b>
150368	300 m	0,3	0,3	0,533	1 <b>37,92</b>
150370	600 m	0,3	0,3	1,037	1 <b>69,56</b>

## Műanyag plombadrót



Cikksz.	Ø1	Ø2	kg	cse	EUR
150375 BLAU	100 m	0,5	0,6	0,199	1 <b>27,80</b>
150375 GRÜN	100 m	0,5	0,6	0,220	1 <b>27,05</b>
150375 ROT	100 m	0,5	0,6	0,207	1 <b>27,81</b>

## TARTOZÉKOK

### Kötélfeszítő



Cikksz.	mm <sup>2</sup>	Ø	ter.	kg	cse	EUR
130064	6 - 35	3 - 8	1000	0,890	1	<b>191,60</b>
130066	16 - 70	4 - 12	1400	1,262	1	<b>223,08</b>
130068	50 - 100	8 - 16	2500	1,920	1	<b>309,28</b>

### Csigasor



Cikksz.	Ø	ter.	kg	cse	EUR
130004	50	8	200	1,820	1 <b>233,68</b>
130006	60	10	250	1,700	1 <b>268,90</b>

### Kötél csigasorhoz



Cikksz.	Ø1	kg	cse	EUR
130042	20 m	8	0,950	1 <b>41,08</b>
130044	20 m	10	1,519	1 <b>57,51</b>

# ALAPVETŐ SZERSZÁMOK

MINDEN ESETRE  
ELENGEDHETETLEN  
KELLÉKEK.





## CSAVARHÚZÓK

### Villanyszerelő csavarhúzó



Cikksz.	SB	kst	ph	kg	cse	EUR
101604 *	2,5	0,4	75	160	0,027	1 <b>4,39</b>
101606	4	0,8	100	195	0,051	1 <b>5,16</b>
101608	4	0,8	125	220	0,054	1 <b>5,74</b>
101610	5	1	150	245	0,067	1 <b>7,52</b>
101612	5	1	175	270	0,069	1 <b>7,96</b>
101614	5	1	200	295	0,074	1 <b>8,40</b>

### Műhely csavarhúzó



Cikksz.	SB	kst	ph	kg	cse	EUR
101640	5	0,4	75	170	0,056	1 <b>6,39</b>
101642 *	6	1,2	100	205	0,090	1 <b>8,68</b>
101644	7	1,2	125	230	0,109	1 <b>9,60</b>
101646	8	1,2	150	270	0,160	1 <b>12,45</b>
101648	9	1,6	175	295	0,170	1 <b>14,56</b>
101650	10	1,6	200	320	0,238	1 <b>15,02</b>

### Kereszthornos csavarhúzó, Phillips



Cikksz.	mé	ph	kg	cse	EUR
101684	0	60	145	0,032	1 <b>5,44</b>
101686	1	80	175	0,055	1 <b>6,71</b>
101688 *	2	100	205	0,087	1 <b>8,68</b>
101690	3	150	270	0,161	1 <b>12,55</b>

### Kereszthornos csavarhúzó, Pozidriv



Cikksz.	mé	ph	kg	cse	EUR
102612	1	80	175	0,055	1 <b>8,29</b>
102614 *	2	100	205	0,088	1 <b>10,24</b>
102616	3	150	270	0,160	1 <b>15,03</b>

### Csavarhúzó Tx



Cikksz.	mé	ph	kg	cse	EUR
101229/6	6	100	185	0,036	1 <b>8,57</b>
101230	8	100	185	0,036	1 <b>8,57</b>
101200	9	100	185	0,036	1 <b>10,68</b>
101202	10	100	195	0,057	1 <b>11,24</b>
101204	15	100	195	0,054	1 <b>11,24</b>
101206	20	100	195	0,058	1 <b>12,13</b>
101208	25	125	195	0,064	1 <b>12,21</b>
101210	27	125	230	0,093	1 <b>13,00</b>
101211	30	150	255	0,093	1 <b>14,48</b>

### Csavarhúzó Square



Cikksz.	mé	ph	kg	cse	EUR
103130	0	60	145	0,032	1 <b>4,75</b>
103132	1	80	175	0,055	1 <b>5,55</b>
103136	3	150	270	0,161	1 <b>10,14</b>

### Csavarhúzókészlet Tx

- Tartalma:
- 101202
  - 101204
  - 101206
  - 101208
  - 101211



Cikksz.	fo	Készlet	kg	cse	EUR
101212/S *	TX	5	0,337	1	<b>62,35</b>

## CSAVARHÚZÓK, SZIGETELT SZÁRRAL

### Villanyszerelő csavarhúzó

szigetelt szárral



Cikksz.	SB	kst	ph	kg	cse	EUR
101520 *	2,5	0,4	75	160	0,027	1 <b>4,91</b>
101521	3	0,5	100	195	0,030	1 <b>5,01</b>
101522	4	0,8	100	195	0,051	1 <b>6,13</b>
101524	4	0,8	125	220	0,054	1 <b>6,65</b>
101526	5	1	150	245	0,068	1 <b>8,57</b>
101528	5	1	175	270	0,072	1 <b>8,85</b>
101530	5	1	200	295	0,078	1 <b>9,83</b>

### Műhely csavarhúzó, 8,0 x 150 mm

szigetelt szárral



Cikksz.	SB	kst	ph	kg	cse	EUR
101532	5	1	75	170	0,057	1 <b>7,00</b>
101534	6	1,2	100	205	0,091	1 <b>9,69</b>
101536	7	1,2	125	230	0,114	1 <b>10,42</b>
101538	8	1,2	150	270	0,146	1 <b>13,43</b>
101540	9	1,6	175	295	0,210	1 <b>15,89</b>
101541	10	1,6	200	320	0,214	1 <b>16,74</b>

### Kereszthornos csavarhúzó, Phillips

szigetelt szárral



Cikksz.	mé	ph	kg	cse	EUR
101542	0	60	145	0,032	1 <b>6,35</b>
101544	1	80	175	0,059	1 <b>7,85</b>
101546 *	2	100	205	0,091	1 <b>9,52</b>
101548	3	150	270	0,147	1 <b>14,02</b>

### Kereszthornos csavarhúzó, Pozidriv

szigetelt szárral



Cikksz.	mé	ph	kg	cse	EUR
101550	1	80	175	0,056	1 <b>8,74</b>
101552 *	2	100	205	0,088	1 <b>10,58</b>
101554	3	150	270	0,146	1 <b>16,74</b>

### Csavarhúzókészlet

szigetelt szárral

- Tartalma:
- 101520
  - 101524
  - 101534
  - 101536
  - 101544
  - 101546



Cikksz.	fo	Készlet	kg	cse	EUR
101560	PH	6	0,431	1	<b>40,35</b>

### Csavarhúzókészlet

szigetelt szárral

- Tartalma:
- 101520
  - 101524
  - 101534
  - 101536
  - 101550
  - 101552



Cikksz.	fo	Készlet	kg	cse	EUR
101562	PZ	6	0,429	1	<b>41,66</b>

## CSAVARHÚZÓK

### Marokcsavarhúzó



Cikksz.	SB	ph	kg	cse	EUR
103120	6	30	80	0,050	1 <b>5,75</b>
103122	8	40	90	0,051	1 <b>6,23</b>

### Marokcsavarhúzó, Phillips



Cikksz.	mé	ph	kg	cse	EUR
103080	1	30	80	0,051	1 <b>5,88</b>
103082	2	40	90	0,051	1 <b>6,41</b>

### Lyukasztó ár



Cikksz.	fo	Øph	ph	kg	cse	EUR
103470	○	6	100	0,083	1 <b>6,61</b>	
103472	□	6	100	0,085	1 <b>7,17</b>	

## DUGÓKULCSOK

### Dugókulcs, 20 x 22 mm



Cikksz.	fo	ph	kg	cse	EUR
101484	5	125	220	0,105	1 <b>10,79</b>
101486	5,5	125	220	0,107	1 <b>10,79</b>
101488	6	125	220	0,110	1 <b>10,79</b>
101490	7	125	230	0,113	1 <b>11,35</b>
101492	8	125	230	0,115	1 <b>11,77</b>
101494	9	125	230	0,120	1 <b>12,28</b>
101496	10	125	230	0,124	1 <b>12,70</b>
103498	11	125	245	0,111	1 <b>25,82</b>
101500	12	125	245	0,165	1 <b>15,61</b>
101502	13	125	245	0,171	1 <b>17,49</b>

### Dugókulcs készlet

#### Tartalma:

- 101484
- 101486
- 101490
- 101492
- 101496
- 103498
- 101502



Cikksz.	Készlet	kg	cse	EUR
101510	7	0,898	1	<b>95,33</b>

## HAUPA CSERÉLHETŐ PENGERENDSZER

### Ipari kivitelű csavarhúzó készlet VarioS2 cserélhető kettős profilokkal

#### Pengeprofilok:

- Egyenes 3, 4, 5, 7
- Phillips 0, 1, 2, 3
- Pozidriv 0, 1, 2, 3
- Tx 10, 15, 20, 25
- Hatszög 2, 3, 4, 5

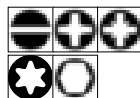

Cikksz.	Készlet	kg	cse	EUR
104008-1	11	1,060	1	<b>96,94</b>

## HAUPA CSERÉLHETŐ PENGERENDSZER VarioTQ

### Nyomatéksavarhúzó cserélhető toldalékszárakkal VarioTQ

VarioTQ

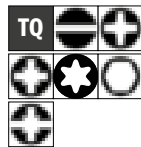

Cikksz.	fo	Nm	kg	cse	EUR
103000-1	Mix	1 - 6	0,835	1	<b>167,64</b>
103002-1	Mix	0,5 - 3,5	0,835	1	<b>218,29</b>

### Nylontáska VarioTQ – szerszám nélkül



Cikksz.	sz	ma	mé	kg	cse	EUR
103034-1	250	135	30	0,080	1	<b>19,40</b>

### Nyomatékot váltó markolat VarioTQ

TQ



Cikksz.	fo	Nm	kg	cse	EUR
103070	125	1 - 6	0,350	1	<b>101,19</b>
103072	125	0,5 - 3,5	0,350	1	<b>101,19</b>

### Négyszögprofil kulcs



Cikksz.	fo	ph	vs	kg	cse	EUR
102784	SQ	40	8	0,050	1	<b>4,26</b>

### Cserélhető penge VarioTQ – egyenes hornyú



Cikksz.	fo	mé	ph	kg	cse	EUR
103010	SL	3 + 4	175	0,040	1	<b>5,08</b>
103012	SL	5,5 + 6,5	175	0,040	1	<b>5,08</b>

### Cserélhető penge VarioTQ – Phillips



Cikksz.	fo	mé	ph	kg	cse	EUR
103014	PH	0 + 1	175	0,040	1	<b>4,03</b>

### Cserélhető penge VarioTQ – Pozidriv



Cikksz.	fo	mé	ph	kg	cse	EUR
103016	PZ	0 + 1	175	0,040	1	<b>4,03</b>

### Cserélhető penge VarioTQ – Phillips/Pozidriv



Cikksz.	fo	mé	ph	kg	cse	EUR
103018	PH + PZ	2 + 2	175	0,040	1	<b>4,03</b>

### Cserélhető penge VarioTQ – PZ/FL



Cikksz.	fo	mé	ph	kg	cse	EUR
103028	PZ/FL	1 + 2	175	0,040	1	<b>4,76</b>

### Cserélhető penge VarioTQ – Tx



Cikksz.	fo	mé	ph	kg	cse	EUR
103020	TX	10 + 15	175	0,040	1	<b>4,26</b>
103022	TX	20 + 25	175	0,040	1	<b>4,26</b>

### Cserélhető penge VarioTQ – Hex



Cikksz.	fo	mé	ph	kg	cse	EUR
103024	HEX	2 + 3	175	0,040	1	<b>4,26</b>
103026	HEX	4 + 5	175	0,040	1	<b>4,26</b>

### Cserélhető penge VarioTQ – Square



Cikksz.	fo	mé	ph	kg	cse	EUR
103030	SQ	0 + 2	175	0,040	1	<b>4,74</b>
103032	SQ	1 + 3	175	0,040	1	<b>4,74</b>

Cserélhető penge, használható a következő rendszerekhez VarioTQ és VarioS2

## ELEKTRONIKAI MŰSZERÉSZ CSAVARHÚZÓK

### ESD - elektronikai műszerész csavarhúzó

Penge króm molibdén-vanádium acélból, krómozva, fekete hegygel, hornyos



Cikksz.	SB	kst	ph	mm	kg	cse	EUR
100704	0,8	0,2	60	150	0,023	1	5,27
100250	1	0,4	50	150	0,014	1	5,27
100704 A	1,2	0,2	60	150	0,021	1	5,27
100241	2,5	0,4	60	150	0,015	1	5,40
100243	3,5	0,5	100	150	0,018	1	5,27
100252	1,6	0,4	50	150	0,014	1	5,27
100257	2	0,5	50	150	0,015	1	5,27
100259	2,4	0,4	75	175	0,017	1	5,98
100261	3	0,4	100	200	0,020	1	6,17

### ESD - elektronikai műszerész csavarhúzó

Penge króm molibdén-vanádium acélból, krómozva, fekete hegygel, keresztornyos



Cikksz.	mé	ph	mm	kg	cse	EUR
100714	000	50	150	0,015	1	5,27
100715	00	50	150	0,022	1	5,27
100716	0	50	150	0,024	1	5,27
100249	1	50	150	0,017	1	5,27

### ESD - elektronikai műszerész csavarhúzó

Penge króm molibdén-vanádium acélból, krómozva, fekete hegygel, hatszög



Cikksz.	mé	ph	mm	kg	cse	EUR
100728	1,5	50	150	0,014	1	5,27
100729	2	50	150	0,015	1	5,27
100729 A	2,5	50	150	0,017	1	5,27
100736	3	50	150	0,020	1	5,27

### ESD - elektronikai műszerész csavarhúzó

Penge króm molibdén-vanádium acélból, krómozva, fekete hegygel, Tx/S-Tx



Cikksz.	fo	mé	ph	mm	kg	cse	EUR
100741	TX	4	50	150	0,017	1	5,27
100742	TX	5	50	150	0,018	1	5,27
100718 A	TX	6	50	150	0,018	1	5,27
100720	S-TX	7	50	150	0,014	1	5,27
100721	S-TX	8	50	150	0,018	1	5,27
100712	S-TX	9	50	150	0,018	1	5,27
100713	S-TX	10	50	150	0,016	1	5,27
100723	S-TX	15	50	150	0,020	1	5,27
100734	S-TX	20	50	150	0,020	1	5,27

### ESD - elektronikai műszerész csavarhúzó

Penge króm molibdén-vanádium acélból, krómozva, fekete hegygel, Tri-Wing



Cikksz.	mé	ph	mm	kg	cse	EUR	
100738	Tri	2,4	50	150	0,017	1	5,27

## ESD elektronikai műszerész csavarhúzó készlet

Tartalma: Méretenként 1 db. ESD-elektronikai műszerész csavarhúzó 1,6 x 50, 2,0 x 50, 2,4 x 50, 3,0 x 50 és méretenként 1 db. Phillips 1, 0 és 00 x 50



Cikksz.	Készlet	kg	cse	EUR
104010	7	0,225	1	39,00

## HAUPA elektronikai csavarhúzó készlet

Tartalma: 1-1 Elektronikai csavarhúzó 1,6 x 50, 2,0 x 50, 2,4 x 50, 3,0 x 50 és 1-1 Phillips Méret 1, 0 és 00 x 50



Cikksz.	Készlet	kg	cse	EUR
104000 *	7	0,221	1	26,70

## Elektronikai csavarhúzó készlet

Tartalma: 4 db. hatlap fej 3, 4, 5, 6 és 8 db. cserélhető csavarhúzó penge (Egyenes/Phillips/Tx/hatlap)



Cikksz.	Készlet	kg	cse	EUR
104004	13	0,288	1	38,77

## Elektronikai csavarhúzó betét készlet

Tartalma: 1 betétfogó, 2 dió 5 + 6 mm, 30 betét egyenes/ Phillips/ Pozidriv/ Tx/ hatlap: 4 Bits PH 000, 00, 0, 1 2 Bits PZ 0, 1 7 Bits SL 1, 1.5, 2, 2.5, 3, 3.5, 4 8 Bits Hex 0.7, 0.9, 1.3, 1.5, 2, 2.5, 3, 4 9 Bits Tx 4, 5, 6, 7, 8, 9, 10, 15, 20



Cikksz.	Készlet	kg	cse	EUR
104002 *	34	0,230	1	38,33

## PRECÍZIÓS CSAVARHÚZÓK

### Karmos fogó



Cikksz.	mm	Ø	kg	cse	EUR
100366	525	11	0,060	1	5,23

### Ellenőrző tűkör



Cikksz.	mm	Ø	kg	cse	EUR
100680	210	60	0,028	1	14,22

### Mágnes



Cikksz.	mm	Ø	kg	cse	EUR
100694	520	12	0,097	1	20,93



## HATSZÖGPROFILÚ KULCSKÉSZLET

### Hatszögprofilú kulcskészlet

Króm-vanádium acélból, (59 Cr-Mo-V 4), krómozott, DIN 911 szerinti keménységű. Kulcskarikára fűzve,

Tartalom: 2 - 2,5 - 3 - 4 - 5 - 6 - 8 - 10 mm



Cikksz.	IO	Készlet	kg	cse	EUR
100640 *	2 - 10	8	0,250	1	10,14

### Hatszögprofilú kulcskészlet

Króm-vanádium acélból, (59 Cr-Mo-V 4) krómozott, DIN 911 szerinti keménységű, összecuszkható kivitelben, nikkelezett tokban, barnított kulcsok.

Tartalom:

Cikksz. 100633: 1,5-2-2,5-3-4-5-6 mm

Cikksz. 100634: 2,5-3-4-5-6-8-10 mm

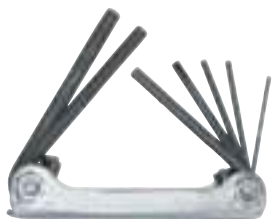

Cikksz.	IO	Készlet	kg	cse	EUR
100633	1,5 - 6	7	0,145	1	12,16
100634	2,5 - 10	7	0,335	1	17,50

### Hatszögprofilú kulcskészlet

Tartalom: 1-1 db. 2-2,5-3-4-5-6-8-10



Cikksz.	IO	Készlet	kg	cse	EUR
100585	2 - 10	8	0,303	1	12,46

### Hatszögprofilú, gömbfejű kulcskészlet

Tartalom: 1-1 db. 2-2,5-3-4-5-6-8-10 mm



Cikksz.	IO	Készlet	kg	cse	EUR
100915	2 - 10	8	0,301	1	19,85

### Tx kulcskészlet

Tartalom: 1-1 db. TX 9-10-15-20-25-27-30-40



Cikksz.	mé	Készlet	kg	cse	EUR
100941	TX9 - 40	8	0,205	1	31,35

### Hatszögletű csavarhúzó készlet T-markolattal

Kulcsávolság: hatszögletű 2, 2,5, 3, 4, 5, 6, 8, 10



Cikksz.	IO	Készlet	kg	cse	EUR
100961	2 - 10	8	0,860	1	72,32

### Hatszögű hajlított kulcskészlet

Kulcsnyílás: 1,5, 2, 2,5, 3, 4, 5, 6, 8, 10



Cikksz.	IO	Készlet	kg	cse	EUR
100921 *	1,5 - 10	9	0,301	1	35,90

### Hatszögű hajlított kulcskészlet

Kulcsnyílás: Hex 1,5, 2, 2,5, 3, 4, 5, 6, 8, 10

Kulcsnyílás: Hex 1/16 - 5/64 - 3/32 - 1/8 - 5/32 - 3/16 - 1/4 - 5/16 - 3/8"



Cikksz.	IO	Készlet	kg	cse	EUR
100965 *	1,5 - 10	90,303	1	26,00	
100967	1/16" - 3/8"	90,303	1	23,97	

### Hatszögű hajlított kulcskészlet

Kulcsnyílás: Hex 1,5 / 2 / 2,5 / 3 / 4 / 5 / 6 / 8 / 10

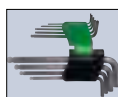

Cikksz.	IO	Készlet	kg	cse	EUR
100927	1,5 - 10	9	0,301	1	18,40

### Hatszögprofilú kulcsok DIN 911

Króm-vanádium acélból, (59 Cr-Mo-V 4), DIN 911 szerinti keménységű, krómozott, leélezett kivitel



Cikksz.	IO	mé	kg	cse	EUR
100590	1,5	45x14	0,008	1	0,15
100592	2	50x16	0,025	1	0,16
100594	2,5	56x18	0,034	1	0,20
100596	3	63x20	0,040	1	0,39
100598	4	70x25	0,080	1	0,47
100600	5	80x28	0,190	1	0,71
100602	6	90x32	0,280	1	0,95
100606	8	100x36	0,580	1	1,78
100610	10	112x40	0,990	1	2,96
100612	12	125x45	0,160	1	4,58
100614	13	132x50	2,020	1	6,19

### Hatszögprofilú, gömbfejű kulcsok

Króm-vanádium acélból, (59 Cr-Mo-V 4), DIN 911 szerinti keménységű, krómozott



Cikksz.	IO	mé	kg	cse	EUR
100902	2,5	56x18	0,003	1	1,51
100903	3	63x20	0,005	1	1,51
100904	4	70x25	0,011	1	2,09
100905	5	80x28	0,019	1	1,61
100906	6	90x32	0,029	1	2,10
100908	8	100x36	0,058	1	3,33
100909	10	112x40	0,102	1	4,28

## FÁZISCERUZÁK

### Fázisceruzák

Cikksz.	TB	ph	kg	cse	EUR
100646	120 - 250	50x3	140	0,020	1 <b>2,68</b>
100647 *	120 - 250	50x3	140	0,016	1 <b>1,92</b>
100648	120 - 250	100x3,5	190	0,037	1 <b>3,54</b>
100649	120 - 250	100x3,5	190	0,032	1 <b>2,83</b>

### Fázisceruzák

Cikksz.	TB	ph	kg	cse	EUR
100645	120 - 250	50x3	140	0,016	1 <b>2,07</b>

### VDE/GS fázisceruzák

Cikksz.	TB	kg	cse	EUR
100700 *	125 - 250	190	0,036	1 <b>3,71</b>

## RBAECTÉSTNEIKS, C RSACVASRNHISÚ ZCÓS, A BVAERTHEÜTEZKÓ

### savarhúzó betétek

(1 doboz = 10 betét = 1 CSE)

Cikksz.	mé	kg	cse	EUR
102110	0,6x4,5	50	0,104	10 <b>10,56</b>
102112	0,8x5,5	50	0,115	10 <b>10,56</b>

### Csavarhúzó betétek, Phillips

Cikksz.	mé	kg	cse	EUR
102152	PH 1 25	0,062	10	<b>6,30</b>
102154	PH 2 25	0,067	10	<b>6,30</b>
102114	PH 1 50	0,105	10	<b>10,56</b>
102116	PH 2 50	0,124	10	<b>10,56</b>
102166	PH 2 90	0,097	10	<b>25,82</b>
102172	PH 1 150	0,251	10	<b>30,95</b>
102174	PH 2 150	0,358	10	<b>30,95</b>

### Csavarhúzó betétek, Phillips, rövidített

Cikksz.	mé	kg	cse	EUR
102155	2 25	0,064	10	<b>6,30</b>

### Csavarhúzó betétek, Pozidriv

Cikksz.	mé	kg	cse	EUR
102176	PZ 1 25	0,062	10	<b>6,30</b>
102178 *	PZ 2 25	0,065	10	<b>6,30</b>
102118	PZ 1 50	0,107	10	<b>10,56</b>
102120	PZ 2 50	0,123	10	<b>10,56</b>
102190	PZ 2 90	0,231	10	<b>25,82</b>
102198	PZ 2 150	0,360	10	<b>30,89</b>

### Csavarhúzó betétek Tx

Cikksz.	mé	kg	cse	EUR
102200	TX 15 25	0,061	10	<b>6,30</b>
102204	TX 25 25	0,065	10	<b>6,30</b>
102124	TX 20 50	0,110	10	<b>10,56</b>
102126	TX 25 50	0,112	10	<b>10,56</b>

### Csavarhúzó betétek (lapos-pozidriv profilú)

(1 doboz = 2 betét = 1 CSE)

Cikksz.	mé	kg	cse	EUR
101874	1 60	0,012	10	<b>6,09</b>
101876	2 60	0,013	10	<b>6,09</b>
101880	1 90	0,045	10	<b>5,23</b>
101882	2 90	0,046	10	<b>5,23</b>

### Mágneses befogófej

Cikksz.	kg	cse	EUR
102130	75	0,056	1 <b>9,59</b>

### SDS mágneses befogófej

Cikksz.	kg	cse	EUR
102131	55	0,045	1 <b>24,22</b>

### Mágneses befogófej

Cikksz.	kg	cse	EUR
102132	75	0,045	1 <b>5,23</b>
102134	60	0,040	1 <b>4,86</b>

### BitBox - Bit készlet dobozban, 17-rész.

Bit-fejek Csavarhúzó betétek,  
Forma E 6,3, Befogás 1/4", 25 mm  
Hornnyolt: 4,0 (0,5), 5,0 (0,8), 5,0 (1,0), 6,0 (1,0)  
Phillips: 1, 2, 3  
Pozidriv: 1, 2, 3  
Tx: 10, 15, 20, 25  
Hatszög: 4,0, 5,0, 6,0  
Mágneses tartó: 60 mm

Cikksz.	Készlet	kg	cse	EUR
102210 *	17 Bit = 25 mm	0,170	1	<b>14,29</b>

### BitBox S - Bit készlet dobozban, 50 mm

A cikkszám tartalma:

- 1 bit PH 1, 2
- 1 bit PZ 1, 2
- 1 bit PZ/FL 1, 2
- 1 bit egyenes hornnyú 4

Cikksz.	Készlet	kg	cse	EUR
102216	7 Bit = 50 mm	0,105	1	<b>10,45</b>

### Racsnis csavarhúzó FlexPlus, minden fajta bithez



Cikksz.	kg	cse	EUR
104009	Bit > 25 mm	0,111	1 <b>18,25</b>

### Racsnis csavarhúzókészlet FlexBox

#### A cikkszám tartalma:

- 1/4" 50 mm Power bitek SL: 4, 6
- 1/4" 50 mm Power bitek PZ: 1, 2
- 1/4" 50 mm Power bitek PZ/FL 1 + 2
- 1/4" 50 mm Power bitek imbusz: H5, H6
- 1 db. FlexPlus racsnis csavarhúzó



Cikksz.	Készlet	kg	cse	EUR
104030	9 Bit = 50 mm	0,410	1	<b>48,97</b>

### Racsnis csavarhúzókészlet Flex

#### Előnyei:

- Racsnis funkció
- állítható bal-/ jobb forgásirány
- Kedvező: hajlítható fej 0°, 45° és 90°
- ergonomikus munkavégzés szűk helyeken is
- S2 acél betétek ipari minőségben, szinte minden felhasználás területre
- 2 komponensű lágy markolat
- 55 bit 1/4" 25 mm és 1 adapter 1/4" fejek befogásához



Cikksz.	Készlet	kg	cse	EUR
104006 *	58 Bit = 25 mm	0,810	1	<b>54,49</b>

### Racsnis csavarhúzókészlet FlexBag

40 biztonsági bitfej, 8 dugóbetét, 2 toldószár, a fejek rövidített befogással. Strapabíró nyolttáskában.

#### Tartalom:

- 1/4" 50 mm Power betétek Tx: T5, T6, T7, T8, T9, T10, T15, T20, T25, T30, T40
- 1/4" 50 mm Power betétek hatszögletű (lyukkal) H2, H2.5, H3, H4, H5, H6
- 1/4" 50 mm Power betétek PH: 0, 1, 2, 3
- 1/4" 50 mm Power betétek PZ: 0, 1, 2, 3
- 1/4" 50 mm Power betétek lapos: 3, 4, 5, 6, 7, 8
- 1/4" 50 mm Power betétek SQ: 0, 1, 2, 3
- 1/4" 50 mm Power betétek Tri-Wing: 1, 2, 3
- 1/4" 50 mm Power betétek PZ/FL 1 + 2
- Minden betét rövidített befogószárral, kivétel T40, H6, lapos: 6, 7, 8
- Adapter: 1/4" 50 mm, 1/4" 80 mm
- Dugókulcs betétek: 5, 5.5, 6, 7, 8, 10, 12, 13
- 1 db. FlexPlus racsnis csavarhúzó szár



Cikksz.	Készlet	kg	cse	EUR
104020-1 *	51 Bit = 50 mm	0,810	1	<b>89,57</b>

### Racsnis csavarhúzókészlet FlexBagPro

37 biztonsági bit, 8 dió, 5 fűrő. Strapabíró nyolttáskában.

#### Tartalom:

- 1/4" 50 mm-es S-Tx (lyukas) torziós bitek: T10, T10, T15, T15, T20, T25, T27, T30, T40
- 1/4" 50 mm-es hatszög torziós bitek: H3, H4, H5, H6
- 1/4" 50 mm-es PH torziós bitek: 1, 2, 2, 3
- 1/4" 50 mm-es PZ torziós bitek: 1, 2, 2, 2
- 1/4" 50 mm-es lapos torziós bitek: 3, 4, 4, 5, 6
- 1/4" 50 mm-es SQ torziós bitek: 1, 2, 3
- 1/4" 50 mm-es PZ/FL torziós bitek: 1, 1, 2, 2
- 1/4" 50 mm-es PH/FL standard bitek: 1, 1, 2, 2
- Dugókulcs betétek: 5, 5.5, 6, 7, 8, 10, 12, 13
- Fűrők: 2, 3, 4, 5, 6
- 1 db. FlexPlus racsnis csavarhúzó szár



Cikksz.	Készlet	kg	cse	EUR
104022-1	51 Bit = 50 mm	0,810	1	<b>97,15</b>

## CSAVARKULCSOK

### Kétoldalas villáskulcsok DIN 3110 szerint

krómozott



Cikksz.	IO	erő	kg	cse	EUR
110090	6 - 7	3,2	120	0,0214	1 <b>3,19</b>
110092	8 - 9	3,5	140	0,0356	1 <b>4,18</b>
110094	10 - 11	4	157	0,050	1 <b>4,82</b>
110096	12 - 13	4,5	172	0,071	1 <b>4,60</b>
110100	14 - 15	5	190	0,100	1 <b>6,13</b>
110104	16 - 17	5,5	205	0,144	1 <b>5,86</b>
110108	18 - 19	6	223	0,182	1 <b>9,03</b>
110112	21 - 23	7	250	0,239	1 <b>13,18</b>
110114	24 - 26	7	250	0,273	1 <b>12,12</b>
110120	27 - 32	8,2	302	0,519	1 <b>20,17</b>

### Kétoldalas villáskulcs készlet DIN 3110 szerint

krómozott



Cikksz.	IO	Készlet	kg	cse	EUR
110130	6 - 22	8	1,026	1	<b>43,08</b>
110132	6 - 32	12	2,353	1	<b>102,94</b>

### Csillag-villáskulcsok DIN 3113 szerint

krómozott



Cikksz.	IO	kg	cse	EUR
110180	6	100	0,018	1 <b>2,28</b>
110182	7	110	0,023	1 <b>2,28</b>
110184	8	120	0,030	1 <b>3,02</b>
110186	9	130	0,032	1 <b>2,54</b>
110188	10	140	0,041	1 <b>3,44</b>
110190	11	150	0,053	1 <b>3,17</b>
110192	12	160	0,068	1 <b>4,33</b>
110194	13	170	0,075	1 <b>4,46</b>
110196	14	180	0,089	1 <b>4,02</b>
110198	15	190	0,096	1 <b>4,87</b>
110202	17	210	0,142	1 <b>5,90</b>
110204	18	220	0,134	1 <b>6,18</b>
110206	19	230	0,185	1 <b>8,50</b>
110212	22	260	0,263	1 <b>10,58</b>
110216	24	280	0,333	1 <b>14,36</b>
110222	27	310	0,407	1 <b>16,17</b>

### Csillag-villáskulcs készlet DIN 3113 szerint

krómozott



Cikksz.	IO	Készlet	kg	cse	EUR
110250 *	6 - 22	12	1,271	1	<b>48,49</b>

### Csillag-villáskulcs készlet DIN 3113 szerint

krómozott



Cikksz.	IO	Készlet	kg	cse	EUR
110252	6 - 27	16	1,948	1	<b>89,08</b>

### Lapfejű kétoldalas csillagkulcs DIN 838 szerint

krómozott



Cikksz.	IO	kg	cse	EUR
110140	6 - 7	170	0,035	1 <b>3,87</b>
110142	8 - 9	185	0,066	1 <b>4,60</b>
110144	10 - 11	205	0,075	1 <b>6,01</b>
110146	12 - 13	220	0,107	1 <b>6,86</b>
110148	14 - 15	240	0,154	1 <b>6,52</b>
110152	16 - 17	265	0,175	1 <b>8,50</b>
110154	18 - 19	280	0,297	1 <b>11,09</b>
110160	24 - 26	335	0,468	1 <b>18,55</b>
110164	27 - 32	370	0,611	1 <b>30,30</b>

### Lapfejű kétoldalas csillagkulcs készlet DIN 838 szerint

krómozott



Cikksz.	IO	Készlet	kg	cse	EUR
110170	6 - 22	8	1,289	1	<b>63,46</b>
110172	6 - 32	12	3,575	1	<b>147,64</b>

### Csillag-villás kulcs készlet racsnis funkcióval

Kulcsméretek 8 - 9 - 10 - 12 - 13 - 14 - 17 - 19 mm



Cikksz.	IO	Készlet	kg	cse	EUR
110900 *	8 - 19	8	1,255	1	<b>122,51</b>

### Csillag-villás kulcs racsnis funkcióval

krómozott



Cikksz.	IO	kg	cse	EUR
110900/8	134	8	0,034	1 <b>14,33</b>
110900/9	152	9	0,056	1 <b>14,78</b>
110900/10	157	10	0,060	1 <b>14,78</b>
110900/12	167	12	0,079	1 <b>16,07</b>
110900/13	175	13	0,096	1 <b>16,63</b>
110900/14	190	14	0,120	1 <b>17,82</b>
110900/17	223	17	0,183	1 <b>22,56</b>
110900/19	245	19	0,200	1 <b>25,19</b>

### 4 az 1-ben racsnis kulcs

Méretetek: 8 x 10 mm és 12 x 13 mm  
10 x 13 mm és 17 x 19 mm



Cikksz.	IO	kg	cse	EUR
110780	8 - 13	150	0,130	1 <b>34,31</b>
110782	10 - 19	200	0,220	1 <b>40,31</b>

### Csuklós racsnimechanikás villáskulcs készlet Flex

Kulcsméretek: 8 - 9 - 10 - 12 - 13 - 14 - 17 - 19 mm



Cikksz.	IO	Készlet	kg	cse	EUR
110902	8 - 19	8	1,255	1	<b>156,38</b>

### Csuklós racsnimechanikás villáskulcs Flex

krómozott



Cikksz.	IO	kg	cse	EUR
110902/8	8	140	0,183	1 <b>25,27</b>
110902/9	9	148	0,183	1 <b>26,03</b>
110902/10	10	162	0,183	1 <b>26,75</b>
110902/12	12	175	0,183	1 <b>28,58</b>
110902/13	13	178	0,183	1 <b>29,99</b>
110902/14	14	190	0,414	1 <b>32,16</b>
110902/17	17	227	0,183	1 <b>36,45</b>
110902/19	19	246	0,183	1 <b>39,70</b>

### Állítható csavarkulcs



Cikksz.	IO	kg	cse	EUR
110590	6 - 19	150	0,410	1 <b>27,57</b>
110592 *	9 - 24	200	0,342	1 <b>34,95</b>
110594	10 - 29	240	0,410	1 <b>45,02</b>
110596	10 - 34	300	0,111	1 <b>57,84</b>

### Állítható egynyílású kulcs racsnis funkcióval



Cikksz.	IO	kg	cse	EUR
110583	6 - 19	150	0,160	1 <b>34,55</b>
110585	9 - 24	200	0,342	1 <b>41,31</b>

### DUGÓKULCS KÉSZLETEK 1/4"

**Dugókulcs készlet** 1/4"



Cikksz.	Készlet	meg	kg	cse	EUR
110674 *	33	1/4"	1,051	1	<b>94,90</b>

### Írányváltós hajtókar 1/4"



Cikksz.	meg	kg	cse	EUR
110674/K	1/4"	140	0,118	1 <b>25,26</b>

### Hosszabbítókar 1/4"



Cikksz.	meg	kg	cse	EUR
110700	50	1/4"	0,024	1 <b>1,91</b>
110701	100	1/4"	0,063	1 <b>2,82</b>

### Rugalmas hosszabbító 1/4"



Cikksz.	meg	kg	cse	EUR
110702	100	1/4"	0,059	1 <b>5,75</b>

### Dugókulcs betét 1/4"



Cikksz.	IO	kg	cse	EUR
110703/4	4	0,010	1	<b>1,06</b>
110703/45	4,5	0,010	1	<b>1,06</b>
110703/5	5	0,010	1	<b>1,06</b>
110703/55	5,5	0,011	1	<b>1,06</b>
110703/6	6	0,011	1	<b>1,06</b>
110703/7	7	0,014	1	<b>1,06</b>
110703/8	8	0,012	1	<b>1,11</b>
110703/9	9	0,016	1	<b>1,23</b>
110703/10	10	0,016	1	<b>1,25</b>
110703/11	11	0,024	1	<b>1,38</b>
110703/12	12	0,024	1	<b>1,43</b>
110703/13	13	0,028	1	<b>1,51</b>

### Adapter 3/8" belül, 1/4" kívül 1/4" 3/8"



Cikksz.	kg	cse	EUR
110706	0,029	1	<b>3,25</b>

### Hajtókar 1/4"



Cikksz.	meg	kg	cse	EUR
110725	1/4"	0,064	1	<b>5,81</b>

### Kardáncsukló 1/4"



Cikksz.	kg	cse	EUR
110726	0,024	1	<b>5,90</b>

### Csavarhúzó betét PH 1/4"



Cikksz.	mé	kg	cse	EUR
110711	1	0,015	1	<b>1,27</b>
110727	2	0,015	1	<b>1,27</b>
110728	3	0,016	1	<b>1,27</b>

### Csavarhúzó betét HEX 1/4"



Cikksz.	IO	kg	cse	EUR
110729	3	0,015	1	<b>1,27</b>
110747	4	0,015	1	<b>1,27</b>
110749	5	0,016	1	<b>1,27</b>
110754	6	0,017	1	<b>1,27</b>
110718	8	0,018	1	<b>1,44</b>

### Csavarhúzó betét TX 1/4"



Cikksz.	mé	kg	cse	EUR
110719	10	0,013	1	<b>1,44</b>
110720	15	0,015	1	<b>1,44</b>
110721	20	0,015	1	<b>1,44</b>
110722	25	0,015	1	<b>1,44</b>
110723	27	0,015	1	<b>1,44</b>
110724	30	0,015	1	<b>1,44</b>

### Csavarhúzó betét egyenes hornyú 1/4"



Cikksz.	vs	kg	cse	EUR
110759	5,5	0,015	1	<b>1,27</b>
110760	4	0,014	1	<b>1,27</b>

### DUGÓKULCS KÉSZLETEK 3/8"

**Dugókulcs készlet** 3/8"



Cikksz.	Készlet	meg	kg	cse	EUR
110676	26	3/8"	2,309	1	<b>102,79</b>

### Írányváltós hajtókar 3/8"



Cikksz.	meg	kg	cse	EUR
110676/K	185	3/8"	0,260	1 <b>33,49</b>

### Hosszabbítókar 3/8"



Cikksz.	meg	kg	cse	EUR
110731	20	3/8"	0,045	1 <b>2,53</b>
110733	75	3/8"	0,075	1 <b>3,31</b>
110735	150	3/8"	0,143	1 <b>5,34</b>

### Dugókulcs betét 3/8"



Cikksz.	IO	kg	cse	EUR
110737/6	6	0,019	1	<b>1,48</b>
110737/7	7	0,020	1	<b>1,48</b>
110737/8	8	0,021	1	<b>1,48</b>
110737/9	9	0,023	1	<b>1,48</b>
110737/10	10	0,023	1	<b>1,48</b>
110737/11	11	0,024	1	<b>1,48</b>
110737/12	12	0,024	1	<b>1,48</b>
110737/13	13	0,024	1	<b>1,52</b>
110737/14	14	0,031	1	<b>1,72</b>
110737/15	15	0,040	1	<b>1,98</b>
110737/16	16	0,035	1	<b>1,98</b>
110737/17	17	0,046	1	<b>2,29</b>
110737/18	18	0,061	1	<b>2,57</b>
110737/19	19	0,056	1	<b>2,57</b>
110737/20	20	0,066	1	<b>3,37</b>
110737/21	21	0,060	1	<b>3,37</b>
110737/22	22	0,078	1	<b>3,46</b>
110737/24	24	0,085	1	<b>4,25</b>

### Dugókulcs gyűjtőgyertyához 3/8"



Cikksz.	IO	kg	cse	EUR
110738	16	0,092	1	<b>3,97</b>
110739	21	0,139	1	<b>5,41</b>

### Adapter 1/2" x 3/8"

1/2" 3/8"

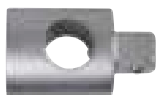

Cikksz.	kg	cse	EUR
110741	0,070	1	<b>4,48</b>

### Kardáncsukló 3/8"

3/8"



Cikksz.	kg	cse	EUR
110745	0,067	1	<b>7,73</b>

### Belső hatszögprofilú betétkészlet 3/8"

3/8"

Méreték 3, 4, 5, 6, 7, 8, 10, extra hosszú 150 mm



Cikksz.	Készlet	kg	cse	EUR
111737	7	0,019	1	<b>41,36</b>

## DUGÓKULCS KÉSZLETEK

1/2"

### Dugókulcs készlet

1/2"



Cikksz.	Készlet	meg	kg	cse	EUR
110677	25	1/2"	4,739	1	<b>153,84</b>

### Irányváltós hajtókar 1/2"

1/2"



Cikksz.	meg	kg	cse	EUR
110677/K	260 1/2"	0,560	1	<b>38,04</b>

### Hosszabbítókar 1/2"

1/2"



Cikksz.	meg	kg	cse	EUR
110751	75 1/2"	0,137	1	<b>5,15</b>
110752	125 1/2"	0,200	1	<b>6,51</b>
110753	250 1/2"	0,388	1	<b>12,39</b>

### Dugókulcs betét 1/2"

1/2"



Cikksz.	IO	kg	cse	EUR
110754/10	10	0,046	1	<b>2,56</b>
110754/11	11	0,051	1	<b>2,56</b>
110754/12	12	0,052	1	<b>2,56</b>
110754/13	13	0,053	1	<b>2,56</b>
110754/14	14	0,055	1	<b>2,47</b>
110754/15	15	0,052	1	<b>2,47</b>
110754/16	16	0,052	1	<b>2,47</b>
110754/17	17	0,060	1	<b>2,94</b>
110754/18	18	0,060	1	<b>3,21</b>
110754/19	19	0,066	1	<b>3,21</b>
110754/20	20	0,066	1	<b>3,91</b>
110754/21	21	0,080	1	<b>3,91</b>
110754/22	22	0,094	1	<b>4,38</b>
110754/24	24	0,100	1	<b>5,14</b>
110754/26	26	0,120	1	<b>7,19</b>
110754/27	27	0,150	1	<b>7,19</b>
110754/28	28	0,165	1	<b>8,28</b>
110754/30	30	0,177	1	<b>8,93</b>
110754/32	32	0,206	1	<b>9,46</b>

### Dugókulcs gyújtógyertyához 1/2"

1/2"



Cikksz.	IO	kg	cse	EUR
110755	16	0,092	1	<b>4,13</b>
110756	21	0,141	1	<b>5,61</b>

### Adapter 3/8" x 1/2"

3/8" 1/2"



Cikksz.	kg	cse	EUR
110757	0,069	1	<b>5,61</b>

### Kardáncsukló 1/2"

1/2"



Cikksz.	kg	cse	EUR
110758	0,152	1	<b>11,19</b>

## DUGÓKULCS KÉSZLETEK

1/2" 1/4"

### Dugókulcs készlet „SocketFlex”

1/4" 1/2"



360° 110672



Cikksz.	Készlet	meg	kg	cse	EUR
110672	59	1/4"+1/2"	4,500	1	<b>202,20</b>

### Dugókulcs készlet

1/4" 1/2"



Cikksz.	Készlet	meg	kg	cse	EUR
110678 *	53	1/4"+1/2"	4,385	1	<b>221,88</b>

### SysCon S SocketMax 1/2", 1/4"



Cikksz.	Készlet	üres	kg	cse	EUR
220600	55	220370	4,300	1	<b>367,26</b>

## NYOMATÉKKULCS

### Nyomatékkulcs

1/4"

TQ



Cikksz.	meg	Nm	kg	cse	EUR
110607 *	1/4"	5 - 25	1,000	1	<b>131,32</b>

### Nyomatékkulcs

3/8"

TQ



Cikksz.	meg	Nm	kg	cse	EUR
110605	3/8"	10 - 50	1,000	1	<b>114,99</b>

### Nyomatékkulcs

3/8"

TQ



Cikksz.	meg	Nm	kg	cse	EUR
110608	3/8"	20 - 120	0,900	1	<b>115,08</b>

### Nyomatékkulcs

1/2"

TQ



Cikksz.	meg	Nm	kg	cse	EUR
110610	1/2"	20 - 120	1,500	1	<b>120,16</b>

### Nyomatékkulcs

1/2"

TQ



Cikksz.	meg	Nm	kg	cse	EUR
110609	1/2"	42 - 210	1,750	1	<b>166,35</b>

### SysCon S dugókulcsösszeállítás Torque 1/4"

SysCon

beleértve Nyomatékkulcs 1/4", 5 - 25 Nm



TQ



Cikksz.	Készlet	üres	kg	cse	EUR
220640	51	220370	4,300	1	<b>513,26</b>

### SysCon S dugókulcsösszeállítás Torque 1/2"

SysCon

beleértve Nyomatékkulcs 1/2", 20 - 120 Nm



TQ



Cikksz.	Készlet	üres	kg	cse	EUR
220642	32	220370	7,950	1	<b>547,54</b>

## KAPCSOLÓSEKRENY KULCS

### Kapcsolósekreney kulcs univerzális két oldalú bit HUPkey

nem rendelhető Nagy Britanniában és Franciaországban ...

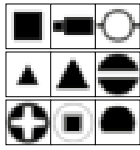

Cikksz.	kg	cse	EUR
110692	0,059	1	<b>28,54</b>

### Kapcsolósekreney kulcs univerzális HUPkey

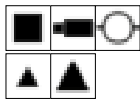

Cikksz.	kg	cse	EUR
110691	0,059	1	<b>21,12</b>

### Kétoldalú bit szellőztetőhöz

nem rendelhető Nagy Britanniában és Franciaországban ...

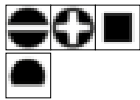

Cikksz.	kg	cse	EUR
110693	0,059	1	<b>6,72</b>

### Univerzális kapcsolósekreney kulcs félhold profillal mini HUPkey

nem rendelhető Nagy Britanniában és Franciaországban ...

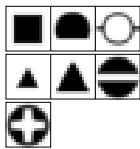

Cikksz.	kg	cse	EUR
110697	0,111	1	<b>23,22</b>

### Kapcsolósekreney kulcs HUPkey Uni

nem rendelhető Nagy Britanniában és Franciaországban ...

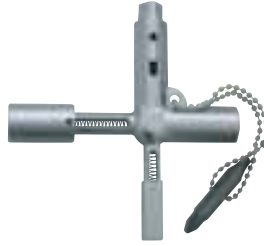
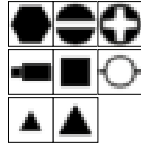

Cikksz.	kg	cse	EUR
110698	0,059	1	<b>37,22</b>

### Univerzális kapcsolósekreney kulcs HUPkey

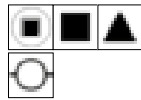

Cikksz.	mé	kg	cse	EUR
110696 *	72 x 72	0,059	1	<b>18,56</b>

## BLACK LINE FOGÓK

### Kombináltfogó DIN ISO 5746

karos áttétellel, tökéletesített vágási teljesítmény



Cikksz.	lágú	kem	kg	cse	EUR	
210052	160	4	2	0,197	1	<b>25,50</b>
210053 *	180	4	2,2	0,286	1	<b>27,04</b>
210054	200	4,2	2,5	0,410	1	<b>27,13</b>

### Oldalsípofogó DIN ISO 5749

karos áttétellel, tökéletesített vágási teljesítmény



Cikksz.	lágú	kem	kg	cse	EUR	
210067	140	4	1,8	0,172	1	<b>24,57</b>
210068 *	160	4	2	0,237	1	<b>26,76</b>
210069	180	4	2	0,237	1	<b>30,87</b>

### Erősített oldaltcsípőfogó DIN ISO 5749

karos áttétellel, tökéletesített vágási teljesítmény



Cikksz.	lágú	kem	kg	cse	EUR	
210156	160	4	2,7	0,264	1	<b>33,97</b>
210157	180	4	2,7	0,264	1	<b>35,31</b>

### Erősített oldaltcsípőfogó DIN ISO 5749

karos áttétellel, tökéletesített vágási teljesítmény



Cikksz.	lágú	kem	kg	cse	EUR	
210158 *	200	4,2	3	0,326	1	<b>37,00</b>

### Hosszú pofájú laposfogó DIN ISO 5745



Cikksz.	kg	cse	EUR	
210313	160	0,155	1	<b>20,15</b>

### Gömbölyűcsőrű fogó DIN ISO 5745



Cikksz.	kg	cse	EUR	
210350	160	0,153	1	<b>21,31</b>

### Telefonfogó DIN ISO 5745

karos áttétellel, tökéletesített vágási teljesítmény



Cikksz.	kg	cse	EUR	
210394	170	0,154	1	<b>28,04</b>
210396 *	200	0,253	1	<b>29,29</b>

### Telefonfogó hajlított fejjel DIN ISO 5745

Телефонные клещи DIN ISO 5745, 45°



Cikksz.	fo	kg	cse	EUR	
210397	160	45°	0,251	1	<b>26,67</b>
210398 *	200	45°	0,251	1	<b>31,87</b>

### Blankolófogó



Cikksz.	mm <sup>2</sup>	kg	cse	EUR	
210644	175	0,2 - 6mm <sup>2</sup>	0,196	1	<b>26,09</b>

### Vízpumpafogó DIN ISO 8976



Cikksz.	kg	cse	EUR	
210584	240	0,368	1	<b>34,13</b>

### Vízpumpafogó DIN ISO 8976



Cikksz.	kg	cse	EUR	
210616	170	0,185	1	<b>32,64</b>
210617 *	240	0,330	1	<b>35,84</b>
210618	300	0,545	1	<b>53,03</b>

### Fogókulcs



Cikksz.	kg	cse	EUR		
210615	180	36	0,111	1	<b>66,30</b>
210619	260	50	0,368	1	<b>74,72</b>

### Fogó készlet

Tartalma:

- 210053
- 210068
- 210396
- 210644



Cikksz.	Készlet	kg	cse	EUR
220128	4	1,044	1	<b>104,98</b>

### Fogó készlet

Tartalma:

- 210053
- 210157
- 210396
- 210644



Cikksz.	Készlet	kg	cse	EUR
220129	4	1,082	1	<b>113,78</b>



**High leverage = Karos áttétellel, tökéletesített vágási teljesítmény**

Karátteles fogók akár 50% -al kevesebb erőfajtaival működtethetők

## CSŐFOGÓK, KÜLÖNLEGES FOGÓK

### Patentfogó



Cikksz.	---	IO	kg	cse	EUR
210556	250	0 - 40	0,518	1	<b>53,71</b>

### Patentfogó



Cikksz.	---	IO	kg	cse	EUR
210562	250	0 - 40	0,565	1	<b>37,12</b>

### Csőfogó, 3"



Cikksz.	---	IO	cső	kg	cse	EUR
210592	320	0 - 45	1"	0,798	1	<b>49,12</b>
210594	435	0 - 59	1 1/2"	0,800	1	<b>73,21</b>
210596	560	0 - 76	2"	2,460	1	<b>112,86</b>

### Popszegecsfogó



Cikksz.	---	kg	cse	EUR
210770	250	0,552	1	<b>13,74</b>

### Popszegecselő készlet



Cikksz.	---	kg	cse	EUR
210776	250	0,840	1	<b>29,23</b>

## ELEKTRONIKAI FOGÓ

### Fogócsipesz



Cikksz.	---	kg	cse	EUR
211080	130	0,017	1	<b>28,21</b>

### Mikroelektronikai oldaltcsípő fogó

Egy oldalról köszörült, pofák 50°-ban előrehajtván, lágy drótokhoz 0,8 mm<sup>2</sup>-ig



Cikksz.	---	kg	cse	EUR
211708	118	0,069	1	<b>25,01</b>

### Elektronikai oldaltcsípő fogó

Egy oldalról köszörült, pofák 21°-ban előrehajtván, lágy drótokhoz 1,3 mm<sup>2</sup>-ig



Cikksz.	---	kg	cse	EUR
211720 *	132	0,086	1	<b>25,49</b>
211722	158	0,087	1	<b>30,27</b>

## ESD-ELEKTRONIKAI FOGÓ

### ESD- Elektronikai félgömbölyű fogó

drótvágóval, speciális szerszámacél



Cikksz.	---	kg	cse	EUR
211850	130	0,091	1	<b>18,56</b>

### ESD- Elektronikai félgömbölyű fogó, 45° -ban

drótvágóval, speciális szerszámacél



Cikksz.	---	fo	kg	cse	EUR
211852	130	45°	0,089	1	<b>19,78</b>

### ESD- Elektronikai félgömbölyű fogó

egyenes kivitel, speciális szerszámacél



Cikksz.	---	kg	cse	EUR
211854	130	0,082	1	<b>18,56</b>

### ESD- Elektronikai félgömbölyű fogó, 45° -ban meghajlított

45° -ban meghajlított, speciális szerszámacél



Cikksz.	---	fo	kg	cse	EUR
211856	130	45°	0,081	1	<b>19,78</b>

**ESD- Elektronikai tűfogó, 45° -ban meghajlított**

45° -ban meghajlított, speciális szerszámacél



Cikksz.	---	fo	kg	cse	EUR
211860	140	45°	0,084	1	<b>20,94</b>

**ESD- Elektronikai csőrös fogó**

egyenes kivitel, speciális szerszámacél



Cikksz.	---	kg	cse	EUR
211868	130	0,091	1	<b>20,94</b>

**ESD- Elektronikai kombinált fogó**

drótvágóval, speciális szerszámacél



Cikksz.	---	kg	cse	EUR
211876	115	0,077	1	<b>18,56</b>

**ESD- Elektronikai tűfogó**

egyenes kivitel, speciális szerszámacél



Cikksz.	---	kg	cse	EUR
211862	150	0,087	1	<b>19,17</b>

**ESD- Elektronikai oldaltcsípő fogó**

normál kivitel, fejszélesség 14 mm, speciális szerszámacél



Cikksz.	---	kg	cse	EUR
211870 *	115	0,078	1	<b>19,17</b>

**ESD- Elektronikai fogókészlet**

Tartalma: cikkszám 211862, 211870, 211874, 211876



Cikksz.	Készlet	kg	cse	EUR
211880	4	0,585	1	<b>78,00</b>

**ESD- Elektronikai tűfogó, 45° -ban meghajlított**

45° -ban meghajlított, speciális szerszámacél



Cikksz.	---	fo	kg	cse	EUR
211864	150	45°	0,087	1	<b>20,37</b>

**ESD- Elektronikai oldaltcsípő fogó**

keskeny kivitel, fejszélesség 10 mm, speciális szerszámacél



Cikksz.	---	kg	cse	EUR
211872	110	0,075	1	<b>19,17</b>

**ESD- Elektronikai laposfogó**

speciális szerszámacél



Cikksz.	---	kg	cse	EUR
211866	130	0,090	1	<b>19,96</b>

**ESD- Elektronikai oldaltcsípő fogó**

normál kivitel, fejszélesség 14 mm, egy oldalról köszörült, speciális szerszámacél



Cikksz.	---	kg	cse	EUR
211875 *	115	0,075	1	<b>20,66</b>

**ESD- Elektronikai homlokcsípő fogó**

speciális szerszámacél



Cikksz.	---	kg	cse	EUR
211874	115	0,093	1	<b>19,78</b>

## LED ZSEBLÁMPÁK

### LED zseblámpa HUPflash1000

<b>1000 Lm</b>	<b>6500 K</b>	<b>CRI 90</b>
zoom	60°	100% 50% 25%
Lifetime <b>50000 h</b>	3.7V 2200mAh 6.500mAh	3-LiB
USB-C Charge cable included	10°C - 40°C	Class III
Ø 35mm 152mm	<b>IPX7</b>	<b>168 g</b>



Cikksz.	Ø	ma	mé	kg	cse	EUR
130384	35	152	0,168	1	<b>78,32</b>	

### LED zseblámpa IP67 Torch

<b>LED 5W</b>	Ø 40 x 145mm	<b>250 Lm</b>
CREE XP-G		
Lifetime <b>30000 h</b>	Aircraft Grade Aluminium	
<b>IP67</b>	4xAAA	



Cikksz.	Ø	ma	mé	kg	cse	EUR
130314	40,5	141	0,440	1	<b>85,22</b>	

### Tok LED zseblámpákhoz

használható a következő cikkszámokhoz 130314



Cikksz.	sz	ma	mé	kg	cse	EUR
130322	30	100	10	0,180	1	<b>14,37</b>

### LED zseblámpa HUPflash300

<b>300 Lm</b>	<b>6500 K</b>	<b>CRI 90</b>
zoom	120°	100% 50% 25%
Lifetime <b>50000 h</b>	3xAAA	3-LiB
10°C - 40°C	Class III	Ø 24 x 143mm
<b>IPX4</b>	<b>102 g</b>	



Cikksz.	Ø	ma	mé	kg	cse	EUR
130390	34	124	0,102	1	<b>38,31</b>	

### LED zseblámpa HUPflash120

<b>120 Lm</b>	<b>5000 K</b>	<b>CRI 90</b>
120lm	70lm spot	95°
2-4h 3h charge time	3.7V 400mAh 2.220mAh	10°C - 35°C
USB-C Charge cable included	Class III	15h 18h 15min
Magnetic	<b>IK07</b>	



Cikksz.	ma	mé	kg	cse	EUR
130388	159	18	16	0,042	<b>58,27</b>

### LED zseblámpa HUPflash800

<b>800 Lm</b>	<b>6500 K</b>	<b>CRI 90</b>
900lm boost	100lm spot	100m + 500m
62°	3h @ 100lm 2h charge time	3.7V 1200mAh 6.400mAh
USB-C Charge cable included	0°C - 40°C	Class III
Ø 27 x 145mm 22mm	Magnetic	<b>IP45</b>
Rechargeable battery	CE	



Cikksz.	ma	mé	kg	cse	EUR
130382	97	30,5	21	0,100	<b>39,27</b>

### LED zseblámpa PenTorch

<b>LED 1W</b>	<b>50 Lm</b>	100°
CREE		
Lifetime <b>30000 h</b>	2xAAA	Aircraft Grade Aluminium
Ø 24 x 143mm	<b>IP54</b>	



Cikksz.	Ø	ma	mé	kg	cse	EUR
130328 *	14	143	0,060	1	<b>26,84</b>	

## LED FEJLÁMPÁK

### LED fejlámpa HUPflash155

<b>LED 3W</b>	<b>155 Lm</b>	50% 100%
CRI 90	Lifetime <b>30000 h</b>	2.5h
3xAAA Li-Ion	Sensor	
Ø 60 x 45 x 38mm	<b>ABS PC</b>	<b>90 g</b>



Cikksz.	sz	ma	mé	kg	cse	EUR
130319	45	38	60	0,250	1	<b>59,49</b>

### LED fejlámpa HUPflash155+

<b>LED 3W</b>	<b>155 Lm</b>	50% 100%
CRI 90	Lifetime <b>30000 h</b>	2.5h
Li-Ion Polymer Akku 2200mAh 3.7V	micro USB	Sensor
Ø 60 x 45 x 38mm	<b>ABS PC</b>	<b>73 g</b>



Cikksz.	sz	ma	mé	kg	cse	EUR
130321	45	38	60	0,073	1	<b>71,89</b>

### LED fejlámpa HUPflash250

<b>CREE XML2</b>	Ø 24 x 107mm	<b>250 Lm</b>
Lifetime <b>30000 h</b>	Akku Li-Ion 2200mAh 3.7V	<b>149 g</b>
2.5h	AI	
micro USB	CRI 90	50% 100%



Cikksz.	sz	ma	mé	kg	cse	EUR
130323	28	107	0,149	1	<b>146,23</b>	

## LED INSPEKCIÓS LÁMPÁK

### LED inspekción lámpa HUPlight400

LED 3+1.5 +1 W	120/ 200/ 400 Lm	CRI 90
CRI Ra≥90	Akku Li-Ion 600 mAh 3.7V	USB-C
2.5h	Magnetic	90 g

IP54



Cikksz.	sz	ma	mé	kg	cse	EUR
130378	160	37	21	0,090	1	34,74

### LED munkalámpa HUPlight10+3

LED 10+3 W	800 + 220 Lm	7000K
90% CRI 90	Lifetime 30000 h	
Akku Li-Ion 1100 mAh 3.7V	100-240V AC 9-12h	12-24V DC
Magnetic		



IP54



Cikksz.	sz	ma	mé	kg	cse	EUR
130348	57	40	220	0,380	1	88,91

### Mini munkalámpa HUPlight4

LED 4W	200 Lm	Lifetime 30000 h
Akku Li-Ion 1100 mAh 3.7V	100-240V AC 3h	12-24V DC
Magnetic		

ABSIP54



Cikksz.	sz	ma	mé	kg	cse	EUR
130336 *	25	120	60	0,260	1	55,20

### LED töltőállomás HUPlightWLcharger

5V DC 20 W	2x	
USB-C	Magnetic	330 g

IK08IP20



Cikksz.	sz	ma	kg	cse	EUR	
130376	265	110	29	0,330	1	76,32

### LED munkalámpa HUPlightWL1000

LED 10+3 W	1000/ 350 Lm	6500 K
CRI 90	Akku Li-Ion 2000 mAh 3.7V	
USB-C	USB 2 h 2x2.5 h	Magnetic
210 g		

IK08IP65



Cikksz.	sz	ma	mé	kg	cse	EUR
130374	92	72	40	0,210	1	55,27

### LED munkalámpa HUPlightWL900

LED 10W	225/ 450/ 900 Lm	CRI 90
CRI Ra≥90	Akku Li-Ion 2000 mAh 3.7V	USB-C
Magnetic	USB 2 h 2x2.5 h	IP54
270 g		

IK08



Cikksz.	sz	ma	mé	kg	cse	EUR
130372	192	47	48	0,270	1	55,27

### LED inspekción lámpa HUPlightWL1500

LED 15+3 W	300/ 900/ 1500 Lm	CRI 90
CRI Ra≥90	Akku Li-Ion 4400 mAh 3.7V	
USB-C	USB 3.5 h 2x 0.8 h	Magnetic
400 g		

IP65IK08



Cikksz.	sz	ma	mé	kg	cse	EUR
130370	171	77	41	0,400	1	73,69

## Minden áttekinthető



### LED készlet HUPlightWL1500+1000

A készlet tartalma: cikksz. 130376, cikksz. 130374, cikksz. 130370



Cikksz.	Készlet	kg	cse	EUR
130371	3	0,940	1	218,16

### LED készlet HUPlightWL900+1000

A készlet tartalma: cikksz. 130376, cikksz. 130374, cikksz. 130372



Cikksz.	Készlet	kg	cse	EUR
130373	3	0,810	1	198,98

ALAPVETŐ ESZKÖZÖK

## KOMPAKT FÉNYSZÓRÓ

### Kompakt fényező HUPlight10pro

LED 10W	900 Lm	6500 K
90% 300%	CRI 90	Lifetime 30000 h
Akku Li-Ion 4400 mAh 7,4V	Inclusive 150-240V ~ 12-24V ~	
90 mA PowerBoost	120 x 125 x 43 mm	IP54



360° 130344



Cikksz.	sz	ma	kg	cse	EUR
130344	121	43	170	1,000	1 68,41

### Kompakt fényező HUPlight20pro

LED 20W	1800 Lm	6500 K
90% 300%	CRI 90	Lifetime 30000 h
Akku Li-Ion 4400 mAh 7,4V	Inclusive 150-240V ~ 12-24V ~	
90 mA PowerBoost	145 x 125 x 43 mm	IP54



360° 130346



Cikksz.	sz	ma	kg	cse	EUR
130346	135	43	185	1,340	1 126,20

### Kompakt fényező HUPlight30pro

LED 30W	2500 Lm	6500 K
90% 300%	CRI 90	Lifetime 30000 h
Akku Li-Ion 5200 mAh 7,4V	Inclusive 150-240V ~ 12-24V ~	
USB 90 mA PowerBoost	185 x 125 x 43 mm	IP54



360° 130352



Cikksz.	sz	ma	kg	cse	EUR
130352	135	43	185	1,320	1 161,13

### Mágneses lámpatartó



Cikksz.	sz	ma	kg	cse	EUR
130343	85	85	40	0,470	1 14,89

## LED építkezési fényező HUPlight5200hybrid

LED 40W DC max 47W AC max	5200 Lm	5000 K
DIM 100% ON-25%	CRI 90	120°
Lifetime 50000 h	BEI 100000 lm/W	
Class I	1000 x 1.500W 5m	20°C - 65°C
1.1 Socket 3000W max	380 x 342 x 140mm	3550 g

>IK08 IP54



Cikksz.	sz	ma	mé	kg	cse	EUR
130386	389	342	140	3,550	1	394,01

## Gömblámpa HUPlight50combi

LED 50W	4000 Lm	6500 K
360°	90% 300%	CRI 90
Lifetime 30000 h	Akku Li-Ion 6800 mAh 7,4V	2h LED 7,4V
5m	220-240V 50/60	2x Mac 3000W
	200 x 200 mm	IP54 IK08



Cikksz.	sz	ma	kg	cse	EUR
130360	280	260	3,400	1	245,39

## Állvány HUPlight50combi-hoz



Cikksz.	sz	ma	kg	cse	EUR
130361	1150	3000	1150	7,000	1 146,23

## LED renoválási lámpa HUPlightEasy

LED 10W	1200 Lm	6500 K
CRI 90	4000 K	A60 OPAL
Lifetime 25000 h	25000 lm/W	80 g
160°	10W 75W	20°C - 65°C

>IK08 IP54



Cikksz.	Ø	sz	ma	kg	cse	EUR
130380	60	100	0,270	5	38,79	

## LED -FÉNYSZALAG

### LED -fényszalag HUPlightStripe15

LED 180W	15m	19500 Lm
4000K	IP65	AC 200V-240V 50/60 Hz
		CRI 90

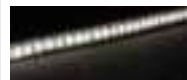

Cikksz.	sz	ma	kg	cse	EUR
130364	16	8	15000	4,400	1 302,39

### LED -fényszalag HUPlightStripe25

LED 300W	25m	32500 Lm
4000K	IP65	AC 200V-240V 50/60 Hz
		CRI 90

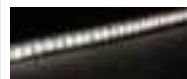

Cikksz.	sz	ma	kg	cse	EUR
130366	16	8	25000	6,500	1 506,99

### Állítható kábelbilincs öntapadós talppal

Anyaga: Polyamid 6.6, halogénmentes, UL94V-2, a HUPlightStripes gyors és biztonságos rögzítéséhez fél méterenkénti távolságban. A cikkszám tartalma: 100 db.

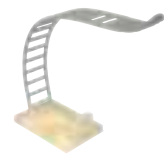

Cikksz.	sz	ma	Ø	kg	cse	EUR
262192	90	127,63	4,120	0,0078	100	69,31

### Állítható kábelbilincs ragasztóval | fekete

Anyaga: Polyamid 6.6, halogénmentes, UL94V-2, a HUPlightStripes gyors és biztonságos rögzítéséhez fél méterenkénti távolságban. A cikkszám tartalma: 100 db.



Cikksz.	sz	ma	kg	cse	EUR	
262193	90	12	7,6	0,00075	100	69,31



## HUPlightpro Crashtest



## MÉRŐESZKÖZÖK

### Többtagú collstock



Cikksz.	sz	kg	cse	EUR
240002 *	fából 2 m 16	0,100	1	<b>6,35</b>
240005	műanyag 2 m 16	0,138	1	<b>9,07</b>

### Mérőszalag



Cikksz.	sz	kg	cse	EUR
240011	3 m 16	0,104	1	<b>4,90</b>
240012 *	5 m 19	0,179	1	<b>8,79</b>

### Mérőszalag



Cikksz.	sz	kg	cse	EUR
240013	5 m 19	0,179	1	<b>8,79</b>

### Mérőszalag tekercs



Cikksz.	sz	kg	cse	EUR
240018	20 m 16	0,432	1	<b>28,53</b>
240020	25 m 16	0,544	1	<b>32,92</b>
240022	30 m 16	0,586	1	<b>36,60</b>
240024	50 m 16	0,857	1	<b>53,80</b>

### Könnyűfém vízmérték



Cikksz.	Ablak	kg	cse	EUR
240041	300 2	0,168	1	<b>31,40</b>
240042 *	400 2	0,198	1	<b>33,43</b>
240044	600 2	0,282	1	<b>41,55</b>
240046	800 2	0,406	1	<b>45,81</b>
240048	1000 2	0,534	1	<b>49,67</b>

### Villanszerelő biztonsági vízmérték



Cikksz.	Ablak	kg	cse	EUR
240057	400 2	0,188	1	<b>26,48</b>
240058	600 2	0,274	1	<b>21,70</b>

### Kapcsolószekrény-vízmérték

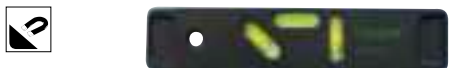

Cikksz.	Ablak	kg	cse	EUR
240059 *	200 3	0,078	1	<b>26,50</b>

### Akril vízmérték HUPmini



Cikksz.	Ablak	kg	cse	EUR
240061	100 2	0,085	1	<b>16,08</b>

### Precíziós Tolómérő INOX



Cikksz.	te	kg	cse	EUR
240071	232 0 - 150	0,157	1	<b>57,45</b>

### Precíziós tolómérő DIGITÁLIS



Cikksz.	te	kg	cse	EUR
240073	235 0 - 150	0,150	1	<b>88,03</b>

### Lakatos, lapos derékszög



Cikksz.	sz	kg	cse	EUR
240132	150x100 20	0,181	1	<b>11,71</b>
240134	200x130 20	0,237	1	<b>12,58</b>
240136	250x160 25	0,378	1	<b>14,55</b>
240138	300x180 25	0,445	1	<b>16,57</b>

### Lakatos derékszög, talpas



Cikksz.	sz	kg	cse	EUR
240152	150x100 20	0,170	1	<b>16,65</b>
240154	200x130 20	0,340	1	<b>20,06</b>
240156	250x160 25	0,511	1	<b>25,73</b>
240158	300x180 25	0,440	1	<b>31,98</b>
240160	400x230 30	0,783	1	<b>35,29</b>

### Rajztű acél tűskével



Cikksz.	kg	cse	EUR
240234	250 0,046	1	<b>6,90</b>

### Ícszerű ceruza



Cikksz.	kg	cse	EUR
150090	150 0,007	12	<b>0,47</b>

### Multigraph ceruza, fekete, hegy 7B, háromszögletű forma



Cikksz.	kg	cse	EUR
150041	240 0,017	1	<b>3,80</b>

### Furatjelölő toll



Cikksz.	kg	cse	EUR	
150025	160 0,020	1	<b>35,73</b>	
150027	újratöltés 10-rész.	0,291	1	<b>23,84</b>

### Furatjelölő toll 2 az 1-ben hegyezővel



Cikksz.	kg	cse	EUR	
150044	155 0,022	1	<b>23,18</b>	
150045	újratöltés 6-rész.	0,021	6	<b>11,60</b>

### Jelölő kréta

12 darab / csomagolási egység



Cikksz.	sz	kg	cse	EUR
150015 B *	kék	0,017	1	<b>1,09</b>
150015 G	sárga	0,017	1	<b>1,09</b>
150015 R	vörös	0,016	1	<b>1,09</b>

### Tok jelölőkretához

A 150015 cikksz. Jelölőkretához



Cikksz.	sz	kg	cse	EUR
150015/1	fekete	0,034	1	<b>23,80</b>

### Kicsapózsínor tekercs Squid, 15 m



Cikksz.	Length	kg	cse	EUR
150019 *	15 Squid	0,291	1	<b>22,73</b>

### Festékpör

Műanyag flakonban, 250 g



Cikksz.	Content g	sz	kg	cse	EUR
140510	50 vörös	0,284	1	<b>6,12</b>	
140520 *	50 kék	0,276	1	<b>6,12</b>	
140530	50 sárga	0,279	1	<b>6,12</b>	

haupa®

## KARBANTARTÁS / SZERVIZ SZÜKSÉGLET

### Kézi seprő rövid

- lágy elasztin-PET- sörtékkel
- lakkozatlan fa
- 29 cm
- nyél felakasztáshoz lyukkal



Cikksz.	kg	cse	EUR
393000 *	290	0,180	1 <b>5,82</b>

### Kézi seprő rövid

- lágy kókuszszórték
- lakkozatlan fa
- 29 cm
- nyél felakasztáshoz lyukkal



Cikksz.	kg	cse	EUR
393038	290	0,180	1 <b>2,98</b>

### Kézi seprő hosszú

- lágy elasztin-PET- sörtékkel
- lakkozatlan fa
- 43 cm
- nyél felakasztáshoz lyukkal



Cikksz.	kg	cse	EUR
393002	430	0,240	1 <b>8,36</b>

### Kézi seprő hosszú

- lágy kókuszszórték
- lakkozatlan fa
- 43 cm
- nyél felakasztáshoz lyukkal



Cikksz.	kg	cse	EUR
393040	430	0,180	1 <b>6,15</b>

### Utcai seprő

- Elaston
- 40 cm
- 6/15 sor sörté



Cikksz.	kg	cse	EUR
393008	400	0,269	1 <b>10,47</b>

### Csarnok seprű

- Elaston
- 40 cm
- erős szennyeződéshez
- erős faanyagból
- felakasztáshoz kifűrt nyéllel



Cikksz.	kg	cse	EUR
393012	400	0,269	1 <b>11,03</b>

### Csarnok seprű

- lágy kókuszszórték
- 40 cm
- erős szennyeződéshez
- erős faanyagból
- felakasztáshoz kifűrt nyéllel



Cikksz.	kg	cse	EUR
393034	400	0,269	1 <b>9,91</b>
393036	600	0,269	1 <b>13,84</b>

### Csarnok seprű

- 40 cm
- sima padlóhoz és enyhe szennyeződéshez
- erős faanyagból
- felakasztáshoz kifűrt nyéllel



Cikksz.	kg	cse	EUR
393010	400	0,269	1 <b>10,97</b>

### Lapát seprűhöz

- fémből
- fa nyéllel felakasztáshoz lyukkal
- robusztus kivitel
- 450 x 230 mm



Cikksz.	sz	kg	cse	EUR
393006 *	450	230	0,269	1 <b>8,71</b>

### Építkezési vödör

- műanyagból
- 12 l / 20 l
- hordfüllel



Cikksz.	L	sz	kg	cse	EUR
300102 *	12	fekete	0,450	1	<b>6,99</b>
300115	20	fekete	1,300	1	<b>12,86</b>

### Seprőnyél

- esztergált
- kerekfejű
- 1400 mm



Cikksz.	kg	cse	EUR
393004	1400	0,269	1 <b>6,31</b>

### Szövetszalag

- 50 m



Cikksz.	sz	sz	kg	cse	EUR
393016	50	50 m	szürke	0,269	1 <b>21,89</b>

### Takaróponya prémium minőség

- 12 my
- 4 x 12,5 m



Cikksz.	sz	kg	cse	EUR
393026	12500	4000	0,269	1 <b>12,65</b>

### Védőponya, erős

- 30 my
- 4 x 5 m

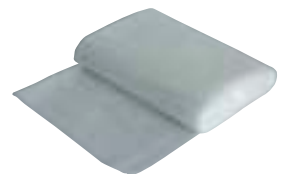

Cikksz.	sz	kg	cse	EUR
393022	5000	4000	0,520	1 <b>11,30</b>

### Védőponyva, erős

- 30 my
- 4 x 12,5 m



Cikksz.	sz	kg	cse	EUR	
393024	12500	4000	1,280	1	<b>27,40</b>

### Porvédő ajtó töbrétegű

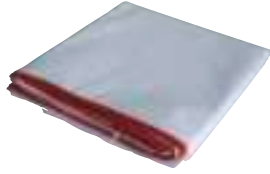

Cikksz.	sz	ma	kg	cse	EUR
393032	1200	2200	0,269	1	<b>23,23</b>

### Építési sittes zsák

- LDPE
- Tekercsenként 5 zsák
- 75 l
- 100 my
- 575 x 1000 mm



Cikksz.	sz	L	kg	cse	EUR
393018	1000	575	0,269	1	<b>10,75</b>

### Szemeteszák extra

- LDPE
- Tekercsenként 10 zsák
- 120 l
- 50 my
- 700 x 1100 mm



Cikksz.	sz	L	kg	cse	EUR	
393020 *	1100	700	120	0,600	1	<b>10,95</b>

### Építkezési fólia PROFI

- 3 x 10 m
- 200 g/m<sup>2</sup>



Cikksz.	sz	kg	cse	EUR	
393030	10000	3000	5,500	1	<b>70,38</b>

### Töbrétegű

- 1 x 10 m



Cikksz.	sz	kg	cse	EUR	
393028 *	10000	1000	2,200	1	<b>33,89</b>

### Karbantartói készlet építési vödörrel



Cikksz.	Készlet	kg	cse	EUR
393107	6	0,800	1	<b>44,68</b>

### Drótkéfek



Cikksz.	kg	cse	EUR	
150002	300	0,131	1	<b>3,23</b>

### Vizes ecsetek



Cikksz.	sz	kg	cse	EUR
150004	24	0,036	1	<b>6,81</b>

### Gipszkeverő tál



Cikksz.	Ø	mé	kg	cse	EUR
150006 *	125	90	0,105	1	<b>1,95</b>

### Gipszkeverő tál

fa nyéllel



Cikksz.	Ø	mé	kg	cse	EUR
150008	160	40	0,341	1	<b>14,36</b>
150010	180	60	0,369	1	<b>17,57</b>

### Festő spatula, 50 mm



Cikksz.	sz	kg	cse	EUR	
150024	185	40	0,043	1	<b>2,68</b>
150026 *	205	50	0,051	1	<b>2,86</b>
150028	205	60	0,047	1	<b>2,99</b>

### Kömüveskanál

magas minőségű acél, rozsdamentes, piros lakkozott fogantyúval, 3 pontos bordás hegesztéssel



Cikksz.	kg	cse	EUR	
150012	160	0,341	1	<b>16,77</b>
150029	180	0,341	1	<b>17,78</b>

### Kömüveskanál PROFI

Merítőrész és nyél egyetlen darabból kovácsolva, garantáltan hegesztés nélkül, anyaga edzett, kúposan köszörült.



Cikksz.	kg	cse	EUR	
150033	160	0,341	1	<b>33,85</b>
150039	180	0,341	1	<b>35,57</b>

### Figyelmeztető tábla FIGYELEM CSÚSZÁSVESZÉLY!, sárga, műanyag Felirat

Csak német és angol nyelvű országokban.



Cikksz.	kg	cse	EUR
300117	3,850	1	<b>73,51</b>

## FESZÍTŐHEVEDER

### DIN- feszítőheveder 400 daN, egyrészes



Cikksz.	sz	kN	kg	cse	EUR
393150	8000	25	4	0,350	1 <b>13,36</b>

### DIN- feszítőheveder 400 daN, kétrészes, kampóval



Cikksz.	sz	kN	kg	cse	EUR
393152	8000	25	4	0,450	1 <b>21,77</b>

### DIN- feszítőheveder 1000 daN, egyrészes



Cikksz.	sz	kN	kg	cse	EUR
393154	8000	35	10	1,000	1 <b>23,56</b>

### DIN- feszítőheveder 1000 daN, kétrészes, kampóval

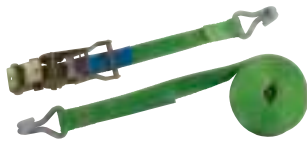

Cikksz.	sz	kN	kg	cse	EUR
393156	8000	35	10	1,400	1 <b>33,01</b>

### DIN heveder 340daN 25 mm, 3,5 m, feltekerhető funkcióval



Cikksz.	sz	kN	kg	cse	EUR
393158	3500	25	3,4	0,750	1 <b>25,30</b>

## TELESZKÓPOS LÉTRÁK



### Alumínium teleszkópos állólétra

fokok száma: 6+2  
összcseknya: 0,74 m

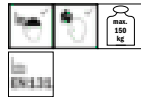

Cikksz.	sz	kg	cse	EUR
392804	2.3	690	14,500	1 <b>1.019,41</b>

### Alumínium teleszkópos állólétra

fokok száma: 8+2  
összcseknya: 0,79 m



Cikksz.	sz	kg	cse	EUR
392806	3	760	20,000	1 <b>1.287,67</b>

### Alumínium teleszkópos támasztó létra

fokok száma: 9  
összcseknya: 0,72 m



Cikksz.	sz	kg	cse	EUR
392800	2.6	490	8,100	1 <b>659,95</b>

## VÉSŐK, PONTOZÓK

### Laposvéső DIN 6453 A, lapos-ovális



Cikksz.	vsMat/S	Mat/S	kg	cse	EUR
180008	20028	23	130,392	1	<b>15,12</b>
180010	25028	23	130,490	1	<b>16,53</b>
180012	30032	26	130,606	1	<b>18,14</b>

### Kővéső, lapos-ovális



Cikksz.	vsMat/S	Mat/S	kg	cse	EUR
180042	25028	20	120,394	1	<b>14,48</b>
180044 *	30032	23	130,584	1	<b>16,53</b>

### Kővéső, nyolcszögletű



Cikksz.	vsMat/S	Mat/S	kg	cse	EUR
180062	25028	16	160,387	1	<b>14,99</b>
180064	30030	18	180,595	1	<b>17,35</b>

### Horonyvéső 30 x 300 mm



Cikksz.	vsMat/S	Mat/S	kg	cse	EUR
180076 *	25026	26	70,302	1	<b>15,20</b>

### Hegyes véső, nyolcszögletű



Cikksz.	vsMat/S	Mat/S	kg	cse	EUR
180082	25014	14	140,358	1	<b>14,99</b>
180084	30016	16	160,573	1	<b>17,05</b>

### Villanyszerelő véső



Cikksz.	vsMat/S	Mat/S	kg	cse	EUR
180090	200	8	60,052	1	<b>8,93</b>
180092 *	25010	8	80,119	1	<b>9,41</b>
180094	25012	8	80,121	1	<b>10,22</b>

### Pontozó DIN 7250



Cikksz.	Ø1	kg	cse	EUR
180120	120	12	0,091	1 <b>6,10</b>

### PROFI biztonsági markolat

lapos-ovális vésőkhöz



Cikksz.	mé	Mat/S	Mat/S	kg	cse	EUR
180110	3	23	13	0,125	1	<b>9,54</b>

### Szúróvéső DIN 5139



Cikksz.	SB	ph	kg	cse	EUR
180464	280	14	150	0,120	1 <b>47,04</b>
180466	280	16	150	0,132	1 <b>45,77</b>
180468	280	18	150	0,161	1 <b>52,65</b>
180470	280	20	150	0,170	1 <b>52,65</b>
180474	280	24	150	0,193	1 <b>59,83</b>

### Szegecselő készlet



Cikksz.	Ø	kg	cse	EUR
180170	3/4/5/6/8/10	0,502	1	<b>59,46</b>

### BÁRDOK, KALAPÁCS

#### Ács szekerce ergonomiai nyéllel



Cikksz.	kg	cse	EUR
180173	0,600	1	<b>24,15</b>

#### Lakatos kalapács

fa markolattal



Cikksz.	Oz	kg	cse	EUR
180321	16	0,621	1	<b>9,96</b>

#### Lakatos kalapács

üvegszálas markolattal



Cikksz.	Oz	kg	cse	EUR
180323	16	0,748	1	<b>13,13</b>

#### Lakatos kalapács DIN 1041

polírozott Hickory-nyéllel



Cikksz.	HG	kg	cse	EUR
180182	200	0,288	1	<b>9,26</b>
180184 *	300	0,462	1	<b>11,77</b>
180186	400	0,561	1	<b>12,33</b>
180188	500	0,684	1	<b>13,21</b>

#### Lakatos kalapács DIN 1041



Cikksz.	HG	kg	cse	EUR
180200	300	0,552	1	<b>18,14</b>
180202	500	0,740	1	<b>19,17</b>

### Lakatoskalapács 3 komponensű nyéllel

Vibrációmentes lakatoskalapács 3 komponensű biztonsági nyéllel



Cikksz.	HG	kg	cse	EUR
180214	300	0,533	1	<b>55,82</b>
180218	500	0,733	1	<b>67,14</b>
180222	1000	1,233	1	<b>93,20</b>

### Mézők kalapács



Cikksz.	HG	kg	cse	EUR
180274	340	0,416	1	<b>6,18</b>
180276	450	0,485	1	<b>8,20</b>

### KÉZI KALAPÁCS 1250 G

#### Kézi kalapács DIN 6475



Cikksz.	HG	kg	cse	EUR
180290	1000	1,210	1	<b>26,11</b>
180292	1250	1,504	1	<b>29,01</b>

#### Kézi kalapács DIN 6475



Cikksz.	HG	kg	cse	EUR
180300 *	1000	1,093	1	<b>16,27</b>
180302	1250	1,375	1	<b>20,15</b>

### Kézikalapács 3 komponensű nyéllel

Vibrációmentes kézikalapács 3 komponensű biztonsági nyéllel



Cikksz.	HG	kg	cse	EUR
180301	1000	1,230	1	<b>74,33</b>

### Műanyag kalapács



Cikksz.	Ø1	kg	cse	EUR
180334	32	0,328	1	<b>21,55</b>
180346	32 pótkés	0,460	1	<b>6,59</b>

### Gumikalapács 3 komponensű nyéllel

Gumikalapács 3 komponensű biztonsági nyéllel és acél középső résszel



Cikksz.	Ø1	kg	cse	EUR
180336	32	0,690	1	<b>81,78</b>
180337	32 pótkés	0,017	1	<b>14,89</b>
180338	40	0,710	1	<b>115,53</b>
180339	40 pótkés	0,035	1	<b>20,83</b>

## BEÜTŐ SZÁMOK

### Beütő számok (0 - 9) DIN 1451



Cikksz.	mé	Készlet	kg	cse	EUR
130200	3	0-9	0,160	1	<b>13,69</b>
130201	4	0-9	0,243	1	<b>15,36</b>
130202	5	0-9	0,300	1	<b>17,00</b>
130203	6	0-9	0,450	1	<b>21,57</b>
130204	8	0-9	0,650	1	<b>28,15</b>
130206	10	0-9	0,800	1	<b>38,62</b>

### Beütő betűk (A - Z) DIN 1451



Cikksz.	mé	Készlet	kg	cse	EUR
130208	3	A-Z	0,461	1	<b>45,13</b>
130209	4	A-Z	0,650	1	<b>48,45</b>
130210	5	A-Z	0,850	1	<b>51,79</b>
130211	6	A-Z	1,200	1	<b>64,83</b>
130212	8	A-Z	1,950	1	<b>77,90</b>
130214	10	A-Z	2,479	1	<b>120,98</b>

## RESZELŐK

### Érintkező reszelők



Cikksz.	mm	Készlet	kg	cse	EUR
190126	130	6	0,078	1	<b>9,62</b>

### 5 részes iratgyűjtő szett

NEW



Cikksz.	mm	Készlet	kg	cse	EUR
190131	200	5	0,820	1	<b>45,76</b>

## KÁBELKÉSEK

### Kábel- vagy ólomvágó kés



Cikksz.	ph	kg	cse	EUR
200008	40	1	0,047	<b>7,49</b>

### Kábelvágó kés



Cikksz.	ph	kg	cse	EUR
200010	60	1	0,073	<b>8,67</b>

### Kábelvágó kés



Cikksz.	ph	kg	cse	EUR
200011 *	60	1	0,082	<b>24,68</b>

### Kábelvágó kés



Cikksz.	ph	kg	cse	EUR
200012	60	1	0,079	<b>9,95</b>

### Kábelvágó kés



Cikksz.	ph	kg	cse	EUR
200014	60	2	0,078	<b>19,55</b>

### Kábelvágó kés



Cikksz.	ph	kg	cse	EUR
200016	60	3	0,089	<b>22,44</b>

### Kábelvágó kés



Cikksz.	ph	kg	cse	EUR
200018	60	4	0,092	<b>24,06</b>

## VÁGÓ KÉS

### Vágó kés tördelhető pengével



Cikksz.	KB	kg	cse	EUR
200025	9	0,072	1	<b>5,72</b>

### Letörhető penge

10-részes, használható a következő cikkszámokhoz 200025

10 x



Cikksz.	KB	kg	cse	áe	EUR
200025/KL	9	0,050	1	1	<b>1,83</b>

### Vágó kés tördelhető pengével



Cikksz.	KB	kg	cse	EUR
200027 *	18	0,150	1	<b>10,34</b>

### Biztonsági vágókés



Cikksz.	ph	kg	cse	EUR
200209	18	0,150	1	<b>12,77</b>

### Letörhető penge

10-részes, használható a következő cikkszámokhoz 200027 + 200209

10 x



Cikksz.	KB	kg	cse	áe	EUR
200032	18	0,054	1	1	<b>2,18</b>

### Biztonsági kés SAFETY



Cikksz.	mm	KB	kg	cse	EUR
200021	148	20	0,111	1	<b>9,67</b>

### Különálló kések, kampó formájú pengével

10-részes, használható a következő cikkszámokhoz 200021

10 x



Cikksz.	kg	cse	áe	EUR
200028	0,0038	1	1	<b>7,76</b>

### Különálló kések, trapéz formájú pengével

10-részes, használható a következő cikkszámokhoz 200021

10 x



Cikksz.	kg	cse	áe	EUR
200030	0,0046	10	1	<b>1,00</b>

\* Sláger cikk



Prémium minőségű termék

### Univerzális profi kés HUPblackSeries9



Cikksz.	ph	sz	Øph	kg	cse	EUR
200220	145	80	9	0,38	0,111	1 <b>8,20</b>

### Tartalék penge adagoló HUPblades9

Használható a cikkszámhoz: 200220, 200025



Cikksz.	sz	kg	cse	áe	EUR
200221	80	9	0,111	10	1 <b>8,20</b>

### Univerzális profi kés HUPblackSeries18



Cikksz.	ph	sz	Øph	kg	cse	EUR
200222	167	100	18	0,6	0,111	1 <b>12,04</b>

### Tartalék penge adagoló HUPblades18

Használható a cikkszámhoz: 200222, 200027, 200209



Cikksz.	sz	kg	cse	áe	EUR
200223	100	18	0,111	10	1 <b>10,20</b>

## LYUKVÁGÓ OLLÓ, CSŐVÁGÓ

### Lyukvágó olló

(nagy rádiusszal)



Cikksz.	kg	cse	EUR
200140	250	0,523	1 <b>42,54</b>

### Kis csővágó



Cikksz.	Ø	kg	cse	EUR
200190	3-16	0,107	1	<b>37,46</b>
200192	tartalék vágókerék	0,025	1	<b>8,52</b>

## FŰRÉSZEK, FŰRÉSZLAPOK

### Zsebfűrész



Cikksz.	fű/h	kg	cse	EUR
200280	150	0,149	1	<b>14,48</b>

### Zsebfűrész DIN 6473 C



Cikksz.	fű/h	kg	cse	EUR
200284	150	0,069	1	<b>1,42</b>

### Zsebfűrész



Cikksz.	fű/h	kg	cse	EUR
200285	150	0,164	1	<b>18,92</b>

### Zsebfűrész



Cikksz.	fű/h	kg	cse	EUR
200287	150	0,164	1	<b>17,38</b>

### Zsebfűrész PUK



Cikksz.	fű/h	kg	cse	EUR
200290 *	150	0,100	1	<b>12,38</b>

### Zsebfűrész PUK



Cikksz.	fű/h	kg	cse	EUR
200292	150	0,119	1	<b>23,67</b>

### PUK fűrész



Cikksz.	fű/h	kg	cse	EUR
200282	300	0,100	1	<b>31,38</b>

### Fűrészlapok PUK

DIN 6494C szerint. A következő fűrészekhez, cikkszám 200292, /-80, /-90, /-84, /-85, cikkszám 110558



Cikksz.	fű/h	kg	cse	áe	EUR
200286	150	0,0036	12	1	<b>1,01</b>

### Fűrészlapok PUK

DIN 6494C szerint. A következő fűrészekhez, cikkszám 200292, /-80, /-90, /-84, /-85, cikkszám 110558



Cikksz.	fű/h	kg	cse	áe	EUR
200288	150	0,0036	12	1	<b>1,06</b>

### Fém fűrész



Cikksz.	fű/h	kg	cse	EUR
200304 *	300	0,408	1	<b>16,78</b>

### Fémfűrész lapok DIN 6494



Cikksz.	fű/h	kg	cse	EUR
200310	300	0,016	1	<b>2,76</b>

## SPIRÁLFÚRÓ, KÖSZÖRŪLVE

### Spirálfúrók DIN 338/HSS N típus

Csomagolási egység blisterben  
0,5 - 3,0 mm; 1 CSE = 3 db.  
3,2 - 6,0 mm; 1 CSE = 2 db.  
6,5 - 13,0 mm; 1 CSE = 1 db.



Cikksz.	Ø magf	SL	kg	cse	EUR
230010	0,5	6 22	0,004	1	<b>1,55</b>
230020	1	12 34	0,003	1	<b>1,63</b>
230030	1,5	18 40	0,003	1	<b>1,95</b>
230032	1,6	<b>M2</b> 20 43	0,003	1	<b>1,95</b>
230040	2	24 49	0,005	1	<b>1,95</b>
230050	2,5	<b>M3</b> 30 57	0,0054	1	<b>2,12</b>
230060	3	33 61	0,005	1	<b>2,86</b>
230064	3,2	36 65	0,005	1	<b>2,44</b>
230066	3,3	<b>M4</b> 36 65	0,006	1	<b>2,28</b>
230070	3,5	39 70	0,007	1	<b>2,28</b>
230080	4	43 75	0,008	1	<b>2,48</b>
230084	4,2	<b>M5</b> 43 75	0,008	1	<b>2,76</b>
230090	4,5	47 80	0,010	1	<b>2,76</b>
230100	5	<b>M6</b> 52 86	0,010	1	<b>3,90</b>
230110	5,5	57 93	0,015	1	<b>4,26</b>
230120	6	<b>M7</b> 57 93	0,018	1	<b>4,73</b>
230130	6,5	63 101	0,022	1	<b>2,48</b>
230136	6,8	<b>M8</b> 69 101	0,026	1	<b>9,64</b>
230140	7	69 109	0,027	1	<b>3,13</b>
230160	8	75 117	0,036	1	<b>4,34</b>
230170	8,5	<b>M10</b> 75 117	0,040	1	<b>4,66</b>
230180	9	81 125	0,048	1	<b>5,56</b>
230190	9,5	81 125	0,054	1	<b>6,01</b>
230200	10	87 133	0,060	1	<b>8,79</b>
230204	10,2	<b>M12</b> 87 133	0,067	1	<b>8,79</b>
230210	10,5	87 133	0,070	1	<b>8,79</b>
230220	11	87 133	0,078	1	<b>8,79</b>
230230	11,5	94 142	0,086	1	<b>9,26</b>
230240	12	<b>M14</b> 101 151	0,103	1	<b>10,97</b>
230244	12,5	101 151	0,109	1	<b>11,26</b>
230250	13	101 151	0,100	1	<b>12,88</b>

### Spirálfúró készlet DIN 338/HSS N típus



Cikksz.	Készlet	Ø	kg	cse	EUR
230312	19	1 - 10	0,540	1	<b>40,67</b>
230312/R	19	1 - 10	0,284	1	<b>29,75</b>
230312/TIN	19	1 - 10	0,345	1	<b>48,56</b>
230314	25	1 - 13	1,270	1	<b>78,60</b>
230314/R	25	1 - 13	1,213	1	<b>56,90</b>
230314/TIN	25	1 - 13	1,290	1	<b>93,53</b>

### Spirálfúró készlet dobozban



Cikksz.	Készlet	kg	cse	EUR
230301/TIN	170	4,550	1	<b>314,63</b>

## FAFÚRÓ

### Különleges kialakítású fafúró



Cikksz.	Ø	kg	cse	EUR
231502	460 6	0,005	1	<b>7,21</b>
231508	235 10	0,098	1	<b>9,94</b>
231516	235 14	0,160	1	<b>13,36</b>
231524	235 18	0,200	1	<b>18,48</b>
231526	460 18	0,468	1	<b>32,64</b>
231528	235 20	0,005	1	<b>19,74</b>
231530	460 20	0,005	1	<b>33,14</b>
231532	235 22	0,300	1	<b>18,72</b>
231540	235 26	0,005	1	<b>23,67</b>
231544	235 28	0,005	1	<b>24,01</b>
231546	460 28	0,743	1	<b>52,25</b>

### Gépi spirálfúró fához



Cikksz.	Ø	kg	cse	EUR
230616	70 3	0,005	1	<b>0,61</b>
230618	80 4	0,008	1	<b>0,64</b>
230620	90 5	0,011	1	<b>0,73</b>
230622	100 6	0,015	1	<b>0,76</b>
230626	120 8	0,031	1	<b>1,12</b>
230628	130 9	0,039	1	<b>1,11</b>
230630	137 10	0,047	1	<b>1,77</b>
230634	150 12	0,075	1	<b>1,95</b>
230636	170 13	0,088	1	<b>5,79</b>

### Gépi-lapos központfúró



Cikksz.	Ø	kg	cse	EUR
230732	10 150 6	0,0495	1	<b>2,33</b>
230734	12 150 6	0,0495	1	<b>2,69</b>
230736	14 150 6	0,047917	1	<b>2,93</b>
230738	16 150 6	0,051083	1	<b>2,93</b>
230740	18 150 6	0,047083	1	<b>3,32</b>
230742	20 150 6	0,045	1	<b>3,51</b>
230746	24 150 6	0,045	1	<b>3,99</b>

### Kúpos lemezfúró



Cikksz.	Ø	kg	cse	EUR
231750	400 6	0,100	1	<b>14,24</b>
231752	400 8	0,005	1	<b>14,34</b>
231754	400 10	0,160	1	<b>16,07</b>
231756	400 12	0,200	1	<b>16,57</b>
231758	400 13	0,200	1	<b>20,96</b>
231760	400 17	0,005	1	<b>33,42</b>
231766	400 22	0,200	1	<b>50,81</b>

## KALAPÁCSFÚRÓ SZÁRAK

### Keménymű kőfúró DIN 8039



Cikksz.	Ø	SL	kg	cse	EUR
230330	70 3 40	0,011	1	<b>1,51</b>	
230331	75 3,5 45	0,056	1	<b>1,87</b>	
230332	80 4 45	0,008	1	<b>3,23</b>	
230338	95 5,5 55	0,012	1	<b>1,86</b>	
230342	105 6,5 65	0,018	1	<b>2,12</b>	
230344	110 7 65	0,018	1	<b>2,12</b>	
230354	150 11 95	0,082	1	<b>2,87</b>	
230358	170 13 110	0,100	1	<b>5,47</b>	
230362	190 15 125	0,165	1	<b>2,99</b>	
230364	190 16 125	0,0915	1	<b>6,52</b>	

### Keménymű kőfúró DIN 8046



Cikksz.	Ø	SL	kg	cse	EUR
230400	600 8 500	0,222	1	<b>14,19</b>	
230402	600 10 500	0,222	1	<b>17,68</b>	
230404	600 12 500	0,330	1	<b>20,72</b>	
230406	600 14 500	0,463	1	<b>23,08</b>	
230408	600 16 500	0,568	1	<b>40,02</b>	
230410	600 18 500	0,715	1	<b>32,39</b>	
230412	600 20 500	0,896	1	<b>38,21</b>	
230414	600 22 500	1,164	1	<b>45,24</b>	

### Fúrók



Cikksz.	Ø	kg	cse	EUR
231700	70 3	0,0073	1	<b>1,09</b>
231702	85 4	0,0108	1	<b>1,16</b>
231704	95 5	0,0166	1	<b>1,50</b>
231706	100 6	0,018	1	<b>1,56</b>
231708	100 7	0,020	1	<b>1,44</b>
231710	120 8	0,027	1	<b>2,35</b>
231712	120 9	0,030	1	<b>2,58</b>
231714	120 10	0,035	1	<b>3,04</b>
231716	150 11	0,090	1	<b>4,26</b>
231718	150 12	0,100	1	<b>4,49</b>

### Fúró fúrókalapácsokhoz SDS-plusz befogással



Cikksz.	Ø	SL	kg	cse	EUR	
230430	110	5	50	0,037	1	<b>5,23</b>
230431	160	5	100	0,042	1	<b>6,09</b>
230432	110	5,5	50	0,037	1	<b>5,23</b>
230433	160	5,5	100	0,045	1	<b>6,30</b>
230434	110	6	50	0,039	1	<b>5,26</b>
230436	160	6	100	0,045	1	<b>5,65</b>
230438	110	6,5	50	0,038	1	<b>5,37</b>
230438/A	160	7	100	0,050	1	<b>6,59</b>
230440	110	7	50	0,041	1	<b>5,71</b>
230442	110	8	50	0,046	1	<b>6,26</b>
230442/A	160	8	100	0,056	1	<b>6,73</b>
230444	210	8	150	0,064	1	<b>9,62</b>
230444/A	460	8	400	0,150	1	<b>22,30</b>
230448	160	10	100	0,065	1	<b>9,30</b>
230450	210	10	150	0,087	1	<b>9,07</b>
230450/A	260	10	150	0,118	1	<b>11,03</b>
230451	460	10	400	0,192	1	<b>26,02</b>
230453	210	12	150	0,107	1	<b>10,93</b>
230454	160	12	100	0,097	1	<b>10,59</b>
230456	260	12	200	0,159	1	<b>13,24</b>
230457	460	12	400	0,263	1	<b>22,00</b>
230459	600	12	540	0,286	1	<b>40,27</b>
230460	160	14	100	0,087	1	<b>11,71</b>
230460/A	260	14	200	0,1799	1	<b>16,30</b>
230461	460	14	400	0,257	1	<b>23,19</b>
230464	210	16	150	0,197	1	<b>20,27</b>
230466	460	16	400	0,418	1	<b>28,83</b>
230467	600	14	540	0,339	1	<b>40,91</b>
230473	600	16	540	0,561	1	<b>45,82</b>
230474	210	20	150	0,246	1	<b>31,26</b>
230475	460	18	400	0,475	1	<b>44,41</b>
230478/1	600	10	540	0,270	1	<b>36,78</b>
230395	460	20	400	0,585	1	<b>54,24</b>
230396	600	20	540	0,737	1	<b>67,25</b>
230397	460	22	400	0,669	1	<b>80,23</b>
230398	460	25	400	0,998	1	<b>63,45</b>

### SDS-nút fúrók fúrókalapácsokhoz

5, 6, 8 x 110 / 6, 8, 10, 12 x 160

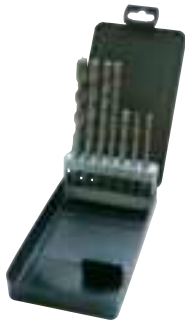

Cikksz.	Készlet	kg	cse	EUR
230479	7	0,679	1	<b>79,06</b>

### SDS-Plusz fúrók fúrókalapácsokhoz

5, 6 x 110 / 6, 8, 10 x 160



Cikksz.	Készlet	kg	cse	EUR
230979	5	0,261	1	<b>15,88</b>

### Fúró ütvefúrókhoz SDS-plusz befogással



Cikksz.	Ø	SL	kg	cse	EUR	
230900 *	110	5	50	0,036	1	<b>2,44</b>
230902	160	5	100	0,042	1	<b>2,67</b>
230904	110	5,5	50	0,036	1	<b>2,58</b>
230906/1	160	5,5	100	0,043	1	<b>2,70</b>
230908 *	110	6	50	0,040	1	<b>2,50</b>
230910 *	160	6	100	0,045	1	<b>2,84</b>
230912	110	6,5	50	0,041	1	<b>2,68</b>
230914	160	6,5	100	0,045	1	<b>2,88</b>
230916 *	110	7	50	0,040	1	<b>2,96</b>
230918	160	7	100	0,045	1	<b>3,04</b>
230920	110	8	50	0,045	1	<b>2,89</b>
230922 *	160	8	100	0,055	1	<b>3,30</b>
230924	210	8	150	0,067	1	<b>3,99</b>
230926 *	160	10	100	0,068	1	<b>3,80</b>
230928	210	10	150	0,095	1	<b>4,62</b>
230930/1	260	10	150	0,107	1	<b>4,40</b>
230932	450	10	400	0,155	1	<b>8,88</b>
230934	600	10	540	0,365	1	<b>10,22</b>
230936	260	11	210	0,070	1	<b>6,83</b>
230938	160	12	100	0,077	1	<b>3,74</b>
230940	210	12	150	0,106	1	<b>5,15</b>
230942	310	12	260	0,120	1	<b>5,08</b>
230944	460	12	400	0,250	1	<b>8,88</b>
230946	600	12	540	0,315	1	<b>10,42</b>
230948	160	13	100	0,085	1	<b>4,55</b>
230950	160	14	100	0,200	1	<b>6,15</b>
230952	260	14	210	0,250	1	<b>8,38</b>
230954/1	460	14	400	0,300	1	<b>9,91</b>
230956	600	14	540	0,365	1	<b>12,09</b>
230958	160	15	100	0,120	1	<b>6,73</b>
230960	210	16	150	0,195	1	<b>10,56</b>
230962/1	460	16	400	0,346	1	<b>12,52</b>
230964	600	16	540	0,418	1	<b>14,59</b>
230966	200	18	140	0,180	1	<b>11,15</b>
230968	460	18	400	0,395	1	<b>17,79</b>
230970	210	20	150	0,221	1	<b>9,07</b>
230972	310	20	250	0,383	1	<b>11,26</b>
230974	460	20	400	0,503	1	<b>16,20</b>
230976	460	22	400	0,583	1	<b>23,50</b>
230978	460	25	400	0,753	1	<b>24,01</b>

### LÉPCSŐSFÚRÓK

#### Kombinált lépcsősfúró HSS



Cikksz.	magf	Ø min.	Ø max.	kg	cse	EUR	
231319 *	10,5	38,5	8,5	40,5	0,269	1	<b>161,24</b>

#### Lépcsősfúrók/HSS



Cikksz.	Ø min.	Ø max.	kg	cse	EUR
231324	8,5	40,5	0,199	1	<b>165,59</b>

#### Lépcsősfúrók/HSS



Cikksz.	Ø min.	Ø max.	kg	cse	EUR
231326	8,5	30,5	0,208	1	<b>154,21</b>

#### Lépcsősfúrók/HSS



Cikksz.	PG	Ø min.	Ø max.	kg	cse	EUR
231320	PG	7	40	0,237	1	<b>167,68</b>
231322	PG	7	30	0,151	1	<b>140,24</b>

#### Lépcsősfúrók/HSS



Cikksz.	Ø min.	Ø max.	IO	kg	cse	EUR
231336	4	12	6	0,027	1	<b>44,49</b>
231338	12	20	10	0,079	1	<b>73,49</b>
231340	20	30	12	0,203	1	<b>129,36</b>
231342	30	40	12	0,371	1	<b>224,59</b>
231350	4	12	6	0,027	1	<b>53,83</b>
231352	4	20	8	0,059	1	<b>61,07</b>
231354	6	30	10	0,162	1	<b>91,59</b>

#### Lépcsősfúró készlet

Tartalma:

Ø 4 - 12 mm, Ø 12 - 20 mm, Ø 20 - 30 mm



Cikksz.	Készlet	Ø	kg	cse	EUR
231327	3	4 - 30	0,597	1	<b>281,50</b>

## LEMEZFÚRÓ/ANTENNAFÚRÓ

### Lemezfüró/antennafüró/HSS



Cikksz.	Ø min.	Ø max.	ISO	kg	cse	EUR
231300	3	14	6	0,027	1	<b>33,64</b>
231301	6	20	8	0,055	1	<b>39,86</b>
231330	6	22,5	8	0,085	1	<b>56,90</b>
231302	16	30	10	0,139	1	<b>69,85</b>
231304	26	40	12	0,265	1	<b>140,24</b>
231305 *	6	30	10	0,166	1	<b>78,66</b>
231306	36	50	12	0,350	1	<b>235,47</b>
231307	46	60	13	0,551	1	<b>346,20</b>

### HSS lemezfüró készlet

#### Tartalma:

1-1 db. Nagyság 1, 2, 3, (Ø 3 - 30 mm)



Cikksz.	Ø	Készlet	kg	cse	EUR
231312	3 - 30	3	0,510	1	<b>156,81</b>

## CSAVAROS LEMEZLYUKASZTÓK (TÖMSZELENCÉKHEZ)

### Csavaros lemezlyukasztók (tömszelencékhez)



Cikksz.	PG csavarok	kg	cse	EUR
180513	ISO 16 180530	0,101	1	<b>54,09</b>
180515	ISO 20 180530	0,115	1	<b>59,73</b>
180517	ISO 25 180530	0,154	1	<b>64,15</b>
180519	ISO 32 180532	0,320	1	<b>89,30</b>
180521	ISO 40 180532	0,950	1	<b>135,49</b>
180523	ISO 50 180534	0,636	1	<b>175,50</b>
180525	ISO 63 180534	0,974	1	<b>206,70</b>
180500	PG9 180530	0,097	1	<b>54,38</b>
180502	PG11 180530	0,106	1	<b>58,73</b>
180504	PG13,5 180530	0,115	1	<b>60,44</b>
180506	PG16 180530	0,100	1	<b>61,59</b>
180508	PG21 180530	0,176	1	<b>71,65</b>
180510	PG29 180532	0,400	1	<b>114,40</b>
180512	Ø 30,5 180534	0,202	1	<b>79,13</b>
180514	PG36 180534	0,590	1	<b>170,64</b>
180516	PG42 180534	1,250	1	<b>198,79</b>
180518	PG48 180534	0,319	1	<b>221,18</b>
180520	Ø 28,6 180530	0,250	1	<b>71,65</b>

### Tartalék hajtócsavar

méret



Cikksz.	mé	kg	cse	EUR
180530	10 x 1,0	0,048	1	<b>7,36</b>
180532	12 x 1,5	0,070	1	<b>8,29</b>
180534	16 x 1,5	0,139	1	<b>10,00</b>

## GYÉMÁNTBETÉTES DOBOZSÜLLYESZTŐ

### Gyémántbetétes dobozsülylesztő füró



Cikksz.	Ø	kg	cse	EUR
230676	68	0,453	1	<b>99,24</b>
230677	82	0,590	1	<b>110,26</b>

### Gyémántbetétes dobozsülylesztő, komplett



Cikksz.	Ø	Ø	kg	cse	EUR	
230676/K	68	SDS-plus	8	0,672	1	<b>149,43</b>
230677/K	82	SDS-plus	8	0,764	1	<b>160,45</b>

### Gyémántbetétes dobozsülylesztő Speciális

lézerrel hegesztett betétekkel intenzíven kopó



Cikksz.	Ø	Ø	kg	cse	EUR	
230885/K	68	SDS-plus	8	0,450	1	<b>278,19</b>
230886/K	82	SDS-plus	8	0,787	1	<b>226,61</b>

### Központfüró gyémántbetétes dobozsülylesztőkhöz



Cikksz.	Ø	Ø	kg	cse	EUR
230679	120	9	0,044	1	<b>12,12</b>

### Befógászár koronafürókhoz és dobozsülylesztőkhöz SDS-plussz



Cikksz.	Ø	kg	cse	EUR	
230681/K	100	SDS-plus	0,150	1	<b>38,04</b>

## VÁGÓKORONGOK

### Gyémánt vágókorong SPEZIAL

Ezek a korongok mindent vágnak a kő kivételével.



Cikksz.	Ø	kg	cse	EUR
230727	115	0,120	1	<b>58,08</b>
230731 *	125	0,140	1	<b>66,12</b>

### Gyémánt vágókorong



Cikksz.	Ø	kg	cse	EUR	
230689	115	0,100	1	<b>16,00</b>	
230691	125	0,149	1	<b>31,84</b>	
230720	135	FUBAG	0,193	1	<b>92,00</b>
230721	140	FLEX	0,219	1	<b>92,00</b>
230704	150		0,245	1	<b>56,32</b>
230705	180		0,317	1	<b>68,56</b>
230706	230		0,700	1	<b>73,44</b>
230711	300		1,256	1	<b>190,00</b>

### Gyémánt vágókorong



Cikksz.	Ø	kg	cse	EUR
230701	115	0,132	1	<b>11,72</b>
230702	125	0,169	1	<b>13,20</b>
230708	180	0,339	1	<b>88,00</b>
230709	230	0,681	1	<b>38,20</b>

### Gyémánt vágókorong TBM Turbó



Cikksz.	Ø	kg	cse	EUR
230722	115	0,120	1	<b>26,44</b>
230723	125	0,134	1	<b>44,00</b>
230725	230	0,706	1	<b>83,16</b>



## LYUKFŰRÉSZEK

### Keménymet laposnavágó lyukfűrész



Cikksz.	Ø erő	Ø	kg	cse	EUR	
392100	16	12	6,5	0,046	1	<b>65,72</b>
392102	20	31	6,5	0,046	1	<b>65,72</b>
392104	22	31	6,5	0,046	1	<b>66,88</b>
392106	22,5	31	6,5	0,0978	1	<b>66,88</b>
392108	25	31	6,5	0,046	1	<b>68,14</b>
392110	30	31	6,5	0,046	1	<b>76,68</b>
392112	32	31	6,5	0,046	1	<b>84,53</b>
392114	35	31	6,5	0,046	1	<b>88,83</b>
392116	40	31	6,5	0,046	1	<b>101,90</b>
392118	50	31	6,5	0,046	1	<b>123,82</b>
392120	60	31	6,5	0,046	1	<b>173,08</b>

### Keménymet központfúró laposnavágó lyukfűrészhez

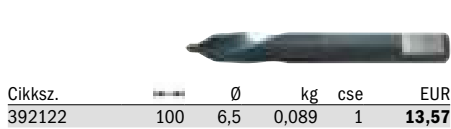

Cikksz.	Ø	kg	cse	EUR	
392122	100	6,5	0,089	1	<b>13,57</b>

### Keménymet kivétörugó laposnavágó lyukfűrészhez

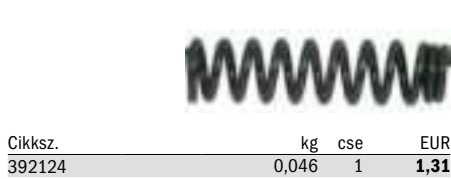

Cikksz.	kg	cse	EUR
392124	0,046	1	<b>1,31</b>

### Keménymet betétes gyorsvágó lyukfűrész



Cikksz.	Ø Inch	Ø erő	Ø	kg	cse	EUR	
231942	3/4	19	50	6,35	0,047	1	<b>17,55</b>
231944	7/8	22	50	6,35	0,062	1	<b>18,12</b>
231946	1	25	50	6,35	0,077	1	<b>18,12</b>
231950	1 3/16	30	50	6,35	0,115	1	<b>19,61</b>
231952	1 1/4	32	50	6,35	0,122	1	<b>20,12</b>
231954	1 3/8	35	50	6,35	0,133	1	<b>20,12</b>
231956	1 9/16	40	50	6,35	0,123	1	<b>20,93</b>
231958	1 3/4	44	50	6,35	0,144	1	<b>21,83</b>
231960	2	51	50	6,35	0,179	1	<b>26,24</b>
231962	2 1/8	54	50	6,35	0,198	1	<b>26,79</b>
231964	2 3/8	60	50	6,35	0,206	1	<b>28,64</b>
231966	2 1/2	64	50	6,35	0,267	1	<b>32,91</b>
231968	2 9/16	65	50	6,35	0,279	1	<b>32,91</b>
231970	2 11/16	68	50	6,35	0,275	1	<b>34,76</b>
231972	2 3/4	70	50	6,35	0,316	1	<b>35,26</b>
231974	3	76	50	6,35	0,298	1	<b>37,35</b>
231976	3 1/8	79	50	6,35	0,379	1	<b>41,19</b>
231978	3 1/4	83	50	6,35	0,428	1	<b>42,27</b>
231980	4	102	50	6,35	0,591	1	<b>51,73</b>
231982	4 1/2	114	50	6,35	0,773	1	<b>54,87</b>

### Bi-Metál lyukfűrészek, finom fogazású, 8% kobalt

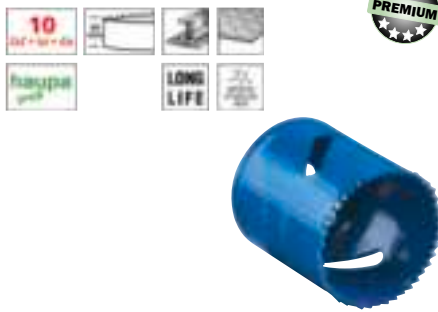

Cikksz.	Ø erő	Ø	kg	cse	EUR	
392050	16	31	6,5	0,046	1	<b>15,62</b>
392052	19	31	6,5	0,046	1	<b>15,62</b>
392054	20	31	6,5	0,046	1	<b>16,18</b>
392056	21	31	6,5	0,046	1	<b>16,53</b>
392058	22	31	6,5	0,046	1	<b>16,53</b>
392060	24	31	6,5	0,046	1	<b>17,55</b>
392062	25	31	6,5	0,046	1	<b>17,55</b>
392064	29	31	6,5	0,046	1	<b>18,85</b>
392066	30	31	6,5	0,046	1	<b>18,85</b>
392070	38	31	6,5	0,046	1	<b>20,39</b>
392072	40	31	6,5	0,046	1	<b>21,21</b>

### HSS-Bi-Metál lyukfűrészek, keresztelő fogazás, 8% kobalt



Cikksz.	Ø Inch	Ø erő	Ø	kg	cse	EUR	
231803	9/16	14	30	6,35	0,036	1	<b>13,65</b>
231900	3/4	19	35	6,35	0,036	1	<b>15,12</b>
231901/21		21	30	6,5	0,046	1	<b>14,99</b>
231902	7/8	22	35	6,35	0,046	1	<b>15,67</b>
231904	1	25	35	6,35	0,071	1	<b>16,18</b>
231904/29		29	30	6,5	0,046	1	<b>16,59</b>
231906	1 1/6	27	35	6,35	0,075	1	<b>16,47</b>
231908	1 3/16	30	35	6,35	0,079	1	<b>17,22</b>
231910	1 1/4	32	35	6,35	0,085	1	<b>17,98</b>
231912	1 3/8	35	35	6,35	0,092	1	<b>18,60</b>
231912/38		38	30	6,5	0,046	1	<b>18,22</b>
231914 *	1 9/16	40	35	6,35	0,086	1	<b>19,00</b>
231914/46		46	30	6,5	0,046	1	<b>19,78</b>
231916	1 3/4	44	35	6,35	0,105	1	<b>19,80</b>
231918 *	2	51	35	6,35	0,133	1	<b>20,44</b>
231920	2 1/8	54	35	6,35	0,145	1	<b>22,05</b>
231922	2 3/8	60	35	6,35	0,168	1	<b>22,56</b>
231924	2 1/2	64	35	6,35	0,192	1	<b>24,87</b>
231926	2 9/16	65	35	6,35	0,198	1	<b>25,14</b>
231928 *	2 11/16	68	35	6,35	0,214	1	<b>25,53</b>
231930	2 3/4	70	35	6,35	0,223	1	<b>26,76</b>
231931 *	2 7/8	73	35	6,35	0,236	1	<b>27,56</b>
231932	3	76	35	6,35	0,253	1	<b>28,25</b>
231934	3 1/8	79	35	6,35	0,275	1	<b>29,56</b>
231936 *	3 1/4	83	35	6,35	0,304	1	<b>30,87</b>
231938	4	102	35	6,35	0,429	1	<b>44,04</b>
231939/111		111	30	6,5	0,046	1	<b>50,25</b>
231940	4 1/2	114	35	6,35	0,549	1	<b>51,42</b>
231940/127		127	30	6,5	0,046	1	<b>55,96</b>
231940/152		152	30	6,5	0,046	1	<b>76,11</b>
231940/210		210	30	6,5	1,760	1	<b>124,71</b>

### Lyukfűrész perem süllyesztővel és hulladék kidobóval



Cikksz.	Ø Inch	Ø erő	Ø	kg	cse	EUR	
231929	2 11/16	68	35	6,35	0,036	1	<b>77,53</b>

### ADAPTER LYUKFŰRÉSZHEZ

#### Gyorscsatlakozású cserélhető befogó lyukfűrészekhez RE-LOAD



Cikksz.	Ø Szár	Ø	kg	cse	EUR
392010	14 - 210	9,5	0,046	1	<b>55,41</b>

#### Adapter készlet a befogóhoz RE-LOAD

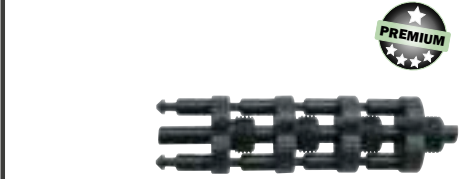

Cikksz.	Ø Szár	Ø	kg	cse	EUR
392012	14 - 30	9,5	0,046	1	<b>48,23</b>
392014	32 - 210	9,5	0,046	1	<b>53,81</b>
392016	14 - 210	9,5	0,046	1	<b>50,13</b>

#### Adapter lyuknagynyújtáshoz RE-LOAD



Cikksz.	Ø Szár	Ø	kg	cse	EUR
392018	14 - 210	9,5	0,046	1	<b>60,98</b>

#### Központfúró a befogáshoz RE-LOAD



Cikksz.	Ø	kg	cse	EUR	
392020	100	6,5	0,046	1	<b>8,14</b>

### Lyukfűrészbefogó kidobóval



Cikksz.	Ø	Szár Ø	kg	cse	EUR
392028	32 - 210	9,5	0,046	1	<b>103,40</b>

### SDS befogás



Cikksz.	Ø	Szár Ø	kg	cse	EUR
392024	14 - 30	11	0,046	1	<b>19,38</b>

### SDS befogás



Cikksz.	Ø	Szár Ø	kg	cse	EUR
392026	32 - 210	11	0,046	1	<b>20,98</b>

### QuickLock központi agy koronafúróhoz



Cikksz.	Ø	Szár Ø	kg	cse	EUR
231998	14 - 30	8	0,067	1	<b>22,29</b>
231999 *	32 - 210	11	0,107	1	<b>29,76</b>

### Központfúró befogóhoz, cikkszám: 231998/231999



Cikksz.	Ø	kg	cse	EUR	
232007	120	9	0,020	1	<b>9,56</b>

## LYUKFŰRÉSZ KÉSZLET

### Bi-metál lyukfűrész készlet

Készlet fekete műanyag kofferban, méretek: 255 x 210 x 72 mm

#### Tartalma:

- HSS Bi-metál lyukfűrészek Ø 22mm (231902), Ø 27mm (231906), Ø 32mm (231910), Ø 44mm (231916), Ø 68mm (231928), Ø 76mm (231932), Ø 83mm (231936)
- Fűrésztartó QuickLock hatszögprofilú befogással: 14-30 mérethez (231998) és 32-152 mérethez (231999)



Cikksz.	Készlet	kg	cse	EUR
232011	9	1,850	1	<b>290,20</b>

### Bi - metál lyukfűrész készlet

RE-LOAD

Készlet fekete műanyag kofferban, méretek: 255 x 210 x 72 mm

#### Tartalma:

- Lyukfűrész Bi - metál 35 mm
- Lyukfűrész Bi - metál 68 mm
- Lyukfűrész Bi - metál 76 mm
- Gyors cserét lehetővé tevő lyukfűrész befogó RE-LOAD
- 3 adapter a befogóhoz RE-LOAD 32 - 210 mm



Cikksz.	Készlet	kg	cse	EUR
231984	7	0,900	1	<b>172,08</b>

### Bi-fém lyukfűrész készlet elektromos QuickChange

Készlet fekete műanyag kofferban, méretek: 255 x 210 x 72 mm

#### Tartalma:

- Lyukfűrész Bi - metál 35 mm
- Lyukfűrész Bi - metál 40 mm
- Lyukfűrész Bi - metál 51 mm
- Lyukfűrész Bi - metál 68 mm
- Lyukfűrész Bi - metál 73 mm
- Lyukfűrész Bi - metál 83 mm
- QuickLock központi agy koronafúróhoz



Cikksz.	Készlet	kg	cse	EUR
230002	7	1,785	1	<b>217,89</b>

## MENETFÚRÓK, MENETVÁGÓK

### HSS-menetfúró DIREKTVÁGÓ



Cikksz.	Ø	IO	kg	cse	EUR
230982	4	4,5	0,008	1	<b>8,54</b>
230984	5	6	0,014	1	<b>8,79</b>
230986	6	6	0,017	1	<b>8,79</b>
230988	8	6	0,012	1	<b>10,89</b>

### Menetfúró, metrikus



Cikksz.	Ø	kg	cse	EUR
140236	16	0,040	1	<b>31,42</b>
140238	20	0,060	1	<b>36,76</b>
140240	25	0,206	1	<b>55,58</b>
140242	32	0,359	1	<b>76,01</b>
140244	40	0,648	1	<b>119,94</b>
140246	50	0,230	1	<b>259,73</b>
140248	63	1,688	1	<b>359,83</b>

### Állítható hajtóvas



Cikksz.	Gew.	csavarkulcs	kg	cse	EUR
140180	M 7-25	PG 7-21	0,850	1	<b>341,55</b>

### Állítható hajtóvas DIN 1814



Cikksz.	Gew.	csavarkulcs	kg	cse	EUR
231050	M1 - 8	0	0,050	1	<b>7,95</b>
231052	M1 - 10	1	0,099	1	<b>8,22</b>
231054	M1 - 12	1,5	0,097	1	<b>8,22</b>
231056	M4 - 12	2	0,285	1	<b>13,88</b>
231058	M5 - 21	3	0,700	1	<b>24,31</b>
231060	M9 - 27	4	1,270	1	<b>37,32</b>
231062	M12 - 33	5	1,630	1	<b>67,28</b>
231064	M19 - 38	6	4,520	1	<b>125,25</b>

### Menetvágó fej



Cikksz.	men.	kg	cse	EUR
140190	M 10	0,100	1	<b>67,08</b>
140192	M 13	0,130	1	<b>72,93</b>

### Menetvágó fej



Cikksz.	men.	kg	cse	EUR
140210	M 10, M 13	0,210	1	<b>149,51</b>

### Szerszámbefogó



Cikksz.	men.	IO	kg	cse	EUR
231070	85 M3 - 10	2,4 - 5,5	0,174	1	<b>16,57</b>
231072	100 M5 - 12	4,5 - 8,0	0,271	1	<b>19,67</b>
231074	250 M3 - 10	2,4 - 5,5	0,027	1	<b>25,86</b>
231076	300 M5 - 12	4,5 - 8,0	0,420	1	<b>33,64</b>

### Menetmetsző fejek kompletten, metrikus menethez



Cikksz.	men.	kg	cse	EUR
140214	M 32, M 40	1,000	1	<b>188,63</b>
140216	M 20, M 25	1,350	1	<b>150,30</b>

### Menetmetsző fejek kompletten, metrikus menethez



Cikksz.	men.	kg	cse	EUR
140218	M 32, M 40	2,850	1	<b>315,00</b>
140220	M 50, M 63	3,500	1	<b>675,05</b>

### Menetmetsző pófák, metrikus menethez



Cikksz.	men.	kg	cse	EUR
140222	M16	0,175	1	<b>34,90</b>
140224	M20	0,138	1	<b>34,22</b>
140226	M25	0,145	1	<b>34,22</b>
140228	M32	0,477	1	<b>96,89</b>
140230	M 40	0,130	1	<b>94,85</b>
140232	M 50	0,980	1	<b>172,81</b>
140234	M 63	0,791	1	<b>168,69</b>

### Metrikus vezetők



Cikksz.	Ø	kg	cse	EUR
140250	16	0,037	1	<b>9,20</b>
140252	20	0,040	1	<b>8,06</b>
140254	25	0,035	1	<b>9,22</b>
140256	32	0,030	1	<b>13,36</b>
140258	40	0,060	1	<b>13,24</b>
140260	50	0,070	1	<b>22,78</b>
140262	63	0,134	1	<b>20,92</b>

### Csavarkihajtó készlet



Cikksz.	mé	kg	cse	EUR
230682	1-5/M3-18	0,111	1	<b>17,79</b>
230683	1-6/M3-24	0,231	1	<b>27,19</b>

### Kézi menetfúró DIN 352, N/HSS típus



Cikksz.	Ø	IO	kg	cse	EUR
230800	1	2,5	0,010	1	<b>32,92</b>
230802	1,4	2,5	0,010	1	<b>35,82</b>
230804	1,6	2,5	0,002	1	<b>32,92</b>
230806	1,8	2,5	0,002	1	<b>70,02</b>
230808	2	2,8	0,002	1	<b>35,82</b>
230810	2,2	2,8	0,002	1	<b>29,71</b>
230812	2,5	2,8	0,002	1	<b>28,05</b>
230814	3	3,5	0,033	1	<b>11,89</b>
230816	3,5	4	0,004	1	<b>27,59</b>
230818	4	4,5	0,017	1	<b>11,89</b>
230820	4,5	5,5	0,005	1	<b>38,18</b>
230822	5	6	0,034	1	<b>11,89</b>
230824	6	6	0,035	1	<b>11,89</b>
230826	7	6	0,039	1	<b>23,35</b>
230828	8	6	0,046	1	<b>14,48</b>
230830	9	7	0,065	1	<b>33,95</b>
230832	10	7	0,071	1	<b>19,14</b>
230834	11	8	0,025	1	<b>41,39</b>
230836	12	9	0,115	1	<b>22,78</b>
230838	14	11	0,052	1	<b>31,05</b>
230840	16	12	0,062	1	<b>31,05</b>
230842	18	14	0,102	1	<b>45,02</b>
230844	20	16	0,125	1	<b>49,15</b>
230846	22	18	0,182	1	<b>56,90</b>
230848	24	18	0,205	1	<b>77,62</b>
230850	27	20	0,260	1	<b>148,53</b>
230852	30	22	0,395	1	<b>190,93</b>
230854	33	25	0,480	1	<b>233,38</b>
230856	36	28	0,645	1	<b>318,25</b>
230858	39	32	2,400	1	<b>371,31</b>
230860	42	32	0,930	1	<b>424,34</b>
230862	45	36	1,140	1	<b>530,41</b>
230864	48	36	1,370	1	<b>785,01</b>
230866	52	40	1,650	1	<b>899,58</b>
230868	56	45	2,800	1	<b>1.323,92</b>
230870	60	45	2,900	1	<b>1.782,19</b>

### HSS menetfúró készlet

Tartalma: M 3, M 4, M 5, M 6, M 8, M 10, M 12



Cikksz.	Készlet	kg	cse	EUR
231080	7	0,696	1	<b>106,08</b>

### Kombinált menetfúrók HSSG SGE-Bit (DBGM)

Tartalma: M 3, M 4, M 5, M 6, M 8, M 10



Cikksz.	Készlet	kg	cse	EUR
231082	7	0,188	1	<b>113,85</b>

### HSS menetvágó készlet

Tartalma:

Menetfúrók (DIN 352) M 3, 4, 5, 6, 8, 10, 12  
Menetvágó (DIN 223) M 3, 4, 5, 6, 8, 10, 12  
Menetvágó befogó  
20 x 5/20 x 7/25 x 9/30 x 11/38 x 14 mm  
Hajtóvas Hossz 1, Hossz 2



Cikksz.	Készlet	kg	cse	EUR
231280	37	2,520	1	<b>288,40</b>

### HSS menetvágó készlet

Tartalma:

Menetfúró (DIN 352) M 3, 4, 5, 6, 8, 10, 12, 14, 16, 18, 20  
Menetvágó (DIN 223) M 3, 4, 5, 6, 8, 10, 12, 14, 16, 18, 20  
Menetvágó befogó  
20 x 7/25 x 9/30 x 11/38 x 14/45 x 18 mm  
Hajtóvas Hossz 1, Hossz 2, Hossz 3



Cikksz.	Készlet	kg	cse	EUR
231282	55	8,200	1	<b>688,25</b>

## FACSAVAROK

### Univerzális süllyesztettfejű csavar

pozdorjacsavar, önozott, süllyesztettfejű, pozidriv



Cikksz.	Ø	meg	cse	áe	EUR
790005	3	15	PZ	2 200 100	<b>1,98</b>
790006	3	25	PZ	2 200 100	<b>2,25</b>
790008	3	40	PZ	2 200 100	<b>3,04</b>
790015	3,5	20	PZ	2 200 100	<b>2,34</b>
790016	3,5	25	PZ	2 200 100	<b>2,55</b>
790017	3,5	30	PZ	2 200 100	<b>2,35</b>
790018	3,5	35	PZ	2 200 100	<b>3,67</b>
790079	3,5	40	PZ	2 200 100	<b>3,24</b>
790027	4	30	PZ	2 200 100	<b>3,11</b>
790029 *	4	40	PZ	2 200 100	<b>3,79</b>
790030	4	45	PZ	2 200 100	<b>4,18</b>
790031	4	50	PZ	2 200 100	<b>4,19</b>
790040	4,5	35	PZ	2 200 100	<b>4,41</b>
790041 *	4,5	40	PZ	2 200 100	<b>4,70</b>
790043	4,5	50	PZ	2 200 100	<b>5,36</b>
790051	5	30	PZ	2 100 100	<b>6,64</b>
790053	5	40	PZ	2 100 100	<b>5,37</b>
790054	5	50	PZ	2 100 100	<b>7,18</b>
790055	5	60	PZ	2 100 100	<b>7,56</b>
790056	5	80	PZ	2 100 100	<b>10,03</b>
790063	6	50	PZ	3 100 100	<b>9,53</b>
790064	6	60	PZ	3 50 100	<b>11,46</b>
790065	6	80	PZ	3 50 100	<b>15,05</b>

### Univerzális csavar pan head

pozdorjacsavar, önozott, félgömbölyű fej (Pan-Head) pozidriv



Cikksz.	Ø	meg	cse	áe	EUR
790090	3,5	25	PZ	2 200 100	<b>3,53</b>
790091	3,5	30	PZ	2 200 100	<b>3,25</b>
790093	3,5	40	PZ	2 200 100	<b>3,89</b>
790100	4	30	PZ	2 200 100	<b>3,77</b>
790101	4	35	PZ	2 200 100	<b>4,11</b>
790102	4	40	PZ	2 200 100	<b>4,35</b>
790103	4	45	PZ	2 200 100	<b>4,92</b>
790104	4	50	PZ	2 200 100	<b>5,36</b>
790111	4,5	40	PZ	2 200 100	<b>5,95</b>
790112	4,5	45	PZ	2 200 100	<b>7,15</b>
790113	4,5	50	PZ	2 200 100	<b>6,86</b>
790118	5	30	PZ	2 100 100	<b>5,37</b>
790120	5	40	PZ	2 100 100	<b>6,35</b>
790121	5	50	PZ	2 100 100	<b>9,74</b>

### Hatszögletű facsavar, tűziónozza

DIN 571 alapján, tűziónozott, általános felhasználásra DIN 267 1. része alapján



Cikksz.	Ø	meg	cse	áe	EUR
790212/V	6	80	10 HEX	25 100	<b>33,16</b>
790223/V	8	60	13 HEX	25 100	<b>46,90</b>
790224/V	8	80	13 HEX	25 100	<b>53,82</b>
790235/V	10	60	17 HEX	10 100	<b>86,70</b>

### Gyorsépítő csavarok

önozott, süllyesztettfejű, Tx



Cikksz.	Ø	meg	cse	áe	EUR
790920	3,9	32	TX	20 200 100	<b>2,99</b>
790922	3,9	41	TX	20 200 100	<b>3,69</b>

### Hatszögletű facsavar

DIN 571 alapján, önozott, általános felhasználásra DIN 267 1. része alapján



Cikksz.	Ø	meg	cse	áe	EUR
790210	6	40	10 HEX	50 100	<b>10,73</b>
790211	6	60	10 HEX	25 100	<b>17,67</b>
790212	6	80	10 HEX	25 100	<b>22,01</b>
790222	8	50	13 HEX	25 100	<b>22,67</b>
790223	8	60	13 HEX	25 100	<b>26,81</b>
790224	8	80	13 HEX	25 100	<b>34,70</b>
790225	8	100	13 HEX	25 100	<b>41,66</b>
790235	10	60	17 HEX	10 100	<b>49,58</b>
790236	10	80	17 HEX	10 100	<b>60,36</b>
790237	10	100	17 HEX	10 100	<b>69,66</b>

### Csavaros kampó

Önozott acél



Cikksz.	Ø	SftL	cse	áe	EUR
790900	4,2	50	50 100	100	<b>16,51</b>
790902	5,8	80	10 100	100	<b>55,54</b>

## LEMEZCSAVAROK, SZERELŐCSAVAROK

### TwinSpeed lemezcsavar

önozott, lencsefej phillips keresztoronnyal és kettős spirálú menetezéssel, jelentősen lerövidült időszükséglet csavarozáskor a hagyományos csavarokkal szemben, a két fokozatú menetnek köszönhetően, Felhasználási területek: fa, pozdorja táblák, gipszkarton táblák, műanyag dübelek



Cikksz.	Ø	meg	cse	áe	EUR
790303	3,5	19	PH	2 100 100	<b>6,44</b>

### Lemezcsavar DIN 7504

DIN 7504M alapján (korábban N), önmetsző, edzett acél, önozott, félgömb fej phillips keresztoronnyal, lemezcsavar menettel DIN 7970 alapján



Cikksz.	Ø	meg	cse	áe	EUR
790411	3,5	13	PH	2 200 100	<b>2,32</b>
790413	3,5	19	PH	2 200 100	<b>6,98</b>
790416	3,9	13	PH	2 200 100	<b>2,96</b>
790417	3,9	16	PH	2 200 100	<b>3,18</b>
790419	3,9	25	PH	2 200 100	<b>4,36</b>
790422	4,2	13	PH	2 200 100	<b>3,10</b>
790423	4,2	16	PH	2 200 100	<b>3,68</b>
790424	4,2	19	PH	2 200 100	<b>3,86</b>
790426	4,2	25	PH	2 200 100	<b>4,29</b>
790428	4,2	32	PH	2 200 100	<b>8,59</b>
790432	4,8	13	PH	2 200 100	<b>4,42</b>
790433	4,8	16	PH	2 200 100	<b>4,78</b>
790434	4,8	19	PH	2 200 100	<b>6,22</b>
790436	4,8	25	PH	2 200 100	<b>6,04</b>

### Lemezcsavar DIN 7504, Tx

DIN 7504M alapján (korábban N), önmetsző, edzett acél, ózított, félgömb fej, Tx, lemezcsavar menettel DIN 7970 alapján



Cikksz.	Ø	meg	cse	áe	EUR	
790510	4,2	13 TX	20	100	100	<b>4,07</b>
790512	4,2	16 TX	20	100	100	<b>4,46</b>
790514	4,2	19 TX	20	100	100	<b>5,82</b>
790516	4,2	25 TX	20	100	100	<b>5,36</b>

### Szerelőcsavar

óozított, alátéttel, phillips keresztoronnyal, önmetsző



Cikksz.	Ø	meg	cse	áe	EUR	
790450	4,2	13 PH	2	100	100	<b>5,12</b>
790452	4,2	25 PH	2	100	100	<b>3,78</b>
790454	4,2	31 PH	2	100	100	<b>4,60</b>
790456	4,2	45 PH	2	100	100	<b>5,85</b>

### Szerelőcsavar, Tx

Önmetsző és önfúró, óozított, alátéttel, Tx



Cikksz.	Ø	meg	cse	áe	EUR	
790500	4,2	13 TX	20	100	100	<b>4,30</b>
790502	4,2	19 TX	20	100	100	<b>4,86</b>
790504	4,2	25 TX	20	100	100	<b>5,45</b>

### Szerelőcsavar

Önmetsző és önfúró, óozított, alátéttel, phillips keresztoronnyal



Cikksz.	Ø	meg	cse	áe	EUR	
790470	4,2	13 PH	2	100	100	<b>4,71</b>

## GÉPI CSAVAROK, HENGERES CSAVAROK

### Gépi hatszögletű csavar

DIN 933 alapján, teljes hosszán menettel, óozított, jóság 8,8



Cikksz.	Ø	IO	cse	áe	EUR	
790540	6	20	10	100	100	<b>13,43</b>
790542	6	25	10	100	100	<b>10,84</b>
790544	6	30	10	100	100	<b>12,81</b>
790562	8	20	13	100	100	<b>16,07</b>
790564	8	25	13	100	100	<b>20,18</b>
790566	8	30	13	100	100	<b>19,40</b>
790588	10	20	17	100	100	<b>26,46</b>
790592	10	30	17	100	100	<b>39,08</b>
790616	12	30	19	50	100	<b>52,37</b>
790618	12	40	19	50	100	<b>56,06</b>

### Hengeresfejű csavar DIN 84 alapján A forma

ISO 1207 szerint 21207 ill. DIN 84, A forma, sima horonnyal, edzett acélból, galvanikus úton óozva, jóság 4,8



Cikksz.	Ø	meg	cse	áe	EUR	
790806	3	16	5,5x0,8	200	100	<b>2,40</b>
790808	3	20	5,5x0,8	200	100	<b>2,67</b>
790832	4	16	7,0x1,2	200	100	<b>3,77</b>
790834	4	20	7,0x1,2	200	100	<b>4,26</b>
790837	4	30	7,0x1,2	200	100	<b>5,44</b>
790862	5	16	8,5x1,2	200	100	<b>5,91</b>
790864	5	20	8,5x1,2	200	100	<b>6,68</b>
790867	5	30	8,5x1,2	200	100	<b>8,60</b>
790882	6	16	10,0x1,6	200	100	<b>8,98</b>
790884	6	20	10,0x1,6	200	100	<b>10,06</b>
790888	6	30	10,0x1,6	200	100	<b>12,82</b>

### Gépi süllyesztettfejű csavarok

Teljes hosszán menettel, óozított, süllyesztettfejű, pozidriv



Cikksz.	Ø	meg	cse	áe	EUR		
790700	3	20	PZ	2	100	100	<b>2,31</b>
790702	3	30	PZ	2	100	100	<b>2,97</b>
790704	3	40	PZ	2	100	100	<b>7,15</b>
790706	3	50	PZ	2	100	100	<b>4,91</b>
790710	4	20	PZ	2	100	100	<b>4,75</b>
790712	4	30	PZ	2	100	100	<b>4,19</b>
790714	4	40	PZ	2	100	100	<b>5,06</b>
790716	4	50	PZ	2	100	100	<b>11,29</b>
790721	5	25	PZ	2	100	100	<b>5,18</b>
790722	5	30	PZ	2	100	100	<b>11,07</b>
790724	5	40	PZ	2	100	100	<b>7,29</b>
790726	5	50	PZ	2	100	100	<b>8,60</b>

## HATSZÖGLETŰ ANYÁK, ALÁTÉTEK

### Hatszögletű anya DIN 934

ISO 4032 alapján, EN 24032 ill. DIN 934, óozított acél, jóság 8



Cikksz.	Ø	IO	cse	áe	EUR
792000	M3	5,5	200	100	<b>1,38</b>
792001	M4	7	200	100	<b>1,78</b>
792002	M5	8	200	100	<b>2,15</b>
792003	M6	10	200	100	<b>3,92</b>
792005	M8	13	200	100	<b>8,88</b>
792006	M10	17	200	100	<b>17,00</b>
792008	M12	19	100	100	<b>20,65</b>

### Alátét DIN 125

ISO 7089 alapján, EN 27089, ill. DIN 125 szerint A forma, sorjamentes, óozított acél



Cikksz.	M	d1	d4	cse	áe	EUR
792600	M3	3,2	7	200	100	<b>1,49</b>
792602	M4	4,3	9	200	100	<b>1,77</b>
792603	M5	5,3	10	200	100	<b>3,45</b>
792604	M6	6,4	12	200	100	<b>2,35</b>
792606	M8	8,4	16	200	100	<b>3,61</b>
792607	M10	10,5	20	200	100	<b>6,85</b>

### Alátétek

ISO 7093 alapján, DIN 9021N, óozított acél



Cikksz.	M	d1	d4	erő	cse	áe	EUR
792650	4	4,3	12	1	100	100	<b>6,26</b>
792651	5	5,3	15	1,6	100	100	<b>8,38</b>
792652	6	6,4	20	2	100	100	<b>8,97</b>
792654	8	8,4	25	2	100	100	<b>13,23</b>
792656	10	10,5	40	2	100	100	<b>33,06</b>
792658	12	13	40	2	100	100	<b>29,99</b>

### Rugós alátétek

DIN 127 alapján, A forma, óozított acél



Cikksz.	M	d1	d4	erő	cse	áe	EUR
792756	6	6,4	11,8	2	100	100	<b>2,24</b>
792758	8	8,4	14,8	2	100	100	<b>3,04</b>
792760	10	10,5	18,1	2	100	100	<b>4,34</b>
792762	12	13	21,1	2	100	100	<b>6,40</b>

## CSAVARKÉSZLETEK

### Csavar készletesdoboz vegyes

**Tartalom:** 1.425 csavar, műanyag szortimentes dobozban 415 x 335 x 90 mm



Cikksz.	tart.	üres	kg	cse	EUR
792802	1425	221131	5,022	1	<b>115,31</b>

### Csavar készletesdoboz lapos fejű

**Tartalom:** 1.700 csavar, műanyag szortimentes dobozban 415 x 335 x 90 mm



Cikksz.	tart.	üres	kg	cse	EUR
792804	1700	221131	6,000	1	<b>137,74</b>

### Csavar készletesdoboz süllyesztett fejű

**Tartalom:** 1.800 csavar, műanyag szortimentes dobozban 415 x 335 x 90 mm



Cikksz.	tart.	üres	kg	cse	EUR
792806	1800	220131	5,000	1	<b>139,14</b>

### Csavar készletesdoboz süllyesztett fejű

**Tartalom:** 1.800 csavar, műanyag szortimentes dobozban 415 x 335 x 90 mm



Cikksz.	tart.	üres	kg	cse	EUR
792810	1800	221131	5,760	1	<b>121,53</b>

### Csavar / dübelkészletösszeállítás Mix

**Tartalom:** 700 csavar, 425 dübel, műanyag szortimentes dobozban 415 x 335 x 90 mm



Cikksz.	tart.	üres	kg	cse	EUR
792821	1125	221131	6,000	1	<b>147,42</b>

## CSAVARKÉSZLETEK SYSCON

### SysCon süllyesztettfejű csavar

**Tartalma:** 1650 süllyesztett fejű csavar



Cikksz.	tart.	üres	kg	cse	EUR
220389	1650	220370	7,000	1	<b>228,49</b>

### SysCon Lemezcsavar

**Tartalma:** 2000 univerzális csavarok



Cikksz.	tart.	üres	kg	cse	EUR
220398	2000	220370	2,600	1	<b>186,11</b>

## DÜBEL KÉSZLET

### Bedugható feszítődübel

- minden beton- és falazóanyaghoz, korlátozottan, lyukacsos, üreges építőanyagokhoz
- minden tárgy rögzítésére, melyek fa- és pozdorjacsavarral rögzíthetőek



Cikksz.	Ø	Ø csavarok mé	cse	áe	EUR	
794002	6	30 3.5-5.0	40	100	100	<b>5,06</b>
794004	8	40 4.5-6.0	50	100	100	<b>8,89</b>

### Rugós szárnyas dübel

- gipszkarton- és gipszlapok, pozdorjalapok, cementlapok, üreges cserép, üreges anyagok esetén

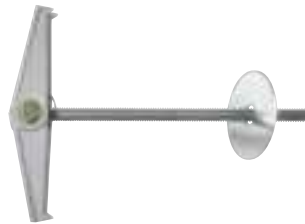

Cikksz.	Ø	Ø mé	max. fv	cse	áe	EUR
794060	4	100 14 35	80	25	100	<b>76,29</b>
794062	5	100 16 45	80	20	100	<b>107,27</b>

### Galléros feszítődübel

- minden beton- és falazóanyaghoz, korlátozottan, lyukacsos, üreges építőanyagokhoz
- minden tárgy rögzítésére, melyek fa- és pozdorjacsavarral rögzíthetőek



Cikksz.	Ø	Ø csavarok mé	cse	áe	EUR	
794012	5	25 2.5-4.0	35	100	100	<b>5,00</b>
794014	6	30 3.5-5.0	40	100	100	<b>5,34</b>
794016	8	40 4.5-6.0	50	50	100	<b>12,10</b>
794018	10	50 6.0-8.0	65	25	100	<b>22,48</b>

### Gipszkarton dübel behelyező szerszámmal

- gipszkarton lapok, korlátozottan gipszlapok és porózus beton esetére



Cikksz.	Ø	Ø csavarok mé	max. fv	cse	áe	EUR	
794070	24	4.0-6.0	35	80	50	100	<b>37,51</b>

### Szegelhető dübel súllyesztett fejvel

- beton, kő, korlátozottan gázbeton, (lyukas és üreges téglához)



Cikksz.	Ø	Ø csavarok erő	cse	áe	EUR	
794020	5	30 PZ	5	100	100	<b>8,49</b>
794022	5	50 PZ	25	100	100	<b>10,86</b>
794024	6	40 PZ	10	50	100	<b>11,31</b>
794026	6	60 PZ	30	50	100	<b>14,23</b>
794028	6	80 PZ	50	50	100	<b>18,66</b>
794030	8	60 PZ	20	50	100	<b>26,73</b>

### Gázbeton dübel behelyező szerszámmal

- porózus betonhoz (gázbeton)



Cikksz.	Ø	Ø csavarok mé	cse	áe	EUR	
794040	10	50 4.0-6.0	60	50	100	<b>73,15</b>

### Fém univerzális dübel

- beton, kő, porózusbeton, korlátozottan (üreges kő és üreges téglá esetén)



Cikksz.	Ø	Ø csavarok mé	cse	áe	EUR	
794050	8	32 5.0-6.0	40	200	100	<b>13,69</b>
794052	11	60 6.0-8.0	70	100	100	<b>29,88</b>

Beton	
Természetes kő	
Kő	
Pórusos beton (Gázbeton)	
Teljes gipszlapok	
Lyukacsos kő	
Üreges téglá	
Gipszkarton táblák	
Lemezek/ táblák	

## POLYESTER ERŐSÍTÉSŰ TÁSKÁK

### HAUPA ToolPouch



Cikksz.	sz	ma	mé	kg	cse	EUR
220103	150	260	30	0,102	1	<b>14,15</b>

### HAUPA övtáska ToolBelt



Cikksz.	sz	ma	mé	kg	cse	EUR
220105	200	300	100	0,326	1	<b>35,58</b>

## SZERSZÁMÖV

### Szerszámöv



Cikksz.	sz	ma	mé	kg	cse	EUR
220224	880	280	30	0,350	1	<b>45,75</b>

## HÁTIZSÁKOK

### Szerszámos hátizsák HUPtoGo



Cikksz.	sz	ma	mé	kg	cse	EUR
220249	400	450	260	3,000	1	<b>247,38</b>

## POLYESTER ERŐSÍTÉSŰ TÁSKÁK

### HAUPA ToolBag



Cikksz.	sz	ma	mé	kg	cse	EUR
220061 *	320	280	190	1,507	1	<b>100,01</b>

### Szerszámtáska ToolBag XL



Cikksz.	sz	ma	mé	kg	cse	EUR
220366	420	310	220	1,507	1	<b>118,06</b>

### Szerszámtáska BigBox



Cikksz.	sz	ma	mé	kg	cse	EUR
220095	410	320	240	1,937	1	<b>145,92</b>

### Szerszámtáska ProBag



Cikksz.	sz	ma	mé	kg	cse	EUR
220368	420	430	300	1,507	1	<b>241,33</b>

## SZERVÍZTÁSKÁK

### Szervíztáska Supply



Cikksz.	sz	ma	mé	kg	cse	EUR
220292	510	335	220	3,600	1	<b>186,15</b>

### HAUPA SquareBag

Szerszámos táska 600D poliészterből



Cikksz.	sz	ma	mé	kg	cse	EUR
220703	260	260	230	1,500	1	<b>89,10</b>

## SZERSZÁMKOFFEREK

### Szerszámtáska



Cikksz.	sz	mé	kg	cse	EUR
220006	600	310	0,452	1	<b>37,22</b>

## SZERSZÁMKOFFEREK 1000 V

### VDE/GS - Szerszámtáska Rebell



Cikksz.	sz	ma	mé	kg	cse	EUR
220016	300	230	50	0,814	1	<b>112,91</b>

## SZERSZÁMBEFOGÓ

### Szerszámtartó építkezési vödörhöz



Cikksz.	sz	ma	mé	kg	cse	EUR
220313 *	305	357	80	0,560	1	<b>39,59</b>

## POLYESTER ERŐSÍTÉSŰ TÁSKÁK

### HAUPA ToolPouch



Cikksz.	Készlet	üres	kg	cse	EUR
220506	6	220103	0,789	1	<b>70,33</b>

### Szerszámtáska ToolBelt Standard



Cikksz.	Készlet	üres	kg	cse	EUR
220213	9	220105	2,222	1	<b>153,05</b>

## POLYESTER ERŐSÍTÉSŰ TÁSKÁK 1000 V

### Szerszámtáska ToolBelt VDE 1000 V



Cikksz.	Készlet	üres	kg	cse	EUR
220211 *	17	220105	1,723	1	<b>216,40</b>

## SZERSZÁMÖV

### Szerszámöv Basic



Cikksz.	Készlet	üres	kg	cse	EUR
220280	11	220224	2,120	1	<b>178,32</b>

## SZERSZÁMSZÍJ 1000 V

### Szerszámöv VDE Plus 1000 V



Cikksz.	Készlet	üres	kg	cse	EUR
220281 *	17	220224	2,740	1	<b>348,19</b>

### Szerszámöv VDE 1000 V



Cikksz.	Készlet	üres	kg	cse	EUR
220282	9	220224	2,020	1	<b>216,63</b>

## HÁTIZSÁKOK

### Szerszámos hátizsák HUPtoGo1



Cikksz.	Készlet	üres	kg	cse	EUR
220830	31	220249	10,940	1	<b>1.170,36</b>

### Szerszámos hátizsák HUPtoGo2



Cikksz.	Készlet	üres	kg	cse	EUR
220831	20	220249	5,700	1	<b>611,39</b>

## POLYESTER ERŐSÍTÉSŰ TÁSKÁK

### Szerszámtáska ToolBag



Cikksz.	Készlet	üres	kg	cse	EUR
220500	23	220061	6,350	1	<b>342,37</b>

### HAUPA ToolBag XL Classic



Cikksz.	Készlet	üres	kg	cse	EUR
220802	23	220366	6,080	1	<b>374,46</b>

### HAUPA ToolBag XL Go



Cikksz.	Készlet	üres	kg	cse	EUR
220804 *	15	220366	4,400	1	<b>355,81</b>

### Szerszámtáska TrendBox



Cikksz.	Készlet	üres	kg	cse	EUR
220550	21	220095	5,540	1	<b>405,64</b>

### Szerszámtáska TrendBox Plus



Cikksz.	Készlet	üres	kg	cse	EUR
220556 *	48	220095	6,430	1	<b>595,88</b>

### Szerszámtáska ProBag Max



Cikksz.	Készlet	üres	kg	cse	EUR
220810	62	220368	9,180	1	<b>1.294,22</b>

### Szerszámtáska ProBag Go 1000 V



Cikksz.	Készlet	üres	kg	cse	EUR
220812 *	15	220368	6,400	1	<b>483,12</b>

### Szerszámtáska ProBag Start VDE



Cikksz.	Készlet	üres	kg	cse	EUR
220814	21	220368	9,180	1	<b>462,76</b>

## POLYESTER ERŐSÍTÉSŰ TÁSKÁK 1000 V

### Szerszámtáska ToolBag VDE 1000 V



Cikksz.	Készlet	üres	kg	cse	EUR
220510 *	14	220061	3,919	1	<b>401,07</b>

### Szerszámtáska ToolBag XL 1000 V



Cikksz.	Készlet	üres	kg	cse	EUR
220800	14	220366	4,600	1	<b>367,50</b>

## SZERVÍZTÁSKÁK

### Szervíz táskák HUPsmartHome

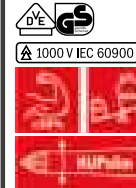

Cikksz.	Készlet	üres	kg	cse	EUR
220805	29	220292	7,550	1	<b>964,33</b>

### Szervíz táskák Supply Max

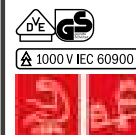

Cikksz.	Készlet	üres	kg	cse	EUR
220293	30	220292	6,350	1	<b>1.218,26</b>

### Szervíz táskák Supply Plus

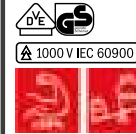

Cikksz.	Készlet	üres	kg	cse	EUR
220294 *	24	220292	6,350	1	<b>577,81</b>



ALAPVETŐ ESZKÖZÖK

### Szerviztáska Supply Basic



1000 V IEC 60900



Cikksz.	Készlet	üres	kg	cse	EUR
220298	14	220292	6,350	1	<b>346,47</b>

### HAUPA SquareBag Basic 1000 V



1000 V IEC 60900



Cikksz.	Készlet	üres	kg	cse	EUR
220706	12	220703	3,800	1	<b>292,51</b>

### SZERSZÁMKOFFEREK 1000 V

#### Szerszámkészlet 1000 V



1000 V IEC 60900



Cikksz.	Készlet	üres	kg	cse	EUR
220014	10	220004	1,688	1	<b>250,13</b>

#### VDE/GS - szerszámkészlet 1000 V



1000 V IEC 60900



Cikksz.	Készlet	üres	kg	cse	EUR
220130	11	220016	2,216	1	<b>332,37</b>

### SZERSZÁMKOFFEREK

#### Tradition szerszám táska



Cikksz.	sz	ma	mé	kg	cse	EUR
220022	340	170	110	0,821	1	<b>123,70</b>

#### Szerszámkoffer Favorit / Admiral

220060: Favorit  
220064: Admiral



Cikksz.	sz	ma	mé	kg	cse	EUR
220060	365	250	150	2,126	1	<b>244,21</b>
220064	470	315	145	2,990	1	<b>299,87</b>

#### Szerszámkoffer Magister



Cikksz.	sz	ma	mé	kg	cse	EUR
220142	440	260	165	2,700	1	<b>379,28</b>

### TARTOZÉKOK

#### Rézlakat



Cikksz.	mé	kg	cse	EUR
220110	30	0,085	1	<b>6,23</b>
220112	40	0,135	1	<b>7,60</b>

#### Vállpánt



Cikksz.	kg	cse	EUR
220054	0,114	1	<b>22,19</b>

### SZERSZÁMKOFFEREK

#### Szerszámkoffer Phoenix



Cikksz.	Készlet	üres	kg	cse	EUR
220156	53	220060	9,900	1	<b>1.123,53</b>

#### Szerszámkoffer Saphir



Cikksz.	Készlet	üres	kg	cse	EUR
220154	44	220060	8,150	1	<b>869,83</b>

#### Szerszámkoffer Novelle 1



Cikksz.	Készlet	üres	kg	cse	EUR
220152/1	27	220060	6,500	1	<b>795,32</b>

#### Szerszámkoffer Alpha



Cikksz.	Készlet	üres	kg	cse	EUR
220169	20	220060	5,200	1	<b>532,69</b>

### Szerszámkoffer Start



Cikksz.	Készlet	üres	kg	cse	EUR
220168 *	21	220060	6,100	1	<b>468,63</b>

### Szerszámkoffer Start VDE

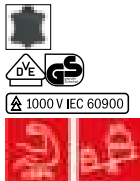

Cikksz.	Készlet	üres	kg	cse	EUR
220168/VDE	21	220060	6,700	1	<b>496,79</b>

## BŐR SZERSZÁMTÁSKA 1000 V

### Szerszámkoffer Delux 1000 V

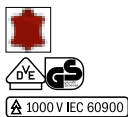

Cikksz.	Készlet	üres	kg	cse	EUR
220135	55	220142	9,460	1	<b>1.975,55</b>

### Szerszámkoffer Rotor 1000 V

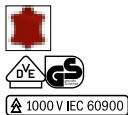

Cikksz.	Készlet	üres	kg	cse	EUR
220140	47	220142	6,400	1	<b>1.041,88</b>

### Szerszámkoffer Start-up Profi



Cikksz.	sz	ma	mé	kg	cse	EUR
220031 *	500	210	430	6,740	1	<b>267,68</b>

### Szerszámkoffer Trolley Start-up Profi

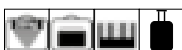

Cikksz.	sz	ma	mé	kg	cse	EUR
220023 *	470	360	220	8,400	1	<b>337,91</b>

### Szerszámkoffer OmegaMax



Cikksz.	sz	ma	mé	kg	cse	EUR
220042	470	360	200	6,500	1	<b>593,07</b>

### Szerszámkoffer OmegaMax Trolley



Cikksz.	sz	ma	mé	kg	cse	EUR
220048 *	470	360	220	7,000	1	<b>740,84</b>

### Szerszámkoffer Aktion



Cikksz.	sz	ma	mé	kg	cse	EUR
220038	460	310	160	4,580	1	<b>363,43</b>

### Szerszámkoffer Omega



Cikksz.	sz	ma	mé	kg	cse	EUR
220068	460	310	180	5,039	1	<b>474,47</b>

### Szerszámkoffer Fly

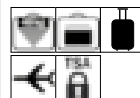

Cikksz.	sz	ma	mé	kg	cse	EUR
220248	470	220	360	6,900	1	<b>1.005,14</b>

## KEMÉNY TÁSKA | SZERSZÁMOS KOCSI

### Szerszámkoffer Pendant



Cikksz.	sz	ma	mé	kg	cse	EUR
220076	460	310	180	5,107	1	<b>481,41</b>

### Szerszámkoffer Trolley HUPtransporter

PREMIUM

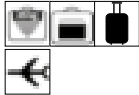

Cikksz.	sz	ma	mé	kg	cse	EUR
220820	539	225	359	7,550	1	<b>784,24</b>

## KEMÉNY MŰANYAG SZERSZÁMKOFFEREK

### Szerszámkoffer ElectroCombo



Cikksz.	Készlet	sz	ma	mé	kg	cse	EUR
104090	78490	375	100	6,240	1	<b>631,16</b>	

### Szerszámkoffer Extra

ABS



Cikksz.	Készlet	üres	kg	cse	EUR
220309	34	220031	8,680	1	<b>1.197,79</b>

### Szerszámkoffer Start-up Light

ABS



Cikksz.	Készlet	üres	kg	cse	EUR
220269	15	220028	9,180	1	<b>423,27</b>

### Szerszámkoffer Start-up Go

ABS



Cikksz.	Készlet	üres	kg	cse	EUR
220267	27	220028	9,180	1	<b>502,68</b>

### Szerszámkoffer Jobstarter Plus

ABS



1000 V IEC 60900



Cikksz.	Készlet	üres	kg	cse	EUR
220027	25	220028	10,000	1	<b>521,15</b>

### Szerszámkoffer HUPactive

ABS



1000 V IEC 60900



Cikksz.	Készlet	üres	kg	cse	EUR
220255	24	220030	9,620	1	<b>541,08</b>

### Szerszámkoffer Start-up Max

ABS



Cikksz.	Készlet	üres	kg	cse	EUR
220268 *	44	220028	9,180	1	<b>785,08</b>

### Szerszámkoffer Start up

ABS



Cikksz.	Készlet	üres	kg	cse	EUR
220221	20	220031	9,180	1	<b>496,71</b>

### Szerszámkoffer Start-up VDE

ABS



1000 V IEC 60900



Cikksz.	Készlet	üres	kg	cse	EUR
220235 *	20	220031	9,300	1	<b>513,54</b>

### Electro Plus szerszámcsomag

ABS



1000 V IEC 60900



Cikksz.	Készlet	üres	kg	cse	EUR
220257	25	220036	6,500	1	<b>555,74</b>

### Szerszámkoffer Profi mobil

ABS

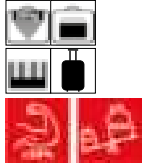

Cikksz.	Készlet	üres	kg	cse	EUR
220273	39	220023	14,700	1	996,27

### Szerszámkoffer Master Mobil HUPslim 1000 V

ABS



Cikksz.	Készlet	üres	kg	cse	EUR
220329	37	220023	14,700	1	1.295,28

### 2K-Szerszámkoffer

ABS



Cikksz.	Készlet	üres	kg	cse	EUR
220170	19	220038	7,000	1	578,94

### Szerszámkoffer Master Mobil 1000 V

ABS

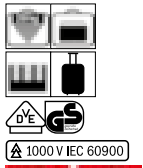

Cikksz.	Készlet	üres	kg	cse	EUR
220254 *	37	220023	14,700	1	1.267,35

### Szerszámkoffer EXTRA

ABS



Cikksz.	Készlet	üres	kg	cse	EUR
220307	34	220023	15,000	1	1.262,94

### Szerszámkoffer HAUPA Compact

ABS



Cikksz.	Készlet	üres	kg	cse	EUR
220229	32	220038	7,700	1	836,92

### Hálózati szervizkoffer

ABS



Cikksz.	Készlet	üres	kg	cse	EUR
220141	28	220038	8,800	1	1.066,51

### Szerszámkoffer Start-up Mobil

ABS

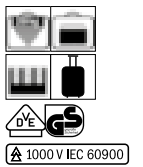

Cikksz.	Készlet	üres	kg	cse	EUR
220252	20	220023	10,940	1	582,65

### Szerszámkoffer Panther

ABS



Cikksz.	Készlet	üres	kg	cse	EUR
220040	22	220038	7,460	1	701,50

### Szerszámkoffer Basic

ABS



Cikksz.	Készlet	üres	kg	cse	EUR
220153 *	20	220038	6,600	1	590,03

ALAPVETŐ ESZKÖZÖK

### Szerszámkoffer Basic VDE

ABS



Cikksz.	Készlet	üres	kg	cse	EUR
220244	20	220038	7,140	1	<b>622,33</b>

### Az ideális szerszámkészlet

ABS



Cikksz.	Készlet	üres	kg	cse	EUR
220177 *	39	220068	10,260	1	<b>1.164,04</b>

### Szerszámkoffer Inspektor

ABS



Cikksz.	Készlet	üres	kg	cse	EUR
220176	26	220068	8,980	1	<b>888,63</b>

### Szerszámkoffer OmegaMax Start VDE

ABS



Cikksz.	Készlet	üres	kg	cse	EUR
220043	20	220042	11,000	1	<b>828,50</b>

### Szerszámkoffer Akkurat

ABS



Cikksz.	Készlet	üres	kg	cse	EUR
220179	44	220068	8,180	1	<b>1.152,39</b>

### Szerszámkoffer OmegaMax Trolley Start VDE

ABS



Cikksz.	Készlet	üres	kg	cse	EUR
220137	20	220048	11,500	1	<b>1.001,34</b>

### Szerszámkoffer Diamant

ABS



Cikksz.	Készlet	üres	kg	cse	EUR
220192	24	220068	8,500	1	<b>964,95</b>

## KEMÉNYHÉJÚ SZERSZÁMTÁSKA 1000 V

### Szerszámkoffer Profi VDE 1000 V

ABS



1000 V IEC 60900



Cikksz.	Készlet	üres	kg	cse	EUR
220232	36	220031	12,920	1	<b>1.066,43</b>

### Szervizkocsi hibrid járművekhez 1000 V

ABS



1000 V IEC 60900



1000 V IEC 60900



VIDEO 220171



Cikksz.	Készlet	üres	kg	cse	EUR
220171	40	220023	19,800	1	<b>1.774,76</b>

### Servicetrolley HUPeMobility eco

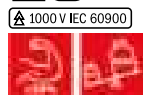
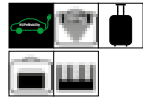

VIDEO 220327



Cikksz.	Készlet	üres	kg	cse	EUR
220327	38	220023	19,000	1	<b>1.444,90</b>

### Szerszámkoffer Secure Mobil 1000 V



1000 V IEC 60900



Cikksz.	Készlet	üres	kg	cse	EUR
220272	29	220023	14,700	1	<b>1.538,25</b>

### Szerszámkoffer Delux Plus 1000 V



1000 V IEC 60900

Cikksz.	Készlet	üres	kg	cse	EUR
220239 *	43	220076	11,780	1	<b>2.153,83</b>

### Szerszámkoffer Leopard 1000 V

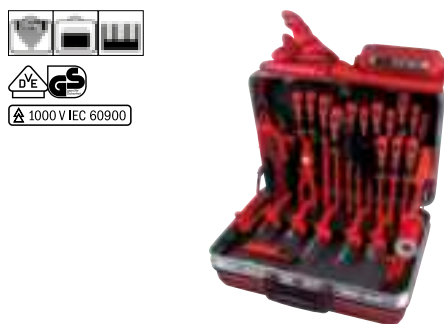

1000 V IEC 60900

Cikksz.	Készlet	üres	kg	cse	EUR
220136	34	220076	9,400	1	<b>1.495,80</b>

### Szerszámkoffer Power Pack 1000 V



1000 V IEC 60900

Cikksz.	Készlet	üres	kg	cse	EUR
220303	22	220076	8,680	1	<b>1.153,06</b>

### Szerszámkoffer Venus Plus 1000 V



1000 V IEC 60900

Cikksz.	Készlet	üres	kg	cse	EUR
220033	33	220032	10,160	1	<b>1.544,00</b>

## KEMÉNYHÉJÚ SZERSZÁMTÁSKA | EGÉSZSÉGÜGYI

### Szerszámkoffer Start-up Sanitär

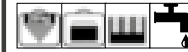

1000 V IEC 60900

Cikksz.	Készlet	üres	kg	cse	EUR
220263	32	220031	9,300	1	<b>643,40</b>

### Szerszámkoffer Start-up SHK



1000 V IEC 60900

Cikksz.	Készlet	üres	kg	cse	EUR
220264	33	220031	14,700	1	<b>818,75</b>

- max. terhelhetőség 20 kg
- max. terhelhetőség 25 kg
- max. terhelhetőség 40 kg
- TSA zárszerkezet
- Dokumentumtartóval
- Számmzárral
- Repülőgépen szállítható
- High leverage = magas szintű erőátvitel (karátteles fogók akár 50 % erőmegtakarítást tesznek lehetővé)

## SZERSZÁMOS KOCSI

### Szerszámkoffer Trolley HUPtransporter Pro



Cikksz.	Készlet	üres	kg	cse	EUR
220821	56	220820	10,940	1	<b>2.721,16</b>

### Szerszámkoffer Trolley HUPtransporter StandardPlus



Cikksz.	Készlet	üres	kg	cse	EUR
220822	51	220820	10,900	1	<b>2.068,50</b>

## LÉZERES CÍMKÉZÉS

### Attraktív lézer feliratozás az ön egyedi szerszámkofferéhez



Cikksz.	kg	cse	EUR
220193	0,002	1	<b>52,22</b>

## SZERSZÁMKOFFEREK

### Gyűjtődoboz fém zárral dobozakkal felszerelve

#### Tartalma:

- 6 doboz egyenként (S) 49 x 49 x 72 mm
- 11 doboz egyenként (M) 49 x 98 x 72 mm
- 2 doboz egyenként (L) 98 x 98 x 72 mm
- 2 doboz egyenként (XL) 98 x 148 x 72 mm



Cikksz.	sz	ma	mé	kg	cse	EUR	
221131 *	415	90	335	1,630	1	<b>56,74</b>	
221133	üresen	415	90	335	1,200	1	<b>31,29</b>

## SYSCON-MODULRENDSZEREK

### ABS- műanyag doboz SysCon S



Cikksz.	sz	ma	mé	kg	cse	EUR
220370	400	80	300	2,200	1	<b>118,18</b>

### ABS- műanyag doboz SysCon M



Cikksz.	sz	ma	mé	kg	cse	EUR
220372	400	150	300	3,340	1	<b>132,01</b>

### ABS- műanyag doboz SysCon XL



Cikksz.	sz	ma	mé	kg	cse	EUR
220650	400	312	300	2,800	1	<b>170,10</b>

### Szállítórendszer SysCon



Max. teherbírás 200 kg



Cikksz.	sz	ma	mé	kg	cse	EUR
220653	470	240	105	3,300	1	<b>158,70</b>

**SysCon tartozék betéttel apróanyagok számára, üres**



Cikksz.	sz	ma	mé	kg	cse	EUR
220620	400	80	300	3,440	1	<b>109,62</b>

**SysCon S tartozék betéttel apróanyagok számára, üres**



Cikksz.	sz	ma	mé	kg	cse	EUR
220628	400	80	300	4,300	1	<b>106,89</b>

**SysCon M tartozék betéttel apróanyagok számára, üres**



Cikksz.	sz	ma	mé	kg	cse	EUR
220770	400	150	300	4,300	1	<b>124,47</b>

**SysCon M szerszám doboz, üres**



Cikksz.	sz	ma	mé	kg	cse	EUR
220622	400	150	300	3,640	1	<b>142,13</b>

**SysCon S szerszám doboz présbetétekhez, üres**



Cikksz.	sz	ma	mé	kg	cse	EUR
220626	400	80	300	4,300	1	<b>138,43</b>

**ABS- műanyag doboz SysCon XL variálható**



Cikksz.	sz	ma	mé	kg	cse	EUR
220654	464	362	335	3,640	1	<b>243,83</b>

**Szerszámtábla**



Cikksz.	sz	ma	kg	cse	EUR
220655	275	285	0,200	1	<b>39,15</b>

**Szerszámtábla SysCon**



11 rekesssel



Cikksz.	sz	ma	mé	kg	cse	EUR
220379	400	20	300	0,200	1	<b>40,61</b>

**Szerszámbetétek SysCon**



Polypropylen, 5 rekesssel



Cikksz.	sz	ma	mé	kg	cse	EUR
220374	400	80	300	0,200	1	<b>19,02</b>

**Szortimentbetétek SysCon**



Polypropylen, 10 rekesssel



Cikksz.	sz	ma	mé	kg	cse	EUR
220375	400	80	300	0,200	1	<b>19,02</b>

**Szortimentbetétek SysCon**



Polypropylen, 18 rekesssel



Cikksz.	sz	ma	mé	kg	cse	EUR
220355	400	80	300	0,230	1	<b>17,27</b>

**Szortimentbetétek SysCon**



Polipropilén, 12 rekesssel, variálható

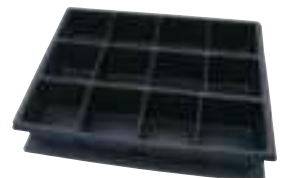

Cikksz.	sz	ma	mé	kg	cse	EUR
220356	400	80	300	0,320	1	<b>20,90</b>

**Doboz S**



ABS, kónikus forma az egymásba illeszthetőségért bepattintható a padlólemezbe



Cikksz.	sz	ma	mé	kg	cse	EUR
221134	49	72	49	0,012	1	<b>0,91</b>

**Doboz M**



ABS, kónikus forma az egymásba illeszthetőségért bepattintható a padlólemezbe



Cikksz.	sz	ma	mé	kg	cse	EUR
221135	98	72	49	0,012	1	<b>1,31</b>



### Doboz L



ABS, kónikus forma az egymásba illeszthetőségért bepattintható a padlólemezbe



Cikksz.	sz	ma	mé	kg	cse	EUR
221136	98	72	98	0,050	1	<b>2,22</b>

### Doboz XL



ABS, kónikus forma az egymásba illeszthetőségért bepattintható a padlólemezbe

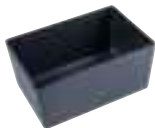

Cikksz.	sz	ma	mé	kg	cse	EUR
221137	148	72	98	0,060	1	<b>2,82</b>

### Padlólemez rögzítéshez



Polypropylen, racsni a még biztonságosabb, csúszásmentes tartás érdekében



Cikksz.	sz	mé	kg	cse	EUR
221138	400	300	1,200	1	<b>7,80</b>

### Habosított betét SysCon

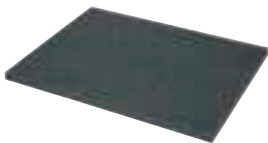

Cikksz.	sz	ma	mé	kg	cse	EUR
220376	395	15	300	0,030	1	<b>2,54</b>

### Habosított betét SysCon

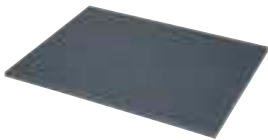

Cikksz.	sz	ma	mé	kg	cse	EUR
220399	395	10	300	0,020	1	<b>1,79</b>

### Habosított betét SysCon

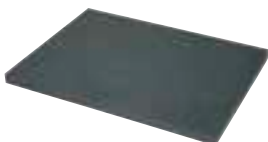

Cikksz.	sz	ma	mé	kg	cse	EUR
220377	395	20	300	0,055	1	<b>11,41</b>

### Habosított betét SysCon

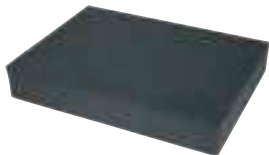

Cikksz.	sz	ma	mé	kg	cse	EUR
220378	395	65	300	0,200	1	<b>27,61</b>

### SysCon Trolley molnártalicska



- Maximális rakodási súly: 60 kg
- Stabil alumínium keret
- Rakodófelület mérete: 390 x 280 mm



Cikksz.	max. kg	kg	cse	EUR
220602	60	3,230	1	<b>87,44</b>

### SysCon szállítmánybiztosítás SysConCar



Jellemzők:

- 21 hosszúkás lyuk (hátdalton)
- egyenként 3 kerek lyuk bal és jobb oldalon
- 5 kerek lyuk az alaplapon
- Befogadó kapacitás:  
max. 5 ABS doboz SysCon M  
max. 8 ABS doboz SysCon S



Cikksz.	sz	ma	mé	kg	cse	EUR
220644	475	1080	360	5,000	1	<b>790,25</b>

### SysCon Szerszámszortiment



Cikksz.	Készlet	üres	kg	cse	EUR
220392	21	220372	4,300	1	<b>363,82</b>

### SysCon Szerszámszortiment Start VDE



Cikksz.	Készlet	üres	kg	cse	EUR
220608	22	220372	4,300	1	<b>516,58</b>

### SysCon HUPeMobility



1000 V IEC 60900



VIDEO 220610



Cikksz.	Készlet	üres	kg	cse	EUR
220610	33	220650	19,500	1	<b>2.337,44</b>

## HUPchemie - RAGASZTÁS/ TÖMÍTÉS

### Szerelési ragasztó HUPfix+

- Extrém erős kezdeti tapadás
- Ragasztó kábelcsatornákat, dobozokat és kábelt falazatra, fára és fémre
- Nem szükséges előzetes rögzítés fej felett- és függőleges felületen végzett munkáknál
- Festhető



Cikksz.	l	kg	cse	EUR
170206 *	310 ml	0,530	1	25,79



### MS -Polimer HUPfix

- Kiváló ragasztó- és tömítőanyag MS -Polimer alapú
- Ellenáll UV-, időjárás-, sós víz- és klórral szemben
- Élelmiszerekkel érintkezhet
- Festhető



Cikksz.	l	sz	kg	cse	EUR
170216	310 ml	átlátszó	0,390	1	26,12
170210	310 ml	szürke	0,390	1	25,14
170212	310 ml	fekete	0,390	1	25,14
170214	310 ml	fehér	0,390	1	25,14



### Szilikon HUPsilicon

- Rugalmas fugázáshoz bel- és kültéri felhasználásra
- DIN 18545 2. rész
- Öregedés-, időjárás- és UV -álló, tartósan rugalmas marad



Cikksz.	l	sz	kg	cse	EUR
170200	310 ml	átlátszó	0,450	1	15,85
170202	310 ml	fehér	0,450	1	16,72



### Magas hőállóságú szilikon HUPsilicon

- Magas hőállóság
- Olaj- és zsírálló
- Öregedés-, időjárás álló- és UV álló, tartósan elasztikus marad



Cikksz.	l	sz	kg	cse	EUR
170250	310 ml	fekete	0,450	1	34,90



### Kartus csőr

Cikksz.	kg	cse	EUR
300116	0,003	12	0,74



### Kartus kinyomó pisztoly Profi

311 ml kartusokhoz

- szilikon- és polimer kartusokhoz használható



Cikksz.	kg	cse	EUR
170254	0,450	1	46,93

### 2 komponensű nagyteljesítményű ragasztó HUPmega

- Nagyszilárdságú kétkomponensű ragasztó automatikus keverőcsőrrel
- kiváló ütés-, rezgés- és nyíródás állóság
- Műanyag, fa, üveg, acél, nemesacél és alumínium ragasztásához



Cikksz.	l	kg	cse	EUR
170220	25 ml	0,075	1	16,53



### Keverőcsőr

- két komponensű ragasztókhoz

Cikksz.	kg	cse	EUR
170234	0,009	1	8,16



### 2 komponensű epoxi ragasztó HUPepoxy

- Extrém nagy szilárdságot ér el
- Kiöntőanyagként is használható
- Univerzálisan használható



Cikksz.	l	kg	cse	EUR
170222	25 ml	0,051	1	10,57



### 2 komponensű folyékony fém HUPfastMetal

- Acél és öntvény alkatrészek javításához
- Hibás furatok kijavításához
- Gyorsan kikeményedik



Cikksz.	l	kg	cse	EUR
170224	25 ml	0,059	1	11,87



### Pillanatragasztó HUPsuperglue

- Pillanatragasztó Cyanacrylat
- ragaszt műanyagot- és fém- kombinációkat
- Alacsony viszkozitású



Cikksz.	l	kg	cse	EUR
170226 *	20 ml	0,028	1	10,14



### Másodperces ragasztószalag HUPtapeDouble

- Kétoldalú átlátszó Acryl -ragasztószalag
- Extrém erős tapadás sima felületeken
- Nedvesség álló, nem károsítja az alatta lévő felületet



Cikksz.	kg	cse	EUR
170232	0,053	1	13,57



### Csavarrögítés nagy szilárdságú HUPlockH

- Közepesen erős magas viszkozitású, Csavar rögzítés M36 -ig
- Szétszedhető
- Hőállóság -55°C - +150°C
- Pumpás flakonnal adagolható



Cikksz.	l	kg	cse	EUR
170238	50 ml	0,083	1	<b>25,98</b>

### Csavarrögítés nagy szilárdságú HUPlockH

- nagy szilárdságú közepes viszkozitású, Csavar rögzítés M20 -ig
- Erős rezgésnek- és ütésnek kitett menetekhez
- Hőállóság -55°C - +150°C
- Pumpás flakonnal adagolható



Cikksz.	l	kg	cse	EUR
170240	50 ml	0,083	1	<b>25,98</b>

## HUPchemie - BEVONATOK/ KENÉS

### Kábelszerelő spray HUPcable

- Könnyen behúzhatóvá teszi a kábelt
- Extrém súrlódáscsökkentés
- 50% idő és erő megtakarítás



Cikksz.	l	kg	cse	EUR
170174 *	400 ml	0,360	1	<b>12,07</b>

### Vízázisú kenő és síkosító anyagok

A súrlódás ez által több mint 80% -ban csökkenthető és megkönnyíti kiemelkedő síkosító hatásával a kábelfektetést bármely helyzetben. Mert mielőtt a víz elpárolog, marad a síkosító anyag fő összetevője, mely garantálja, a régi kábel problémamentes kihúzását ill. az új bevezetését, és ezt akár évek elteltével is a legkülönbözőbb hőmérsékleti körülmények közt is.

Gél síkosító anyag cikkszám 143344:

Műa. flakon 500 ml

Gél síkosító anyag cikkszám 143345:

Műa. flakon 1.000 ml



Cikksz.	l	kg	cse	EUR
143344	500 ml	0,572	1	<b>11,66</b>
143345	1000 ml	1,100	1	<b>14,46</b>

### Alumínium -spray HUPalu

- Tiszta alumíniumspray 99,5%
- Nagy hőállóság max. 900°C
- Karc-, súrlódás- és kopásálló, időjárásálló



Cikksz.	l	kg	cse	EUR
170154	400 ml	0,450	1	<b>15,34</b>

### Jelölőspray HUPmark

- Kiváló láthatóság és Fedőképesség
- Minden helyzetben használható, fújható
- Gyorsan száradó, kopásálló és Időjárásálló



Cikksz.	l	sz	kg	cse	EUR
170140	500 ml	vörös	0,600	1	<b>18,71</b>
170141	500 ml	sárga	0,600	1	<b>18,71</b>
170142	500 ml	rózsaszín	0,600	1	<b>18,71</b>

### Cink -spray sötét HUPzinc sötét

- Védelmet nyújt hegesztés- és javítási munkák után és sérüléseknél
- Hőálló, időjárásálló és gyorsan szárad
- Vízben oldhatatlan cinkoxid réteget képez



Cikksz.	l	kg	cse	EUR	
170150	400 ml	Sötét	0,450	1	<b>15,34</b>
170152 *	400 ml	Fény	0,450	1	<b>14,01</b>

### Cink spray 550 HUPzincKorro

- Védelmet nyújt hegesztés- és javítási munkák után és sérüléseknél
- Hőálló, időjárásálló és gyorsan szárad
- Vízben oldhatatlan cinkoxid réteget képez



Cikksz.	l	kg	cse	EUR
170153	400 ml	0,450	1	<b>15,33</b>

### Nemesacél -spray HUPinox

- Nemesacél bevonat Cr, Ni és Mn ötvözetel
- Hőállóság max. 300°C
- Időjárásálló



Cikksz.	l	kg	cse	EUR
170156	400 ml	0,450	1	<b>16,64</b>

### Szilikon spray HUPsil

- Univerzális-, síkosító- és kenő- anyag szilikon bázisú
- Vízálló és hőálló -30°C - +200°C
- Antisztatikus, antikorrózió és nedvességtaszító



Cikksz.	l	kg	cse	EUR
170162	400 ml	0,450	1	10,14

### Univerzális Teflon -spray HUPptfeSynt

- Kenőanyag finommechanikai és nyomással terhelt alkatrészekhez
- Tartós kenés nagy nyomás alatt
- Megoldja az összeszorult csavaros kötések



Cikksz.	l	kg	cse	EUR
170160	400 ml	0,450	1	17,28

### Rozsdaoldó spray HUPrustEX

- Behatol a rozsda alá és rendkívül hatékonyan oldja azt.
- konzervál és véd az újabb rozsadás ellen
- Megoldja az összeszorított csavaros kötések



VIDEO 170164



Cikksz.	l	kg	cse	EUR
170164	400 ml	0,450	1	9,53

### Univerzális kenőanyag HUP40

- Szilikonmentes olajbázisú univerzális kenőanyag
- Feloldja az oxidáció miatt beragadt mechanikus kötések
- Nedvesség taszító, megakadályozza a kúszóáramot, kenés és ápol



Cikksz.	l	kg	cse	EUR
170166	400 ml	0,450	1	12,07

### Polimer spray HUPpolymer

- Univerzális-, síkosító- és kenőanyag polimer bázisú
- Hosszantartó ápolást gumi anyagokhoz, EPDM, PP, PVC
- A sűrűdési tényezőt akár 40% -al csökkenti



Cikksz.	l	kg	cse	EUR
170170	400 ml	0,450	1	34,27

### HUPwetBlock

- Véd minden elektromos kontaktust a nedvességtől
- Kiszorítja a nedvességet
- Tartósan megátolja a kúszóáramot és az oxidációt



VIDEO 170180



Cikksz.	l	kg	cse	EUR
170180 *	400 ml	0,4166	1	31,61

### Teflon -spray HUPptfe

- Olajmentes univerzálisan használható kenőanyag minden anyaghoz
- Magas fokú hőállóság száraz kenés -60°C - +230°C
- Gyorsan száradó, erősen tapadó, zsírmentes, színtelen



Cikksz.	l	kg	cse	EUR
170158	400 ml	0,450	1	17,28

### Vágóolaj HUPdrill

- Kevert olaj EP -adalékokkal és poláris hatóanyagokkal
- Nagyon kiadós és hatékony
- Használható acélhoz, könnyű- és színesfémekhez



Cikksz.	l	kg	cse	EUR
170172	400 ml	0,450	1	14,01

### HUPchemie - TISZTÍTÁS

#### Gyors zsíroldó HUPdegreaser

- Intenzív gyors zsíroldás felületekről
- Eltávolít port, szennyeződést, olajat és zsírokat
- Lerakódásmentes és gyors elpárolgás



VIDEO 170102



Cikksz.	l	kg	cse	EUR
170102 *	500 ml	0,600	1	9,48

### Elektromotor tisztító HUPelectroClean

- Tisztít reléket, elosztókat, tekercseket, kontaktusokat és motorokat
- eltávolítja a port, szennyeződést, zsírt és szénport
- Lerakódásmentesen elpárologlog



Cikksz.	l	kg	cse	EUR
170114 *	400 ml	0,550	1	<b>10,14</b>

### Univerzális tisztító HUPcleanMulti

- Multifunkcionális tisztító
- Legjobb tisztító hatás olaj, zsír és viasz esetén
- Épületek, járművek és gépek tisztításához



Cikksz.	l	kg	cse	EUR
170104	500 ml	0,550	1	<b>12,07</b>

### Fém felület zsírtalanító HUPmetalClean

- Intenzív gyors zsírolás felületekről
- eltávolít port, szennyeződést, olajat és zsírokat
- Lerakódásmentes és gyors elpárolgás

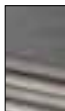

Cikksz.	l	kg	cse	EUR
170103	500 ml	0,600	1	<b>12,38</b>

### Tisztítóhab HUPclean

- Intenzív tisztítószer aktív habbal ablakokhoz, képernyőkhöz és műanyagokhoz
- Csik- és foltmentes száradás
- Kiadós és bőrkímélő

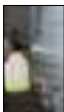

Cikksz.	l	kg	cse	EUR
170100	500 ml	0,550	1	<b>14,01</b>
170101	1000 ml	1,000	1	<b>19,23</b>

### Címkeeltávolító HUPableEx

- Maradék nélküli ragasztó- és címke nyomok eltávolítás
- eltávolítja a bitumen és friss PU hab maradékokat
- Erőtéljes és anyagkímélő



Cikksz.	l	kg	cse	EUR
170112	400 ml	0,450	1	<b>15,98</b>

### Sűrített levegő spray HUPair

- eltávolítja a port, piszkot és egyéb lerakódásokat
- Hűtéshez és hibakereséshez rossz alkatrészeknél



Cikksz.	l	kg	cse	EUR
170106 *	400 ml	0,450	1	<b>16,64</b>

### Sűrített levegő spray nem éghető HUPairXtra

- Elektromos kontaktusok tisztításához készülékek és alkatrészek esetén
- Por- és szennyeződés eltávolítása kapcsolószekrényekben valamint mérés-, vezérlés- és szabályzástechnikánál
- IT- és telekommunikációs berendezések, modulok tisztításához



Cikksz.	l	kg	cse	EUR
170108	400 ml	0,450	1	<b>66,39</b>

### Adagoló fej Target Control System

- Nem megfelelő a 170106, 170150, 170152, 170400 cikkszámú termékekhez.



Cikksz.	kg	cse	EUR
170406	0,015	1	<b>4,60</b>

### Kéztisztító krém HUPsoap

- finom súrolószemcsékkel, PU - örlemény alapú
- pórusokig ható és kíméletes tisztítás
- a tisztítás szárító hatását bőrtápláló módon ellensúlyozza
- takarékos felhasználású
- biológiailag jól lebomló



Cikksz.	l	kg	cse	EUR
170126	500 ml	0,500	1	<b>25,75</b>
170127	3000 ml	3,000	1	<b>45,32</b>
170128	10000 ml	10,000	1	<b>127,16</b>

## HUPchemie - VIZSGÁLAT

### Fagyasztó spray HUPcool

- Hibakereséshez az elektronika területén
- Helyi hűtés akár -50°C -ig
- Feloldja az összetapadt részeket



Cikksz.	l	kg	cse	EUR
170400	400 ml	0,455	1	<b>16,64</b>

### Füstjelző -tesztspray HUPdetect

- Közvetlenül szimulálja a füstöt
- kb. 150 - 200 teszteléshez elegendő
- gyors és megbízható



Cikksz.	l	kg	cse	EUR
170404	250 ml	0,180	1	<b>25,79</b>

## FORRASZTÁSI KELLÉKEK

### Elektromos forrasztókészülék



Cikksz.	Ø	Volt	Watt	kg	cse	EUR
160142	265	5	220	60	0,322	1 <b>56,71</b>
160144	315	7	220	80	0,319	1 <b>63,69</b>
160146	320	7	220	100	0,324	1 <b>60,11</b>

### Elektromos forrasztópáka



Cikksz.	Ø	Volt	Watt	kg	cse	EUR
160150	250	4	220	30	0,264	1 <b>48,06</b>

### Elektromos finomforrasztó készülék



Cikksz.	Ø	Volt	Watt	kg	cse	EUR
160190	200	2,5	220	15	0,257	1 <b>54,64</b>

### Gázforrasztó szett SolderingKit

12 részes, butángázos gyújtórendszerhez. Piezo gyújtással. Felmelegedési idő +/- 25 sec. (hegyek). Fokozatmentes teljesítményszabályozás, hőmérséklet nyílt lángnál 1200 °C, forrasztásnál akár 550 °C, hővel történő zsugorítás esetén akár 680 °C, égési időtartam kb. 60 perc. Fekete műanyag kofferben.



Cikksz.	Készlet	kg	cse	EUR
262098	12	0,670	1	<b>140,91</b>

### Forrasztó ón háromszög profilú rúdban DIN 1707

Cikksz.	Sn%	kg	cse	EUR
160112	30	0,275	1	<b>17,68</b>
160114	40	0,247	1	<b>19,65</b>

### Szalmiákkó

Cikksz.	mé	kg	cse	EUR
160130	65 x 45 x 20	0,070	1	<b>8,50</b>

### Forrasztópaszta DIN 8511-F-SW 26



Cikksz.	kg	cse	EUR
160090	0,073	1	<b>11,90</b>

### Forrasztózsíradék DIN 8511-F-SW 32



Cikksz.	mé	kg	cse	EUR
160092	50 ml	0,054	1	<b>11,90</b>

### Forrasztózsír lágyforrasztáshoz DIN 8511-F-SW 21



Cikksz.	mé	kg	cse	EUR
160094	50 ml	0,072	1	<b>7,82</b>
160096	100 ml	0,132	1	<b>10,88</b>

### Forrasztózsír csőidomokhoz DIN 8511-F-W 22



Cikksz.	mé	kg	cse	EUR
160100	70 ml	0,080	1	<b>13,94</b>

### Forrasztóvíz DIN 8511-F-W 21



Cikksz.	mé	kg	cse	EUR
160102	50 ml	0,065	1	<b>6,46</b>

## ELEKTRONIKAI FORRASZTÓÓN

### Elektronikai forrasztóón DIN EN 29453



Cikksz.	Sn%	Ø	kg	cse	EUR
160020	60	1	0,104	1	<b>16,04</b>
160022	60	1	0,253	1	<b>38,19</b>
160024	60	1	0,529	1	<b>75,61</b>
160026	60	1	1,008	1	<b>149,39</b>
160028	60	1,5	0,016	1	<b>2,18</b>
160030	60	1,5	0,106	1	<b>15,89</b>
160042	60	1,5	0,247	1	<b>37,82</b>
160044	60	1,5	0,528	1	<b>74,88</b>
160046	60	1,5	1,022	1	<b>136,68</b>
160050	60	2	0,108	1	<b>15,82</b>
160052	60	2	0,250	1	<b>37,82</b>
160054	60	2	0,529	1	<b>72,66</b>

## ELEKTRONIKAI FORRASZANYAG ÓLOMMENTES (ROHS-IRÁNYELVEKNEK)

### Forrasztóanyag DIN EN 29453 szerint



Cikksz.	Sn%	Ø	kg	cse	EUR
160420	99	1	0,114	1	<b>25,20</b>
160422	99	1	0,262	1	<b>61,07</b>
160424	99	1	0,536	1	<b>121,42</b>
160426	99	1	1,000	1	<b>214,83</b>
160430	99	1,5	0,112	1	<b>25,20</b>
160442	99	1,5	0,266	1	<b>60,70</b>
160444	99	1,5	0,500	1	<b>117,40</b>
160446	99	1,5	1,000	1	<b>240,99</b>
160450	99	2	0,109	1	<b>24,99</b>
160452	99	2	0,257	1	<b>60,70</b>
160454	99	2	0,527	1	<b>117,40</b>

### Elektronikai forrasztóón DIN EN 29453



Cikksz.	Sn%	Ø	kg	cse	EUR
160000	60	1	0,009	1	<b>1,78</b>
160002	60	1	0,106	1	<b>16,04</b>
160004	60	1	0,259	1	<b>38,19</b>
160006	60	1	0,528	1	<b>69,70</b>
160008	60	1	1,015	1	<b>149,39</b>
160012	60	1,5	0,102	1	<b>15,89</b>
160014	60	1,5	0,255	1	<b>37,82</b>
160016	60	1,5	0,523	1	<b>74,88</b>
160018	60	1,5	1,024	1	<b>123,44</b>

### Forrasztóanyag DIN EN 29453 szerint



Cikksz.	Sn%	Ø	kg	cse	EUR
160402	99	1	0,114	1	<b>25,20</b>
160404	99	1	0,250	1	<b>54,77</b>
160406	99	1	0,500	1	<b>121,42</b>
160408	99	1	1,000	1	<b>214,83</b>
160414	99	1,5	0,258	1	<b>54,31</b>
160416	99	1,5	0,535	1	<b>107,83</b>
160418	99	1,5	1,000	1	<b>215,91</b>

### Rádióelektronikai forrasztóón DIN EN 29453



Cikksz.	Sn%	Ø	kg	cse	EUR
160060	40	2	0,106	1	<b>12,17</b>
160062	40	2	0,257	1	<b>27,61</b>

### Forrasztóón barkács célokra DIN EN 29453



Cikksz.	Sn%	Ø	kg	cse	EUR
160072	40	2	0,103	1	<b>12,59</b>
160074	40	2	0,258	1	<b>25,28</b>

# MAGYARÁZATOK

	teljes hossz mm-ben
m	teljes hossz m-ben
 mm	feszítáv mm-ben
 "	csőátmérő
 mm	feszítáv mm-ben
	külső csomagolás
	min. Tartóerő
	max. kötegátmérő
Ø	diametruł lamei
Ø1	vízszintes átmérő
Ø2	függőleges átmérő
Øcs.	csavarátmérő mm-ben
Ø csavarok	alkalmas csavarátmérőkhöz
Ø Inch	átmérő hüvelykben
Ø mm <sup>2</sup>	maximális kábelkeresztmetszet mm <sup>2</sup> -ben
Øph	penge átmérője
Ø vm	vágási mélység
°C	max. Forrasztóhegy hőmérséklet
A	hüvelyhossz
áe/cse	ár/csomagolási egység
Al	alumínium
any	anyaga
B	peremszélesség
ballon Ø	ballon átmérője mm-ben
bar	max. vizsgálati nyomás
c	érintkezőhossz
c1	érintkezőhossz 1
c2	érintkezőhossz 2
cdm	csatlakozódugó méret
cse	csomagolási egység
Cu	vörösréz
CU cső Ø	Rézcső átmérője mm-ben
d1	belső átmérő
d1/red.	szűkített belső átmérő
d2	lyukátmérő
d4	külső átmérő
dB	szigetelési érték SNR
E	hossz a lyuk közepéig
erő	erősség (mm)
fo	alakzat
fs	a kalapácsfej súlya g-ban
fű/h	fűrészlapp hossz
h	magasság mm
HG	Kalapácsfejsúly (g)
ics	csap átmérő mm
kábeldob-Ø	kábeldob-Ø mm
Készlet	alkatrészek száma
kg	súly kg
kg/100	súly kg/100 db.
kN	emelőerő / max. biztonságos munkaterhelés kN-ban
kötél-Ø	sodrony átmérő (mm)
kst	penge vastagsága
ku	szélesség a lakásokon keresztül
l	hossz mm
Lok	(lokátor) pozícionáló
Lyuk Ø	a lyuk átmérője mm-ben
M	menet metrikus
ma	magasság 1 mm
magf	mag hossza
Mat/S	Anyagvastagság
max. Ø	maximális kábelátmérő mm-ben
mé	méret mm
meg.	mgehajtás
men.	mennyiség

min. Ø	minimális kábelátmérő mm-ben
mm <sup>2</sup>	maximális kábelátmérő mm <sup>2</sup> -ben
ms	méretszám / kódszám
ms Al	méretszám / kódszám Al
ms Cu	méretszám / kódszám Cu
te / MT	mérési tartomány / vizsgálati tartomány
nn	névleges nyomás bar
Nm	Meghúzási nyomaték
Ø	átmérő mm
Ø/el	Ø zsugorodás után
Ø/inch	átmérő inch
Ø/ut	Ø zsugorodás előtt
PB	préselési szélesség
PH	Phillips
ph	pengehossz
PT	préselési tartomány
PT (RG)	préselési tartomány koax összekötő
PT (RJ)	préselési tartomány moduláris csatlakozódugó
PZ	Pozitív
RJ	nyomófelület moduláris dugó
s	anyagvastagság
se	szektor formájú egyeres
SH	köröm hossza
sm	szektor formájú többeres
Sn%	öntartalom %-ban
sz	szélesség mm
Szár Ø	szárátmérő mm-ben
tart.	tartalma
te/mé	teszt/-méréstartomány
tekercs/g	tekercs súlya gr-ban
ter.	terhelés
th	teljes hossz mm
tű Ø	tű keresztmetszet
tűh	tűhossz
üres	üresen
v1	keskeny préselés
v2	széles préselés
vh	vágáshossz
vkm	vezeték keresztmetszet
vkm rm/sm	Névleges keresztmetszet (mm <sup>2</sup> )
vkm/red.	szűkített vezeték keresztmetszet
vs	vágás szélesség

**HAUPA TRANSPARENT /  
KÜLFÖLDI KÉPVISELET /  
ÁLTALÁNOS ÜZLETI FELTÉTELEK**



## HAUPA CSOPORT

### Németország

#### HAUPA GmbH

Lange Straße 40  
D-42857 Remscheid  
Tel.: +49 (0) 2191 8418 0  
Fax: +49 (0) 2191 8418 840  
E-Mail: sales@haupa.com, info@haupa.com  
Internet: www.haupa.com

### Spanyolország

#### HAUPA Ibérica S. L. U.

c/ Muralla de Sant Llorenç, 37 2ª  
08302 Mataró  
Tel.: +34 93-63-82-111  
Fax: +34 93-66-21-686  
E-Mail: comercial@haupa.es

### Lengyelország

#### HAUPA Polska Sp. z o.o.

ul. Norwida 11  
55100 Trzebnica  
Tel.: +48 (0)71 387 48 13  
Fax: +48 (0)71 387 48 14  
E-Mail: haupa@haupa.pl

### Baltikum

#### UAB HAUPA Baltics

Zirmunu 139 - 309  
Vilnius 09121, Litvánia  
Tel./GSM: +370 699 633 63  
E-Mail: andrius.krisiunas@haupa.com  
www.haupa.com

### Balkán országok

#### HAUPA S.E.E. d.o.o.

Miroslava Krleze 24  
71000 Sarajevo  
Tel./Fax: +387(0)33545725  
GSM: +38763891678  
E-Mail: goran.hrgovic@haupa.com

### Románia

#### SC HAUPA SRL

Str. G. Enescu, Nr. 3  
331030 Hunedoara  
GSM: +4 0744 561 567  
Fax: +4 0354 407 994  
E-Mail: mihai.lupu@haupa.com

### Szerbia

#### iCON by HAUPA d.o.o.

Miše Dimitrijevića 44  
21000 Novi Sad  
GSM: +381 21 300-2937  
E-Mail: info@iconbyhaupa.rs

## KÜLSŐ ÉRTÉKESÍTŐ MUNKATÁRS NÉMETORSZÁG

### Hans-Joachim Gummersbach (Németország)

#### HAUPA GmbH

Lange Straße 40  
D-42857 Remscheid  
Tel.: +49 (0) 2191 8418 0  
Fax: +49 (0) 2191 8418 840  
E-Mail: joachim.gummersbach@haupa.com

### Fabian Lorch (BRINKO)

#### HAUPA GmbH (Németország)

Lange Straße 40  
D-42857 Remscheid  
Tel.: +49 (0) 2191 8418 278  
Mobil: +49 170 2460460  
E-Mail: fabian.lorch@haupa.com

### Christian Binz

#### Technischer Berater im Außendienst

Lange Straße 40  
D-42857 Remscheid  
Tel.: +49 (0) 2191 8418 210  
Fax: +49 (0) 2191 8418 840  
Mobil: +49 (0) 173 76 28 445  
E-Mail: christian.binz@haupa.com

#### Hamburg/Schleswig-Holstein/ Mecklenburg-Vorpommern

### Markus Hermann

#### Technischer Berater im Außendienst

Lange Straße 40  
D-42857 Remscheid  
Tel.: +49 (0) 2191 8418 210  
Fax: +49 (0) 2191 8418 840  
Mobil: +49 (0) 160 972 624 95  
E-Mail: markus.hermann@haupa.com  
**NRW-Ost/Niedersachsen/Hannover/Bremen**

### Sönnecken GmbH

#### Industrievertretungen

Wildermannstr. 8  
44141 Dortmund  
Tel.: +49 (0) 231 5600012  
Fax: +49 (0) 231 590607  
E-Mail: soenneckengmbh@t-online.de  
**NRW Ruhrgebiet + Rheinland**

### Martin Hellmund

#### iv krause GmbH

Schneeberger Straße 17  
12627 Berlin  
Tel.: +49 (30) 39806352  
E-Mail: info@iv-krause.de  
Web: www.iv-krause.de

#### Berlin/Brandenburg

#### Sachsen/Sachsen-Anhalt/Thüringen

### Schaum Industrievertretung GmbH

Rheinstraße 8  
35625 Hüttenberg  
Tel.: 06403/9119-0  
E-Mail: info@schaum-net.de  
Web: www.schaum-net.de  
**Hessen**

### Bernd Oedekoven GmbH

#### Werksvertretungen

Rudolf-Diesel-Straße 11  
56220 Urmitz (Gewerbegebiet)  
Tel.: +49 (0) 2630/9635-0  
Fax: +49 (0) 2630/963535  
E-Mail: info@oedekovengmbh.de  
Web: www.oedekovengmbh.de  
**Rheinland-Pfalz/Saarland**

### Hipp-Industrievertretungs-GmbH

Am Galgenacker 11  
79232 March-Buchheim  
Tel.: +49 (0) 761 402425  
Fax: +49 (0) 761 408351  
Mobil: +49 (0) 172 7648217  
E-Mail: info@hipp-gmbh-fr.de  
Web: www.hipp-gmbh-fr.de  
**Baden-Württemberg/Pfalz/Region Rhein-Neckar**

### Bernd Schneiderheinze

#### Elektro-Vertretungen

Mühlsteig 20  
90579 Langenzenn  
Tel.: +49 (0) 9101 90 22 107  
E-Mail: elektro@schneiderheinze.de  
Web: www.schneiderheinze.de  
**Nordbayern**

### Wolfgang Humig

#### Handelsvertretung

Rossinistr. 37 b  
85057 Ingolstadt  
Tel.: +49 (0) 841 / 99 32 764  
Fax: +49 (0) 841 / 99 32 765  
Mobil: +49 (0) 172 / 814 73 94  
E-Mail: w.humig@humig.de  
**Südbayern**

## KÜLSŐ ÉRTÉKESÍTŐ MUNKATÁRS AUSZTRIA

### Ing. Reinhold Wolfsgruber

M. Schurrer & Co. GmbH  
Bayernstraße 39  
A-5071 Wals-Siezenheim  
Tel.: +43 0662/85 47 00-0  
E-Mail: mail@schurrer.at  
**Értékesítési vezetés Ausztria**

### Klaus Gutenbrunner

M. Schurrer & Co. GmbH  
Bayernstraße 39  
A-5071 Wals-Siezenheim  
Tel.: +43 0664/ 444 95 49  
E-Mail: klaus.gutenbrunner@schurrer.at  
**Felső-Ausztria, Steiermark**

### Stefan Wolfsgruber

M. Schurrer & Co. GmbH  
Bayernstraße 39  
A-5071 Wals-Siezenheim  
Tel.: +43 0664/ 221 01 87  
E-Mail: stefan.wolfsgruber@schurrer.at  
**Salzburg, Kärnten**

## KÜLSŐ ÉRTÉKESÍTŐ MUNKATÁRS LENGYELORSZÁG

### Andrzej Ryznar

55-100 Trzebnica  
ul. Norwida 11  
Tel.: +48 71 387 48 13  
Fax: +48 71 387 48 14  
Tel. kom.: +48 603-768-200  
E-Mail: ryznar@haupa.pl

### Marek Dąbek

55-100 Trzebnica  
ul. Norwida 11  
Tel.: +48 71 387 48 13  
Fax: +48 71 387 48 14  
Tel. kom.: +48 693-431-542  
E-Mail: dabek@haupa.pl

### Jakub Balażiński

55-100 Trzebnica  
ul. Norwida 11  
Tel.: +48 71 387 48 13  
Fax: +48 71 387 48 14  
Tel. kom.: +48 603-719-731  
E-Mail: balazinski@haupa.pl

### Marcin Piastun

55-100 Trzebnica  
ul. Norwida 11  
Tel.: +48 71 3874813  
Fax.: +48 71 3874814  
Tel. kom.: +48 731347196  
E-Mail: piastun@haupa.pl

## KÜLSŐ ÉRTÉKESÍTŐ MUNKATÁRS SPANYOLORSZÁG

### HAUPA Ibérica Central

Tel.: +34 93-63-82-111  
Fax: +34 93-66-21-686  
E-Mail: comercial@haupa.es

### Rubén Mestanza Portales

Tel.: +34 93-63-82-111  
Fax: +34 93-66-21-686  
E-Mail: ruben.mestanza@haupa.com

Zona: **Nem engedélyezett kereskedelmi területek - lásd alább**

### Red Levante

E-Mail: redlevante@redlevante.com

### José Vicente Antón

Móvil: 667-50-71-47  
E-Mail: josevicente@redlevante.com

### Fermín Ortega

Móvil: 667-46-56-72  
E-Mail: fermin@redlevante.com  
Zona: **Alicante, Albacete, Cuenca y Murcia**

### Juan Campos Rangel

Móvil: 609-44-77-09  
E-Mail: jcguati@hotmail.com  
Zona: **Extremadura, Ciudad Real, Toledo**

### Albert Pérez Gaona

Móvil: 600-52-05-02  
E-Mail: albert7perez@telefonica.net  
Zona: **Cataluña**

### Granarep (Teodoro Jerez)

Móvil: 600-51-24-94  
E-Mail: granarep@granarep.com  
Zona: **Granada, Jaén y Almería**

### Rafael Martínez Sanz (Comarsanz)

Móvil: 619-30-32-25  
E-Mail: comarsanz@gmail.com  
Zona: **Córdoba**

### Ángel López García

Móvil: 647-52-53-23  
E-Mail: angellopezrepresenta@gmail.com  
Zona: **Madrid y Guadalajara**

### José M<sup>a</sup> González

Móvil: 610-71-01-00  
E-Mail: jmaria.chiqui@gmail.com  
Zona: **Málaga**

### Antonio Duran (MELEC)

Móvil: 640-15-09-23  
E-Mail: comercial@melecl.com  
Zona: **Galicia**

### Francisco Baena Pérez

Móvil: 627-96-44-07  
E-Mail: representacionestecnicasbaena@gmail.com  
Zona: **Sevilla, Huelva y Cádiz**

### Antonella García

Móvil: 615-010-500  
E-Mail: tecnicoantonella@gmail.com  
Zona: **Castellón, Valencia, Islas Baleares**

### Carlos Salafranca

Móvil: 678-74-61-37  
E-Mail: c.salafranca@ilunova.com  
Zona: **Aragón y La Rioja**

### Carmelo Serrano

Móvil: 610-46-50-26  
E-Mail: carmeloserrano@cselectrica.com

### Rubén Serrano

Móvil: 678-641-391  
E-Mail: ruben.serrano@cselectrica.com  
Zona: **País Vasco, Asturias, León, Zamora, Salamanca, Cantabria, Palencia, Valladolid, Burgos, Álava y Navarra**

### Julio Pérez

Móvil: 696-94-22-26  
Fijo: 928-29-08-53  
E-Mail: jpf\_esc@electrosnconcanarias.e.telefonica.net  
Zona: **Islas Canarias**



## Argentína

### FEGIME Latam

San Vladimiro 3056, San Isidro  
B1642 Buenos Aires, Argentina  
Tel.: +54 1147356050  
E-Mail: info@fegime.com.ar  
www.fegime.com.ar



## Ausztrália

### Amplitude Pty Ltd

23 Barrel Street  
BOKARINA QLD 4575, Australia  
Tel.: +61 411 803 556  
E-Mail: dan@amplitude.net.au  
www.amplitude.net.au



## Belgium

### S.A. HUPPERTZ N.V.

Terbekehofdreef 51  
B 2610 Wilrijk  
Tel.: 02/334 34 34  
Fax: 02/334 34 40  
E-Mail: info@huppertz.be



## Bosznia

### HAUPA S.E.E. d.o.o.

Miroslava Krleze 24  
71000 Sarajevo  
Tel./Fax: +387(0)33545725  
GSM: +38763891678  
E-Mail: goran.hrgovic@haupa.com



## Bulgária

### Ügyletbonyolítás: Marc Wolter

HAUPA Németországi Központ  
Tel.: +49 2191 8418-0  
Fax: +49 2191 8418-840  
E-Mail: marc.wolter@haupa.com  
www.haupa.com



## Chile

### Santander Import Chile S.P.A.

Exequiel Fernández 4592  
Macul, Región Metropolitana, Chile  
Tel.: +56 2 2454 8062  
E-Mail: oluengo@santanderimport.cl



## Dánia

### Wexøe A/S

Lejrvej 31  
3500 Værløse, Denmark  
Tel.: +45 45 46 58 00  
E-mail: wexoe@wexoe.dk



## Észtország

### UAB HAUPA Baltics

Zirmunu 139 - 309  
Vilnius 09121, Litvánia  
Tel./GSM: +370 699 633 63  
E-Mail: andrius.krisiunas@haupa.com  
www.haupa.com



## Finnország

### UAB HAUPA Baltics

Zirmunu 139 - 309  
Vilnius 09121, Litvánia  
Tel./GSM: +370 699 633 63  
E-Mail: andrius.krisiunas@haupa.com  
www.haupa.com



## Franciaország

### SAS MAPAF

6 Route Nationale  
57480 Malling, France  
Tel.: +33 612 81 24 11  
E-mail: bmistler@mapaf.fr



## Görögország

### Technomat S.A.

Industrial Area of Sindos  
57022 Thessaloniki  
Tel.: +30 2310 777000  
Fax: +30 2310 797998  
E-Mail: technomat@technomat.gr  
www.technomat.gr



## Großbritannien

### CEE Norm U.K. LTD

Unit 2, Highbridge Court, Stafford Park  
Telford, Shropshire TF3 3BD  
Tel.: +44 1952 212700  
Fax: +44 1952 212711  
E-Mail: sales@ceenorm.co.uk



## India

### Electro Crimp Contacts (I) Pvt. Ltd.

44/17/1, M.I.D.C, Satpur  
422007 Nasik, Maharashtra  
Tel.: 0091 0253 2350838  
Fax: 0091 0253 2354948  
Mobil: 9850888866  
E-Mail: harshad@eccipl.com  
www.eccipl.com



## Írország

### MCC Controls Ltd.

Robinhood Business Park  
Robinhood Road, Dublin 22  
Tel.: +353 14506450  
Fax: +353 14506104  
E-Mail: nfo@mcc-controls.com



## Izland

### Smith & Norland

Nóatúni 4  
IS-105 Reykjavik  
Tel.: 00354 520 3000  
Fax: 00354 520 3011  
E-Mail: hallan@sminor.is



## Izrael

### ER-CO LTD-Management

Tzela Ha-Har-7  
IL 7178558 Modi'in  
Tel.: 00972 732020000  
Fax: 00972 732020001  
E-Mail: info@erco.co.il / www.erco.co.il



## Olaszország

### Ügyletbonyolítás: Richard Woestenenk

HAUPA Németországi Központ  
Tel.: +49 2191 8418-280  
Fax: +49 2191 8418-880  
E-Mail: richard.woestenenk@haupa.com  
www.haupa.com



## Kosзовó

### AURORA SHPK

Magjistralia Prishtinë Shkup km 4  
10000 Prishtinë  
Tel.: +377 38 606 123  
Fax: +377 44 869 727  
E-Mail: info@aurora-kos.com



## Horvátország

### HAUPA S.E.E. d.o.o.

Miroslava Krleze 24  
71000 Sarajevo  
Tel./Fax: +387(0)33545725  
GSM: +38763891678  
E-Mail: goran.hrgovic@haupa.com



## Lettország

### UAB HAUPA Baltics

Zirmunu 139 - 309  
Vilnius 09121, Litvánia  
Tel./GSM: +370 699 633 63  
E-Mail: andrius.krisiunas@haupa.com  
www.haupa.com



## Litvánia

### UAB HAUPA Baltics

Zirmunu 139 - 309  
Vilnius 09121, Litvánia  
Tel./GSM: +370 699 633 63  
E-Mail: andrius.krisiunas@haupa.com  
www.haupa.com



## Luxemburg

### Minusines S.A.

8, rue François Hogenberg  
L-1735 Luxembourg  
Tel.: +352 49 58 58 1  
Fax: +352 49 58 66  
E-Mail: info@minusines.lu



## Málta

### VCT Ltd.

Ponsomby Street  
Mosta, MST 4032  
Tel.: +356 2143 2571  
Fax: +356 2143 6186  
E-Mail: info@vct.com.mt



## Macedónia

### HAUPA S.E.E. d.o.o.

Miroslava Krleze 24  
71000 Sarajevo  
Tel./Fax: +387(0)33545725  
GSM: +38763891678  
E-Mail: goran.hrgovic@haupa.com



## Mexikó

### KLOEMECOM S.A. de C.V.

Carretera a San Bernardino Chalchihuapan #7-A  
San Pablo Ahuatempan, Santa Isabel, Cholula  
Puebla. C.P.74355, Mexico  
Tel.: +52 222 283 2345  
Mobil: +52 222 489 7940  
E-Mail: ventas@kloeme.com | jprecoma@kloeme.com  
www.kloeme.com



## Új-Zéland

### TransNet NZ Ltd

78 Cryers Road, East Tamaki  
Auckland 2013  
Tel.: +64 9 274 3340  
Fax: +64 9 274 5490  
E-Mail: sales@transnet.co.nz



## Hollandia

### ARIWO Richard Woestenenk

D.J. Bunschotenstraat 14  
7471 CZ Goor  
Tel.: 0031 612885793  
E-Mail: richard.woestenenk@haupa.com



## Norvégia

### VIX AS

Hjalmar Bjørges vei 105,  
1604 Fredrikstad  
Tel.: +47 92 43 12 00  
E-Mail: post@vix.no



## Ausztria

### M. Schurrer & Co. GmbH

Bayernstraße 39  
A-5071 Wals-Siezenheim  
Tel.: +0662 85 47 17  
Fax: +0662 85 46 32  
E-Mail: austria@haupa.com



## Lengyelország

### HAUPA Polska Sp. z o.o.

ul. Norwida 11  
55100 Trzebnica  
Tel.: +48 (0)71 387 48 13  
Fax: +48 (0)71 387 48 14  
E-Mail: haupa@haupa.pl



## Portugal

### SIGNIVOLTAGE

Rua Poeta Bocage, 2 - 1<sup>o</sup>E,  
1600-233 LISBOA,  
Tel. +351 218 160 240  
E-mail: alberto.cardoso@haupa.com



## Románia

### SC HAUPA SRL

331059 Hunedoara  
Bulevard 1848, Nr. 13, Ap. 6  
GSM: +4 0744 561 567  
Fax: +4 0354 407 994  
E-Mail: mihai.lupu@haupa.com



## Svédország

### Ügyletbonyolítás: Dirk Obermann

HAUPA Németországi Központ  
Tel.: +49 2191 8418-0  
Fax: +49 2191 8418-840  
E-Mail: dirk.obermann@haupa.com



## Svájc

### AXTRON GmbH

Hungerbühlstr. 22  
CH-8500 Frauenfeld  
Tel.: 0041/527215858  
Fax: 0041/527215859  
E-Mail: info@axtron.ch



## Szerbia

### iCON by HAUPA d.o.o.

Miše Dimitrijevića 44  
21000 Novi Sad  
GSM: +381 21 300-2937  
E-Mail: info@iconbyhaupa.rs  
www.iconbyhaupa.rs



## Szlovákia

### Ügyletbonyolítás: Dirk Obermann

HAUPA Németországi Központ  
Tel.: +49 2191 8418-0  
Fax: +49 2191 8418-840  
E-Mail: dirk.obermann@haupa.com



## Szlovénia

### HAUPA S.E.E. d.o.o.

Miroslava Križeze 24  
71000 Sarajevo  
Tel./Fax: +387(0)33545725  
GSM: +38763891678  
E-Mail: goran.hrgovic@haupa.com



## Spanyolország

### HAUPA Ibérica S. L. U.

c/ Muralla de Sant Llorenç, 37 2<sup>a</sup>A  
08302 Mataró  
Tel.: +34 93-63-82-111  
Fax: +34 93-66-21-686  
E-Mail: comercial@haupa.es



## Dél-Afrika

### Surge Technology (Pty) Ltd.

18-20 Arbeid Avenue, Strydom Park  
Randburg 2125  
Tel.: +27 (0) 11 792-1303/4/5  
Fax: +27 (0) 11 793-6928  
E-Mail: info@surgetec.co.zam



## Csehország

### ELIMA ELEKTRO s.r.o.

Hradecká 506  
506 01 Jičín  
Tel.: +420 493 524 390  
Fax: +420 493 525 720  
E-Mail: objednavky@elima.cz



## Törökország

### ON Endüstriyel Makine Sanayi Ticaret Limited Şirketi

Mahmutbey Mah., Taşocağı Yolu Cad. B Blok  
Ağaoğlu My Office No: 3, İç Kapı No: 395,  
34200 Bağcılar, İstanbul  
Tel.: +90 530 675 18 99  
E-Mail: info@onendustriyel.com



## Taiwan

### Power Forward co., ltd

No.8, Ln.32, Guilin St., Qianzhen District  
806 Kaohsiung City  
Tel.: +38 75362767  
E-Mail: powerforward.mail@gmail.com



## Ukrajna

### TEKO INTERFACE TOB

ul. Lomonosova, 73 g  
03189 Kiev  
Tel.: +38 044 374-06 -40  
Fax: +38 044 374-06- 42  
E-Mail: info@tekointerface.com.ua  
www.tekointerface.com.ua



## Ukrajna

### Scientific-Produktion Firm, Electrodinamika

Isaevskaya Str. 5  
61033 Kharkov  
GSM: +38 (057) 704-15-41  
Fax: +38 (057) 715-79-98  
E-Mail: office@electrodinamika.com  
www.electrodinamika.com.ua



## Magyarország

### POLY-NORM 2000 Kft.

Lócsei út 81.  
1147 Budapest  
Tel.: +361/461-0170  
Fax: +361/321-1618  
E-Mail: haupa@polynorm2000.hu



## Közép-Amerika

### INTEK

Guatemala, El Salvador, Honduras,  
Nicaragua, Costa Rica  
www.intek-ca.com



## Ciprus

### Ügyletbonyolítás: Dirk Obermann

HAUPA Németországi Központ  
Tel.: +49 2191 8418-0  
Fax: +49 2191 8418-840  
E-Mail: dirk.obermann@haupa.com

## Contact



## A HAUPA GmbH általános szerződési és szállítási feltételei

### 1 Alapvető rendelkezések/hatály

1.1 Kizárólag a HAUPA GmbH (a továbbiakban: HAUPA) szerződési és szállítási feltételei érvényesek. A HAUPA szerződéses partnerének (a továbbiakban: Megrendelő) ezekkel ellentétes, vagy az értékesítési és szállítási feltételektől eltérő feltételei nem ismerhetők el, kivéve, ha a HAUPA az eltérő feltételek érvényességét kifejezetten, írásban elfogadja. Ezek a szerződési és szállítási feltételek érvényesek akkor is, ha a HAUPA vállalatnak tudomása van a saját szerződési és szállítási feltételeivel ellentétes, vagy a Megrendelő ezektől eltérő feltételeiről, a Megrendelőnek való leszállítást mégis fenntartás nélkül elvégzi.

1.2 A jelen szerződési és szállítási feltételek érvényesek a megrendelővel való minden további, jövőbeni üzletkötésre is.

1.3 A szerződési és szállítási feltételek csak vállalkozásokra vonatkozóan érvényesek.

### 2 Ajánlat és elfogadás

2.1 A HAUPA által adott minden ajánlat kötelezettség nélküli. Az árucikk törlesének, a szállítás megtagadásának, valamint az ár módosításának joga fenntartva. A HAUPA szállítási kötelezettségének hatályára vonatkozóan a megrendelés visszaigazolása, illetve az ajánlat az irányadó. A szóban vagy telefonon kötött megállapodások csak az írásos megerősítést követően lépnek hatályba.

2.2 Amennyiben a megrendelés a Német Polgári Törvénykönyv (BGB) 145. § alapján ajánlatnak minősül, azt a HAUPA 4 héten belül elfogadhatja. A szerződés legkésőbb a megrendelés visszaigazolásának kiküldésével, a megrendelt áruk kiküldésével, illetve részszállítás esetén az első csomag kiküldésekor kerül megkötésre.

2.3 Az ajánlatokban szereplő dokumentumok, rajzok, súly- és méretadatok, minták stb. csak megközelítőleges adatok, és nem minősülnek konkrét termékjellemzőknek. A HAUPA vállalatnak jogában áll az ajánlatban szereplő leírásoktól eltérni, amennyiben ezek az eltérések nem alapvetőek vagy lényegiek, és a szerződésben foglalt célt nem korlátozzák.

2.4 Ha a HAUPA alkatrészeket az ügyfél rajzai alapján gyártják le, akkor a HAUPA által létrehozott és a Megrendelő által jóváhagyott rajzok a mérvadók. A jóváhagyott rajzoktól való eltérésekről külön kell megállapodni, és az esetleges többletköltségeket meg kell téríteni.

2.5 Ha a Megrendelő egyedi költségszámlával kíván élni, az térítésfizetési kötelezettséggel jár. Megbízás esetén a felmerülő díjakat be kell számítani a vételárba.

### 3 Szabadalmi jog

3.1 A HAUPA minden ábra, rajz, számítás és egyéb dokumentum esetén fenntartja a szerzői jogot és tulajdonjogot. Ez különösen azon írásos dokumentumokra vonatkozik, amelyek bizalmasnak minősülnek. Ezeket a Megrendelő csak a HAUPA vállalattal történő előzetes írásos egyeztetést követően teheti hozzáférhetővé harmadik fél számára.

3.2 Amennyiben a leszállítás a Megrendelő rajzai vagy egyéb megadott adatai alapján történik, és harmadik fél szabadalmi jogát is érvényesíteni kell, a Megrendelő a belső viszonyban minden igény alól mentesíti a HAUPA vállalatot.

### 4 Szállítás/késés a szállítási időben

4.1 A szállítási időpontok és határidők csak akkor minősülnek kötelező érvényűnek, ha ezeket az ajánlatban kifejezetten, írásban vállalták. A HAUPA vállalatot nem köti a vállalt szállítási időpont, illetve határidő, amennyiben a Megrendelő nem teljesíti időben a kötelezettségeit (részletek kifizetése, a szükséges dokumentumok átadása stb.). A nem teljesítés kifogásának joga fenntartva.

4.2 A szállítási határidő legkorábban a szerződés írásbeli megkötésének napján indul. Ennek elindulása feltételezi, hogy minden technikai kérdést tisztáztak.

4.3 A Megrendelő utólagos módosítási kívánságai esetén a HAUPA mentesül a szállítási időpont, illetve határidő betartása alól.

4.4 A szállítási határidő betartása teljesül, ha a határidő lejáratára előtt a szállított árucikk elhagyja a HAUPA üzemet, vagy ha a HAUPA értesítést küldött a szállítási készenlétről.

4.5 A nem a HAUPA szándékos vagy súlyos gondatlansága miatt bekövetkező szállítási késedelmekért a Megrendelő nem tud semmilyen igényt érvényesíteni. Ez különösen a vis maior miatt bekövetkező szállítási késedelmek esetén érvényes. Ilyen esetekben a megállapított szállítási határidő, illetve időpont a szállítást akadályozó tényezőnek megfelelően eltolódik.

4.6 A leszállított áru visszaküldése kizárólag előzetes egyeztetést követően, a HAUPA vállalattal kifejezett beleegyezésével történhet. Az aktuálisan leszállított csomag megfelelő módon visszaküldött, eredeti csomagolásba visszacsomagolt alkatrészeinek kifogástalan, értékesítésre kész állapotban kell lenniük. A visszaküldés bérmentve, a feladó kockázatára történik, 20%-os visszaváltási díj levonásával. A feldolgozási díjak a ráfordításokkal arányosan kerülnek levonásra. Ez pl. a termék újrakódolását, tisztítását és újrcsomagolását jelentheti.

4.7 Amennyiben a Megrendelő késlekedik az áru átvételével, vagy egyéb együttműködési kötelezettségeit nem teljesíti, a HAUPA jogosult az ebből eredő károkért kártérítést követelni, beleértve a további költségeket is. Továbbá a HAUPA jogosult a Megrendelő számára egy megfelelő átvételi határidőt kitűzni, a nem teljesített határidő lejáratára után a szerződéstől elállni, és a szolgáltatásért kártérítést követelni.

4.8 Különleges árucikk esetén a HAUPA fenntartja a 10%-os alul- illetve többletszállítás jogát.

### 5 Kárveszély átvállalása/csomagolás

5.1 A kárveszély viselése legkésőbb az áru kiszállításával a Megrendelőre száll, akkor is, ha részszállítások vannak.

5.2 A kiszállítás ex works (az üzemből) történik. A HAUPA az árut a biztosítható kockázatok ellen kizárólag a Megrendelő kifejezett kérésére, annak költségére biztosítja.

5.3 A csomagolásról szóló rendelettel összhangban a szállítási és egyéb csomagolásokat nem veszik vissza. A Megrendelő köteles a csomagolás ártalmatlanításáról saját költségén gondoskodni.

### 6 Árak/fizetési feltételek

6.1 Ha a megrendelés visszaigazolásában másként nem szerepel, a megadott árak az ex works (üzemből) történő szállításra vonatkoznak, a csomagolás kivételével; a csomagolás költsége külön jelenik meg a számlán.

6.2 A megadott árak nettó összegek; a törvényileg előírt hozzáadottérték-adó (áfa) megfelelő összegét még hozzá kell számolni.

6.3 A Megrendelő kérheti, hogy az utólagos módosítási igényekből eredő esetleges többletköltségeket a HAUPA megjelentsse a számlán.

6.4 A számlák a számla kiállításának dátumától számított 30 napon belül, levonás nélküli esedékesek. Árengedményről csak a HAUPA kifejezett, írásos jóváhagyásával lehet megégyezni.

6.5 A HAUPA jogosult fizetési jóváírást felszámítani a legreggebbi, jogilag nem kikényszeríthető tartozásra, amennyiben a Megrendelő ellentétes fizetési feltételekkel rendelkezik. A már felmerült költségek vagy kamatok esetén a HAUPA jogosult a kifizetéseket először a költségekre, majd a kamatokra, és végül a fő szolgáltatásra felszámítani.

6.6 A HAUPA jogosult követeléseit a HAUPA-csoporton belül érvényesíteni.

6.7 A Megrendelőnek csak akkor áll fent beszámításhoz való joga, ha és amennyiben ellenköveteléseit jogilag megalapozottak, nem vitatottak, vagy azokat a HAUPA írásban elismerte. A Megrendelő zálogjoga a szerződésből eredő követelésekre korlátozódik.

### 7 Termékszavasság/felölősség

7.1 A HAUPA nem vállal felelősséget a Megrendelő vagy harmadik fél általi nem rendeltetésszerű kezelésből, használatból, tárolásból vagy egyéb kezelésből eredő károkért.

7.2 A termékszavasságból eredő, törvényileg érvényesíthető követelések az áru átadását követő 24 hónap múlva elévülnek. Az időtartamhoz kötött jótállás ezzel nem kerül továbbadásra. Az akkumulátorok a megadott határidőn kívül esnek. Akkumulátorok leszállítása esetén az átadást követően csak hat hónapos határidő vállalunk. Az időtartamhoz kötött jótállás ezzel nem kerül továbbadásra.

7.3 A Megrendelő köteles a Német Kereskedelmi Törvénykönyv (HGB) 377. § alapján előírt, vizsgálatra vonatkozó kötelezettségét az áru újraértékesítése esetén teljesíteni.

7.4 A HAUPA vállalatot megilleti a javítás és újrászállítás közti választás joga.

7.5 Az utánkövetés céljából szükséges költségeket nem a HAUPA viseli, amennyiben ezek a költségek abból erednek, hogy az árut a kiszállítás után nem a Megrendelő kereskedelmi képviselőjének helyére, hanem más helyszínre kellett átszállítani. Ez nem érvényes abban az esetben, ha az átadás helye megfelel a kereskedelmi rendeltetésszerű használatnak.

7.6 A Megrendelő saját vevőivel szemben állított termékszavassági követeléseiből adódó, HAUPA vállalattal szembeni viszontkereseti joga ki van zárva, ha a vevő nem teljesíti vizsgálati és hiánykijátsási kötelezettségét, vagy ha az árut megmunkálással módosította.

7.7 A kártérítésre vonatkozó törvények rendelkezései alapján a HAUPA felelőssége korlátlan, ha a HAUPA-nak tulajdonítható kötelezettségszegés áll fent szándékossággal vagy súlyos gondatlansággal. Amennyiben a HAUPA-nak tulajdonítható kötelezettségszegés oka egyszerű gondatlanság, és a szerződésben szereplő fontos kötelezettség sérült, a kártérítési felelősség olyan előrelátható károkról korlátozódik, amelyek hasonló esetben jellemzően felmerülnek. Egyébként a felelősség ki van zárva.

7.8 A termékszavasságról szóló törvény rendelkezései szerinti zavartosság az nem érinti. Változatlan marad az életveszélyre, a testi épségre és az egészség veszélyeztetésére vonatkozó felelősség.

### 8 A tulajdonjog fenntartása

8.1 A HAUPA minden leszállított alkatrészt fenntartja a tulajdonjogot, a szállítási szerződés szerinti összes fizetés beérkezéséig. A szerződéssel ellenkező magatartás esetén, különösen fizetési késedelem esetén a HAUPA jogosult az átadott áru visszavételére.

8.2 A megrendelő köteles a leszállított árut megfelelően kezelni, és a tulajdonjog fenntartásának időtartama köteles biztosítani az ellen, hogy az áru új állapota bármilyen formában csorbuljon.

8.3 A karbantartási és ellenőrzési munkák költségeit a tulajdonjog fenntartásának időtartama alatt is a Megrendelő viseli, akkor is, ha ezeket a munkákat a HAUPA végzi el.

8.4 Lefoglalás vagy harmadik fél általi egyéb beavatkozás esetén a Megrendelő köteles a HAUPA vállalatot haladéktalanul, írásban értesíteni, hogy a harmadik fél által beadott jogorvoslati kérelmet érvényesíteni lehessen. Amennyiben a harmadik fél erre alkalmatlan, az ilyen keresetek esetén mind a bírósági, mind a bíróságon kívüli költségeket a Megrendelő felel.

8.5 A Megrendelőnek jogában áll a megvásárolt árut rendes üzletmenete keretében továbbértékesíteni. A Megrendelő a HAUPA követeléséből adódó számla végösszegének (a hozzáadottérték-adót is beleértve) megfelelő összegű minden követelést átruház, amelyek az ügyfelekkel vagy harmadik felekkel szembeni viszonteladásból származnak, függetlenül attól, hogy az árukat feldolgozás nélkül vagy feldolgozás után értékesítették-e. A követelés behajtására a kiszállítást követően is a Megrendelő jogosult. A HAUPA vállalattal a követelés önálló behajtására vonatkozó jogkörét ez nem érinti. A HAUPA kötelezettséget vállal arra, hogy a követelést nem hajtja be, amennyiben a Megrendelő a fizetési kötelezettségét a kapott bevételekből teljesíti, a fizetéssel nem késik, valamint a fizetésképtelenségi eljárás indítására vonatkozó kérelmet nem nyújtják be, vagy nem áll fent fizetésképtelenség.

8.6 Amennyiben a leszállított árut más, nem a HAUPA-tól származó tárgyakkal szétválaszthatatlanul összekeverik vagy összeillesztik, a HAUPA megszerzi a társtulajdon jogát az új vagy összeillesztett tárgyra vonatkozóan, a leszállított áru értékének függvényében (számla végösszege a hozzáadottérték-adót is beleértve), a másik tárgyra vonatkozóan az összekeverés vagy összeillesztés időpontjában. A Megrendelő fenntartja az így keletkező kizárólagos tulajdon vagy társtulajdon jogát a HAUPA számára.

8.7 A szerszámok költségrészének megtérítésével a Megrendelő nem formálhat igényt a szerszámokra, ezek a HAUPA kizárólagos tulajdonában maradnak.

## 9 Tulajdonátruházás tilalma

A Megrendelőnek a szerződéses jogviszonyból adódó, a HAUPA-val szembeni semmilyen követelése nem ruházható át.

## 10 Termékszavatosság

10.1 A Megrendelő az árut kizárólag rendeltetészerűen használhatja, és gondoskodnia kell arról, hogy az árut kizárólag a termékből adódó veszélyeket és kockázatokat ismerő személyeknek értékesítse tovább.

10.2 Amennyiben az árut saját termékének alapanyagaként vagy ahhoz félkész termékként használja fel, a Megrendelő köteles a végterméke forgalomba hozatalakor a HAUPA által leszállított árua vonatkozó figyelmeztetést is feltüntetni a termékre vonatkozó figyelmeztetések között. A belső viszonyban a Megrendelő mentesíti a HAUPA vállalatot a követelések érvényesítése alól a kötelezettségesség első felszólításakor.

## 11 Egyéb/záró rendelkezések

11.1 A teljesítés helye a HAUPA székhelye.

11.2 A szerződésből eredő jogviták esetén a rendelkező joghatóság a HAUPA székhelye szerinti. A HAUPA vállalatnak jogában áll a Megrendelő ellen olyan bíróságon indítani a peres eljárást, ahol a rendelkező joghatóság a Megrendelő székhelye szerinti, vagy ahol a Megrendelőnek leányvállalata működik.

11.3 Kizárólag a HAUPA székhelye szerinti ország nemzeti jogszabályai érvényesek, a közös európai adásvételi jog kizárásával.

## 12 Adatvédelem

12.1 A német szövetségi adatvédelmi törvény 4. § értelmében a Megbízó beleegyezik, hogy a Megbízott személyes adatait elektronikus adatfeldolgozás formájában dolgozzák fel. Tudomásul veszi, hogy az adatokat a HAUPA-csoporton kívül nem adják át harmadik félnek, valamint hogy beleegyezését megtagadhatja vagy jövőbeli hatállyal visszavonhatja.

Kelt: 2024. október

# TARTALOM

old. 156 – 169

## **KÉZISZERSZÁMOK**

A VÍZVEZETÉK SZERELÉSHEZ ELENGEDHETLEN ESZKÖZÖK! Hatékony. Megbízható.

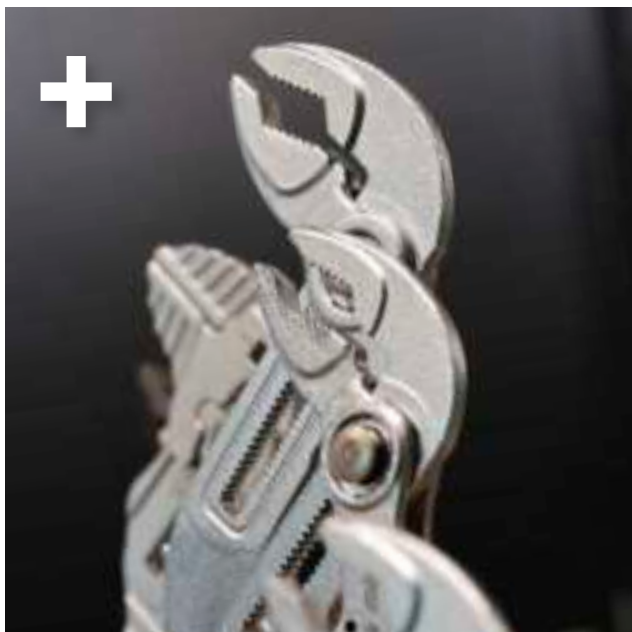

old. 170 – 175

## **SZERSZÁMOS LÁDA**

RENGETEG HELY A SZERSZÁMOKNAK!  
Minden a helyén – mindig készenlétben.



old. 176 – 179

## **KIEGÉSZÍTŐ TERMÉKEK**

AZ A BIZONYOS PLUSZ!  
Különleges igényekhez.

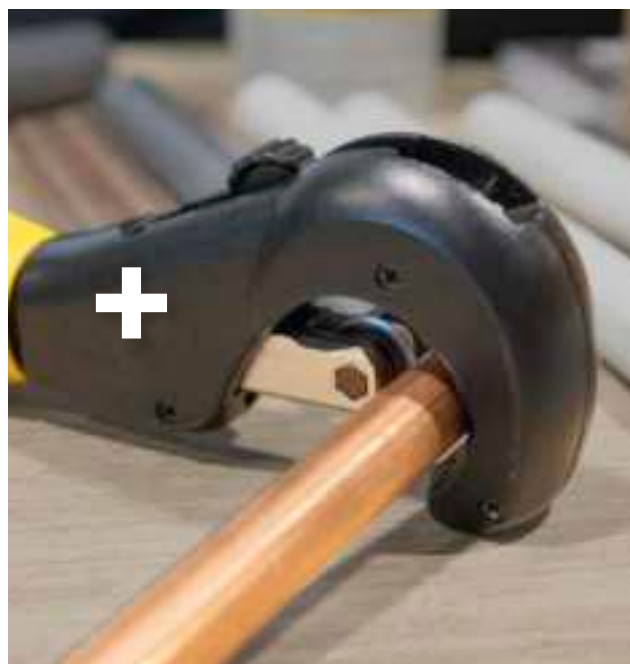

old. 180 – 184

## **CSŐVÁGÓ**

KÖNNYŰ VÁGÁS!  
Erőteljes. Kényelmes. Pontos.

old. 185 - 186

### **VIZSGÁLATI KAMERARENDSZEREK**

A LÁTHATATLAN LÁTHATÓVÁ VÁLIK!

Minden a szem előtt - még a sarkok mögött is.



old. 187 - 195

### **CSATLAKOZÁSTECHNIKA**

SZIVÁRGÁSMENTES SZANITERTECHNIKA!

Erő, amely összeköt.



old. 196 - 199

### **FÚRÓK ÉS KÉSZLETEK**

PRECÍZIÓ A MAGJÁBAN!

Erő minden fordulattal.

old. 200 - 203

### **SABLONFŰRÉSZLAPOK**

VÁGÁS KOMPROMISSZUMOK NÉLKÜL!

Hatékony. Tiszta. Erős.

TELJES PROGRAM A

# SANITER SZERSZÁ- MOK





## CSŐKULCSOK

### Csőfogó 90°

kovácsolt, ujjbecsípődés elleni védelem



Cikksz.	--- IO IO'	kg	cse	EUR
618/1	310 0 - 49	1 0,771	1	<b>105,98</b>
618/11/2	425 0 - 65 1 1/2	1,320	1	<b>138,04</b>
618/2	540 0 - 84	2 2,600	1	<b>184,05</b>
618/3	685 0 - 120	3 4,100	1	<b>336,62</b>
618/4	815 0 - 135	4 5,650	1	<b>475,49</b>

### Sarok csőfogó

kovácsolt, speciálisan edzett fogak, S-pofa, polírozva, ujjbecsípődés elleni védelemmel



Cikksz.	--- IO IO'	kg	cse	EUR
619/1 *	320 0 - 49	1 0,828	1	<b>60,57</b>
619/11/2 *	440 0 - 68 1 1/2	1,440	1	<b>79,65</b>
619/2	560 0 - 85	2 2,384	1	<b>136,93</b>
619/3	675 0 - 120	3 2,700	1	<b>350,01</b>

### Csőfogó szett, 3 részes

A következőkből áll:  
1 sarokcsőkulcs 1"  
1 sarokcsőkulcs 1 1/2"  
1 vízpumpa fogó



Cikksz.	Juego	kg	cse	EUR
9001	3	2,581	1	<b>134,60</b>

### Láncos csőfogó

cső 3/4 - 4"



Cikksz.	--- IO IO'	kg	cse	EUR
623/3/4-4	320 30 - 100	4 0,940	1	<b>167,16</b>

### Pót-lánc



Cikksz.	--- IO IO'	kg	cse	EUR
623-1/3/4-4	320 30 - 100	4 0,359	1	<b>72,61</b>

## Hevederkulcs

minden kerek vagy szögletes formához használható



Cikksz.	Sáv szélesség	Ø	kg	cse	EUR
660	20	170	0,239	1	<b>36,46</b>

## VÍZPUMPAFOGÓ

### Vízpumpafogó

Nagy teherbírású kialakítás, kiváló minőségű edzett, polírozott, ujjbecsípődés elleni védelemmel



Cikksz.	--- IO IO IO'	kg	cse	EUR
685/175	175 32 33 1 1/4	0,140	1	<b>37,77</b>
685/240	240 39 40 1 1/2	0,353	1	<b>41,32</b>
685/300	300 52 53	2 0,481	1	<b>54,29</b>

### Vízpumpafogó

Fogó felületek induktívan edzve, INOX nyomógomb és rugó, Önszoruló a csöveken és anyákon, Becsípődés elleni védelemmel, 27 pozíciós precíz pofa beállítási lehetőség



Cikksz.	--- IO IO IO'	kg	cse	EUR
687/150	150 30 32 1 1/4	0,135	1	<b>45,83</b>
687/180 *	180 36 36 1 1/2	0,188	1	<b>45,87</b>
687/250 *	250 46 50	2 0,330	1	<b>56,83</b>
687/300 *	300 60 70 2 3/4	0,555	1	<b>71,08</b>

### Vízpumpafogó BR1powerXL

Fogó felületek induktívan edzve, INOX nyomógomb és rugó, Önszoruló a csöveken és anyákon, Becsípődés elleni védelemmel, 27 pozíciós precíz pofa beállítási lehetőség



Cikksz.	--- IO IO IO'	kg	cse	EUR
687/400	400 100 104 3 3/4	0,750	1	<b>165,04</b>

### Önbeálló vízpumpa fogó BR1speedGrip

A BR1speedGrip egy speciális vízpumpa fogó automatikus méretbeállítással, amely gyors, biztonságos és kényelmes munkát tesz lehetővé a csöveken, anyákon és csavarokon.



Cikksz.	--- IO IO IO'	kg	cse	EUR
684/240	240 46 50 2	0,461	1	<b>59,15</b>

## Automatikus Vízpumpafogó

Pofák fényesre polírozva, csúszásmentes fogantyúk, puha dip-szigetelés, sárga, ujjbecsípődés elleni védelem, szabadalmaztatott technológia.



Cikksz.	--- IO IO IO'	kg	cse	EUR
682/250	250 42 46 1 3/4	0,461	1	<b>57,64</b>

## FOGÓKULCS | KRÓMKULCS

### Fogókulcs | Csavarkulcs fogó

nyomógombos egykezes beállítással, ujjbecsípődés elleni védelemmel, helyettesíti a nyitott végű kulcskészletet



Cikksz.	--- IO IO'	kg	cse	EUR
689/180	180 36 1 1/4	0,200	1	<b>75,26</b>
689/240	240 50	2 0,375	1	<b>73,70</b>
689/300	300 68 2 1/2	0,760	1	<b>68,61</b>

### Szerelvénykulcs

króm-vanádium acél, belső hengeres mechanika, sárgaréz védőpofák



Cikksz.	--- IO	kg	cse	EUR
22-1/300	300 80	0,867	1	<b>106,07</b>

### Szerelvénykulcs

króm-vanádium acél, belső hengeres mechanika, műanyag védőpofák



Cikksz.	--- IO	kg	cse	EUR
27/300	300 80	0,832	1	<b>103,55</b>

## TOVÁBBI FOGÓK

### Szifonfogó

krómzott, 4-fokozatban állítható



Cikksz.	--- IO	kg	cse	EUR
663	240 80	0,280	1	<b>20,61</b>

### Ólomcső-feltágító fogó

Ø 1 1/2" csövek



Cikksz.	Ø	kg	cse	EUR	
696/240	240	40	0,434	1	<b>68,93</b>

### Falcoló fogó, 90 fokban meghajlított

Kovácsolt acél, egyenes forma



Cikksz.	Szélesség	kg	cse	EUR	
1608/60	260	60	0,575	1	<b>92,05</b>

### Falcoló fogó, 45 fokban meghajlított

Kovácsolt acél, 45°-os forgácsolt forma



Cikksz.	Szélesség	kg	cse	EUR	
1609/60	260	60	0,600	1	<b>98,35</b>

### Falcoló fogó, 90 fokban meghajlított

Kovácsolt acél, 90°-os eltolt forma



Cikksz.	Szélesség	kg	cse	EUR	
1609-1/60	260	60	0,602	1	<b>128,45</b>

### Ereszcsatorna-tartó hajlítófogó

Lecsúzó görgővel, műanyaggal bevont ereszcsatorna tartóhoz



Cikksz.	kg	cse	EUR	
1616/620	620	3,200	1	<b>289,37</b>

### Szegecshúzó szerszám

Ø 2,4 - 5,0 mm szegecsekhez



Cikksz.	Ø	kg	cse	EUR	
522	200	5	0,625	1	<b>118,36</b>

### Schaffner kontrollfogó

polírozott, nikkelezett, 3 mm kerek tűskével



Cikksz.	Ø mm	kg	cse	EUR	
543/120	120	3	0,173	1	<b>196,67</b>

## CSAVARÓZÓ SZERSZÁMOK

### Csavarhúzó készlet

6 részes:  
4 hornyos csavarhúzó 80 x 3 | 100 x 4 | 125 x 5,5 | 150 x 6,5 mm  
2 keresztthornyos csavarhúzó PZ 1 | PZ 2

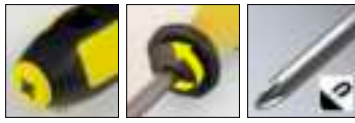

Cikksz.	Készlet	kg	cse	EUR
2122 *	6	0,430	1	<b>60,36</b>

### Csavarozó szerszámok

ergonomikus, nyolclapúan ívelt 2 komponensű nyél, lyukkal

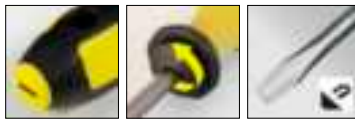

Cikksz.	ph	vs	kg	cse	EUR
2066/80	80	3	0,022	1	<b>9,14</b>
2066/100	100	3,5	0,026	1	<b>9,40</b>
2070/125	125	6	0,087	1	<b>13,50</b>
2070/150	150	8	0,120	1	<b>18,45</b>

### Keresztthornyos csavarhúzó PZ

króm-vanádium acél, ergonomikus, nyolclapúan ívelt 2 komponensű nyél, lyukkal

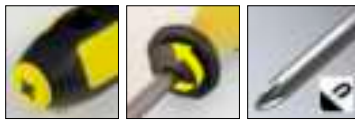

Cikksz.	ph	mé	kg	cse	EUR
2080/1	80	1	0,049	1	<b>14,36</b>
2080/2	100	2	0,081	1	<b>16,10</b>

### Csavarhúzó | PH

matt krómozott penge, 2 komponensű fogantyú lyukkal

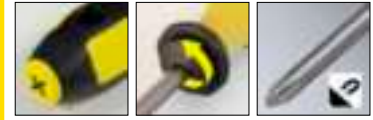

Cikksz.	ph	mé	kg	cse	EUR
2080-1/1	80	1	0,048	1	<b>12,53</b>
2080-1/2	100	2	0,076	1	<b>15,11</b>

### biztonsági feszültségvizsgáló szet

Leszakítható táska

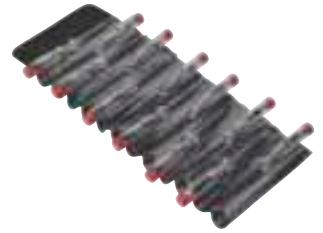

Cikksz.	vs	Készlet	kg	cse	EUR	
2088-1/145	145	4	12	0,018	1	<b>3,34</b>

### Biztonsági feszültség teszter

vizsgálati tartomány 120- 250 Volt



Cikksz.	vs	kg	cse	EUR	
2088/145	145	4	0,016	1	<b>2,91</b>

### LED karmos megfogó mágneses

a rugalmas karmos megfogó (60 cm hosszú) kiválóan alkalmas hozzá nem férhető helyeken lévő csavarok, anyák, stb. megfogására

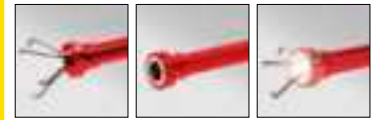
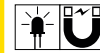

Cikksz.	kg	cse	EUR	
1830	600	0,123	1	<b>29,50</b>

## BIT SZERSZÁMOK

### Bittartó

mágnessel és rögzítőgyűrűvel, hosszú változat

Cikksz.	kg	cse	EUR	
2142	350	0,172	1	<b>31,90</b>

### Bittartó

mágnessel és rögzítőgyűrűvel

Cikksz.	kg	cse	EUR	
2142-1	100	0,106	1	<b>12,48</b>

### Kerék a racsnibitekhöz

A segítség szűk helyeken végzett munkákhoz  
1/4" befogás, Mágnessel együtt



Cikksz.	Ø	ma	kg	cse	EUR
2139	40	20	0,072	1	<b>32,73</b>

### Bit-készlet | 32 részes | színkódolt

32 darabos készlet:

1 db szabadalmaztatott bittartó gyorsrögzítővel és mágnessel

1 adapter 1/4" négyszögprofilhoz  
30 bit

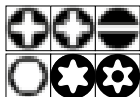

Cikksz.	Készlet	kg	cse	EUR
2145	32	0,250	1	<b>36,75</b>

## NYITOTT VÉGŰ ÉS GYŰRŰS CSAVARKULCS | RACSNIS CSAVARKULCS

### 4 az 1-ben racsnikulcs

A racsnikulcs 4 különböző csavaranya mérethez használható.

Méreték: 10 x 13 mm és 17 x 19 mm



Cikksz.	ku	ku	kg	cse	EUR
83 *	200	10 19	0,300	1	<b>46,94</b>

## Villáskulcs

hosszú, keskeny kialakítás, igen nagy terhelhetőség



Cikksz.	ku	ku	kg	cse	EUR
56/6X7	6	7	0,020	1	<b>4,09</b>
56/8x9	8	9	0,096	1	<b>5,04</b>
56/10x11	10	11	0,133	1	<b>5,58</b>
56/10x13 *	10	13	0,053	1	<b>6,99</b>
56/12x13	12	13	0,194	1	<b>5,90</b>
56/14x15	14	15	0,111	1	<b>7,85</b>
56/14x17	14	17	0,114	1	<b>8,35</b>
56/16x17	16	17	0,112	1	<b>9,48</b>
56/17x19 *	17	19	0,168	1	<b>10,56</b>
56/18x19	18	19	0,147	1	<b>10,38</b>
56/20x22	20	22	0,215	1	<b>13,97</b>
56/21x23	21	23	0,230	1	<b>12,70</b>
56/22x24	22	24	0,241	1	<b>13,69</b>
56/24x27 *	24	27	0,302	1	<b>17,35</b>
56/25x28	25	28	0,400	1	<b>18,01</b>
56/30x32	30	32	0,460	1	<b>23,37</b>
56/36x41	36	41	1,014	1	<b>50,40</b>
56/41x46	41	46	1,625	1	<b>84,44</b>
56/46x50	46	50	1,570	1	<b>98,99</b>

## Csillag-villáskulcs



Cikksz.	ku	kg	cse	EUR
64/10 *	10	0,043	1	<b>7,66</b>
64/13 *	13	0,790	1	<b>9,20</b>
64/17 *	17	0,163	1	<b>13,05</b>
64/19	19	0,208	1	<b>14,98</b>
64/24	24	0,350	1	<b>22,31</b>

## Villáskulcs készlet, 8-részes

Hosszú, karcsú forma, nagyon nagy teherbírású



Cikksz.	Készlet	ku	kg	cse	EUR
58-1/8	8	6-22	0,797	1	<b>61,03</b>
58-1/10 *	10	6-27	1,363	1	<b>97,43</b>
58-1/12	12	6-32	2,300	1	<b>122,47</b>

## Csillag-villáskulcs készlet

Hosszú, karcsú forma, nagyon nagy teherbírású



Cikksz.	Készlet	ku	kg	cse	EUR
66-1/8	7	6-19	0,603	1	<b>70,12</b>
66-1/10 *	10	8-22	0,888	1	<b>112,87</b>

## Tizenkét oldalú csillagkulcs készlet

Szélesség a lakások között 6 x 7 - 24 x 27  
hosszú, karcsú forma, nagyon nagy teherbírású, 75°-os szögben hajlított

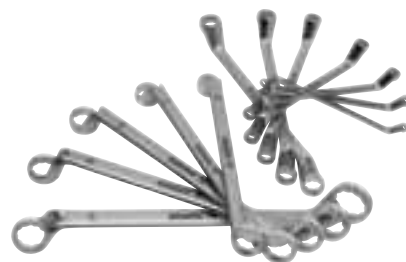

Cikksz.	Készlet	ku	kg	cse	EUR
81-1/10	10	6-27	2,196	1	<b>176,73</b>

## Görgős csavarkulcs

22°-os szögben állítható pófa



Cikksz.	Fokozat °	kg	cse	EUR	
49/250	250	30	22 0,425	1	<b>22,56</b>
49/310	310	36	22 0,673	1	<b>30,76</b>

## DUGÓKULCSOK ÉS KÉSZLETEK

### BRImultiLock dugókulcs 86 részes

Probléma megoldva!

BRINKO BRImultiLock károsodott, körbeforgatott hatlapfejű csavarokhoz és sok más profil

1/2" átkapcsolható racsni belső- és külső négyszögművelővel, 12 fogas profil, 1/2" és 1/4" meghajtók, Hosszabbító anya, dugós anya, 32 Bit szár és további tartozékok

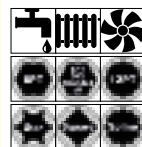

**Probléma megoldva!**  
BRINKO BRImultiLock károsodott, körbeforgatott hatlapfejű csavarokhoz és sok más profil

Cikksz.	Készlet	kg	cse	EUR
127-1	86	6,100	1	<b>256,20</b>



### BRImultiLock dugókulcs 57 részes

Probléma megoldva!  
BRINKO BRImultiLock károsodott, körbeforgatott hatlapfejű csavarokhoz és sok más profil  
12 fogas profil, és 1/4" meghajtók, Hosszabbító anya, dugós anya, 27 Bit betétek és további tartozékok

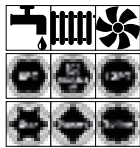

**Probléma megoldva!**  
BRINKO BRImultiLock károsodott, körbeforgatott hatlapfejű csavarokhoz és sok más profil

Cikksz.	Készlet	kg	cse	EUR
122	57	1,500	1	<b>100,33</b>

### Írányváltós racsnis

1/4" meghajtó, csatlakozó négyszöggel



Cikksz.	kg	cse	EUR
123-1/110	110	0,140	1 <b>46,06</b>

### Írányváltós racsnis



Cikksz.	kg	cse	EUR
129-3/250	250	0,486	1 <b>78,12</b>

### Racsnis hajtókar

1/2" négyszögajtással, belülről



Cikksz.	kg	cse	EUR
672/265	265	0,525	1 <b>49,97</b>

### Univerzális csavarozóbetét

1/2"-os befogás



Cikksz.	ku	kg	cse	EUR
128	22	0,174	1	<b>57,67</b>

### Hatszög betét



Cikksz.	ku	kg	cse	EUR
123-7/6	6	0,011	1	<b>8,43</b>
123-7/8	8	0,012	1	<b>8,43</b>
123-7/10	10	0,014	1	<b>8,43</b>
123-7/13	13	0,024	1	<b>6,49</b>

### BRImultiLock betét

Hatszögletű, 1/2"-os meghajtó, lekerekített és sérült hatszögletű csavarok lazításához is



Cikksz.	ku	kg	cse	EUR
129-12/10	10	0,049	1	<b>7,23</b>
129-12/11	11	0,058	1	<b>8,78</b>
129-12/13	13	0,054	1	<b>7,23</b>
129-12/14	14	0,063	1	<b>8,78</b>
129-12/17	17	0,063	1	<b>7,23</b>
129-12/19	19	0,068	1	<b>8,46</b>
129-12/22	22	0,085	1	<b>8,65</b>
129-12/24	24	0,104	1	<b>9,44</b>
129-12/26	26	0,116	1	<b>15,35</b>
129-12/29	29	0,167	1	<b>10,95</b>
129-12/32	32	0,215	1	<b>12,26</b>

### Összekötő négyszöggel

1/2" meghajtó



Cikksz.	kg	cse	EUR
129-9/1/2	0,043	1	<b>17,27</b>

### Hatszög betét XL



Cikksz.	ku	kg	cse	EUR
129-13/13	75	13	0,110	1 <b>6,71</b>

### Hosszabbító, hajlítható



Cikksz.	kg	cse	EUR
127-2	150	0,068	1 <b>13,04</b>

### Hosszabbító

1/2" meghajtó



Cikksz.	kg	cse	EUR
129-7/125	125	0,192	1 <b>14,23</b>

### Imbuszbetét



Cikksz.	ku	kg	cse	EUR
129-14/6	6	0,065	1	<b>22,84</b>

### Adapter belső

3/4" négyszögajtás, 1/2" négyszögajtás



Cikksz.	kg	cse	EUR
129-100	0,171	1	<b>51,13</b>

### Dugókulcs

Precíziós acélcső (DIN 896B), varratmentesen húzott, krómozott



Cikksz.	ku	ku	kg	cse	EUR
92/6x7	6	7	0,026	1	<b>5,20</b>
92/8x9	8	9	0,042	1	<b>5,87</b>
92/10x11	10	11	0,052	1	<b>5,58</b>
92/12x13	12	13	0,071	1	<b>6,40</b>
92/14x15	14	15	0,090	1	<b>6,73</b>
92/17x19	17	19	0,155	1	<b>10,01</b>
92/19x22	19	22	0,248	1	<b>12,33</b>
92/20x22	20	22	0,248	1	<b>13,42</b>
92/22x24	22	24	0,276	1	<b>15,51</b>
92/24x27	24	27	0,296	1	<b>17,41</b>
92/30x32	30	32	0,416	1	<b>23,80</b>
92/32x36	32	36	0,539	1	<b>39,81</b>

### Dugókulcs szett

6 darab: 10 x 11, 12 x 13, 14 x 15, 17 x 19, 19 x 22, 24 x 27 mm  
Precíziós acélcső (DIN 896B), varratmentesen húzott, krómozott



Cikksz.	Készlet	kg	cse	EUR
92-1	6	0,912	1	<b>76,01</b>

### Dugókulcs



Cikksz.	ku	kg	cse	EUR
94/10	10	0,110	1	<b>8,78</b>
94/13	13	0,130	1	<b>9,88</b>
94/17	17	0,180	1	<b>14,74</b>
94/19	19	0,200	1	<b>17,05</b>
94/22	22	0,260	1	<b>20,90</b>
94/36	36	0,370	1	<b>50,19</b>

### Hatszög cső dugókulcs

Mosdócsapok és oszlopcsapok, valamint liftek ajtónyílásai-  
nak beépítéséhez



Cikksz.	ku	kg	cse	EUR
90/9	400 9	0,224	1	<b>12,04</b>
90/10	400 10	0,224	1	<b>12,04</b>
90/11	400 11	0,250	1	<b>13,13</b>
90/12	400 12	0,250	1	<b>13,13</b>
90/13	400 13	0,250	1	<b>13,13</b>

### Háromszögletű dugókulcs

Robbanásveszélyes világítási rendszerekhez, csatlakozódo-  
bozokhoz és felvonók ajtónyílásaihoz



Cikksz.	Méret	kg	cse	EUR
104/3	90 M3	0,025	1	<b>6,82</b>
104/4	90 M4	0,028	1	<b>6,82</b>
104/5	100 M5	0,030	1	<b>7,47</b>
104/6	112 M6	0,060	1	<b>8,91</b>
104/8	125 M8	0,080	1	<b>10,08</b>
104/10	140 M10	0,110	1	<b>13,28</b>

## NYOMATÉKKULCSOK

### Mini nyomatékkulcs 1/4", 2 - 20 Nm

**NEW**

könnyen kezelhető  
jobb- és baloldali meghúzáshoz egyaránt alkalmas  
méretében és funkciójában ideális szerszám

a égéskamrák csavarjainak ellenőrzött meghúzása  
a kívánt nyomaték könnyű beállítása a rögzítőgyűrű  
kihúzásával  
a nyomatékkulcs eltérése ±3 %  
érzékkelhető kioldási pont a beállított nyomaték elérésekor  
Nyomatékkulcs 1/4" négyzetes befogással  
72 fogas racsnis kulcs



Cikksz.	kg	cse	EUR
129-35	0,240	1	<b>81,76</b>

### Nyomatéksavarkulcs-készlet, 8 darabos

**NEW**

17, 22, 24, 26, 27, 29 mm-es, cserélhető, nyitott  
végű kulcsbetétek



Cikksz.	Nm	kg	cse	EUR
56-30/8	10 - 75	1,490	1	<b>106,45</b>

## HATSZÖG IMBUSZKULCS

### Tx kulcs készlet

Hosszú kialakítás, még a mélyen ülő csavarok is könnyen  
elérhetők,  
9 darab: Tx 10, 15, 20, 25, 27, 30, 40, 45, 50 mm



Cikksz.	Készlet	méret	kg	cse	EUR
110	9	10 - 50	0,417	1	<b>31,93</b>

### Hatszögprofilú kulcskészlet Hex

a gömbfejű 30°-os szögig történő csavarozást tesz lehetővé  
9 részes: 1,5, 2, 2,5, 3, 4, 5, 6, 8, 10 mm



Cikksz.	Készlet	méret	kg	cse	EUR
114	9	1,5 - 10	0,420	1	<b>29,00</b>

## Hatszögprofilú kulcskészlet Hex

Levehető praktikus fogantyú a kényelmes  
munkavégzéshez - T-nyélként vagy saroknyélként  
és csavarhúzóként,  
9 darabos készlet: Hex 1,5, 2, 2,5, 3, 4, 5, 6,  
8, 10 mm



Cikksz.	Készlet	kg	cse	EUR
115/2	10	0,511	1	<b>52,30</b>

### Csaphosszabbító kulcs

Csőkulcs a csaphosszabbítókhoz és csőcsatlakozókhoz



Cikksz.	ku	kg	cse	EUR
109/1	3/8 x 3/4"   3/8"	0,219	1	<b>18,43</b>
109/2	1/2 x 3/4"   3/8"	0,252	1	<b>19,29</b>
109/3	1/2 x 1 1/2"   3/8"	0,255	1	<b>18,95</b>

### Hatlapos/hatszögletes dugókulcs

Króm-vanádium acél, fényes nikkelezett



Cikksz.	ku	kg	cse	EUR
112/1,5	1,5	0,001	1	<b>0,71</b>
112/2	2	0,001	1	<b>0,71</b>
112/2,5	2,5	0,001	1	<b>0,76</b>
112/3	3	0,005	1	<b>0,76</b>
112/4	4	0,010	1	<b>1,02</b>
112/5	5	0,016	1	<b>1,09</b>
112/6	6	0,028	1	<b>1,39</b>
112/7	7	0,035	1	<b>2,04</b>
112/8	8	0,050	1	<b>2,32</b>
112/9	9	0,075	1	<b>3,04</b>
112/10	10	0,120	1	<b>5,12</b>
112/11	11	0,130	1	<b>4,34</b>
112/12	12	0,150	1	<b>7,62</b>
112/13	13	2,523	1	<b>5,81</b>
112/14	14	0,283	1	<b>7,27</b>
112/15	15	0,340	1	<b>8,71</b>
112/17	17	0,466	1	<b>15,44</b>
112/19	19	0,660	1	<b>21,56</b>
112/22	22	0,950	1	<b>39,00</b>
112/24	24	1,200	1	<b>64,02</b>

## SPECIÁLIS SZERSZÁMOK

### Csapkerék nyitó kulcs BRlwheelNut

Most még a legmakacsabb akadályok is könnyen eltávolíthatók!



A dizájmintával védett speciális szerszám egy alaptestből áll, amelynek kiálló fogazata szinte minden kézikerek nyílásába beilleszkednek, és 1/2"-os racsnival működtethető.  
A felülről központilag kifejtett erő és a nyomáspontok több felületen való eloszlása lehetővé teszi a szelepek és csapok roncsolásmentes működtetését.



Cikksz.	Készlet	kg	cse	EUR
129-50	34	0,150	1	<b>91,48</b>

### PREMIUM Fürdőszoba szerelőkészlet | 12 részes

12 részes, tartalom:  
Kombinált sarokszelepkulcs  
Dupla lyukasztó 32mm + 35mm  
Duo szeleptartó  
Csaphosszabbító-maró forgácsgyűjtővel  
Kombinált 13 mm-es csapkulcs 4 db 9, 10, 11, 12 mm-es betéttel és 1 db karmantyúval  
WC-ülőke és szaniter szerelőkulcs BRImultiKey 19 az 1-ben  
S-szerelőkulcs szerelőszerzám  
Mégfordítható racsní, 1/2" meghajtással, belső és külső négyzögghajtással  
Mélyfuratjelző, 2 az 1-ben, fekete, hegyezővel  
Vízvezeték-szerelőkulcs  
Lépcsős kulcs radiátorokhoz és vízvezetékhez, 6 fokozatú



Cikksz.	Készlet	kg	cse	EUR
677-2	12	3,400	1	<b>585,36</b>

### Fürdő szerelőkészlet, Deluxe | 16 részes

Szállítási terjedelemben kofferben, 16 részes:  
S-csatlakozó szerelőszerzám, 3/4"  
Sarokszelep becsavarozó segéd  
Univerzális csavarozóbetét, 21 mm-ig  
Szeleptartó excenteres és standard szelepekhez  
WC-ülőke szerelőkulcs  
4 az 1-ben racsnikulcs  
Kombi állócsap kulcs, 13 mm, 5 db, 9 - 10 - 11 - 12 - 14 mm-es betéttel és 1 karmossal  
Mélylyuk-jelölő minden felületre  
Átváltó kilincsmű, 1/2", CV-acél, belső és külső négyzögghajl  
Tócsavarhúzó Ø 10 mm



Cikksz.	Készlet	kg	cse	EUR
677-1 *	16	2,350	1	<b>429,23</b>

### Fürdőszoba szerelő készlet, Basic, 6 részes

6 darabos szett:  
1 S szerelőszerzám, négyzögghajtás 1/2"-os meghajtóhoz  
1 szögszelep csavarozási segédeszköz, négyzögghajtás 1/2" meghajtóhoz  
1 univerzális csavarbetét, 1/2" meghajtással  
1 szeleptartó excentrikus és normál szelepekhez  
1 bicsekulcs 17 x 19 mm  
1 fordítható racsní, belső és külső négyzögghajl, 1/2" meghajtás



Cikksz.	Készlet	kg	cse	EUR
677 *	6	1,842	1	<b>244,13</b>

### WC-ülőke szerelőkulcs

WC-ülőké egyszerű beszerelése és eltávolítása, univerzális kulcs több mint 19 alkalmazási lehetőséggel szinte minden rögzítési rendszerhez



Cikksz.	kg	cse	EUR
661 *	0,061	1	<b>37,56</b>

### WC-ülőke & szaniter szerelőkulcs BRImultiKey 19 az 1-ben

Igazi multiszerzám a legkülönbözőbb csavarokhoz WC-ülőké és fedelek, vízcsapok és szerelvények esetén (perlátor/levegő dúsító perlátor) - 19 féle befogási mód

Adapter nélkül:  
Akár 11 különböző szárnyasanyához  
WC-ülőké megasztásához, rögzítéséhez  
Adapterrel:  
10 mm-es anyák oldásához, meghúzásához (M6 menetesszárhoz) vagy 13 mm anyákhoz (M8 menetesszárhoz)

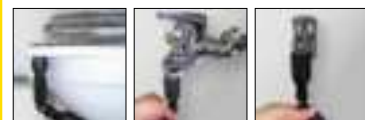

Cikksz.	kg	cse	EUR	
662	200	0,100	1	<b>33,26</b>

### Kombi állócsap kulcs

Alkalmos minden 13 mm-es és 32 mm-es kulcsnyílással rendelkező csaptelephez



Cikksz.	Készlet	kg	cse	EUR
655 *	6	0,525	1	<b>68,41</b>

### Állócsap kulcs betét



Cikksz.	ku	kg	cse	EUR
655-1/9	9	0,011	1	<b>13,22</b>
655-1/10	10	0,011	1	<b>13,22</b>
655-1/11	11	0,016	1	<b>13,22</b>
655-1/12	12	0,016	1	<b>13,22</b>
655-1/14	14	0,018	1	<b>13,22</b>
655-1/32	Karom	0,151	1	<b>27,67</b>

### Állócsap kulcs

Anyák rögzítéséhez SW 32 mm-ig



Cikksz.	ku	kg	cse	EUR
665/235	235	8 - 32	0,498	1 <b>57,86</b>

### S-csatlakozó szerelőkészlet

A következőkből áll:

- 1 fordítható racsní, CV acél, 1/2" meghajtó, belső és külső négyszöghajtással
- 1 S szerelőszerszám, négyszöghajtás 1/2" meghajtóhoz



Cikksz.	Készlet	kg	cse	EUR
676-1 *	2	0,877	1	<b>101,94</b>

### S-csatlakozó\_szerelőszerszám

Forgató és kicsavaró szerszám, az óramutató járásával megegyező és ellentétes irányban, Hajtás 1/2" + SW 36



Cikksz.	kg	cse	EUR
676	0,260	1	<b>48,29</b>

### Sarokszelep becsavarozó segéd

a sarokszelvek sérülésmentes ki- és becsavarásához, nehezen hozzáférhető helyeken is használható, 1/2"-os meghajtással



Cikksz.	kg	cse	EUR
659	0,230	1	<b>41,59</b>

### Kombinált sarokszelep kulcs

A megfelelő eszköz különösen a szűk helyekre. Olyan kombinált sarokszelvek sérülésmentes becsavarásához, amelyek a keverőcsap csatlakozásához mellett például mosogatógép vagy mosógép kivezetésével is rendelkeznek. A kombinált sarokszelep kulcs a megfelelő szerszám, különösen ott, ahol a hely szűkös. A meghajtáshoz a kereskedelemben kapható 1/2"-os racsní használható.



Cikksz.	kg	cse	EUR
659-1	0,237	1	<b>55,42</b>

### Szeleptartó



Cikksz.	kg	cse	EUR
725 *	120	0,196	1 <b>42,92</b>

### Duo szeleptartó

Az 1., és 1 1/4" méretű lefolyószelvényekhez az 1., és 1 1/4" méretű „normál” és kisebb lefolyókhoz 1/2" meghajtóval használható



Cikksz.	kg	cse	EUR
726	134	0,195	1 <b>68,22</b>

### Csaphosszabbító maró, forgácsfelfogóval

az 1/2" -es vörösvöntvény csaphosszabbítók illeszkedő marásához



Cikksz.	kg	cse	EUR
705/1/2	0,114	1	<b>99,26</b>

### MAL (Csapterlep szintező és sablon)

Mérőeszköz a szabványos csapterlakozások, például kád- és zuhanykeverők, sarok- és rejtett szelepek, csőszellőztetők és szellőzők optimális beállításához, az összes szokásos 1/2"-os beépítési méret méretezéséhez és vízszintes beállításához a héjszerkezetben.



Cikksz.	kg	cse	EUR
2845	1,322	1	<b>177,06</b>

### Vízcsap marószerszék

két nyomórúgóval  
1. méret: 3/8", 1/2", 3/4"  
2. méret: 3/8", 1/2", 3/4", 1"



Cikksz.	méret	kg	cse	EUR
714/1	1	0,330	1	<b>87,36</b>
714/2	2	0,360	1	<b>87,36</b>



## Pótmaró



Cikksz.	Zoll	kg	cse	EUR
718/3/8	3/8"	0,006	1	<b>10,01</b>
718/1/2	1/2"	0,010	1	<b>10,37</b>
718/3/4	3/4"	0,021	1	<b>10,95</b>
718/1	1"	0,030	1	<b>11,53</b>

## Vízscap marószerkezet, fémkazetta

Szállítási terjedelem fémdobozban:  
1 db csapvágó, hengeres alakú, két nyomrugóval,  
lapos vágók: 3/8", 1/2", 3/4", 1"



Cikksz.	Készlet	kg	cse	EUR
715/2	6	0,897	1	<b>141,59</b>

## SZANITER KULCSOK

### Szaniter szerelőkulcs

Mosdókagylók és sarokszелеpek rögzítéséhez,  
akasztócsavarok becsavarásához



Cikksz.	ku	kg	cse	EUR
105/10 *	215 17 - 19	0,242	1	<b>35,88</b>

### Szaniter keresztkulcs, DBGM

100 mm-es csaphosszabbításokhoz: 3/8",  
1/2", 3/4", 1"



Belső menet a függesztőcsavarokhoz: M8, M10  
(ellenmenettel), M12



Cikksz.	ku	kg	cse	EUR
106	10 - 22	0,569	1	<b>73,01</b>

## Szaniter keresztkulcsok

80 mm-es, 3/8", 1/2", 3/4", 1"  
csaphosszabbításokhoz.



Cikksz.	ku	kg	cse	EUR
106-2	10 - 22	0,523	1	<b>40,48</b>

## TŐCSAVARKULCS

### Tőcsavar-dugó

a csavarcsavarok, expressz- és függesztőcsavarok gyors és  
könnyed ki- és becsavarásához a menet sérülése nélkül,  
Hajtás 1/2" + SW 22



Cikksz.	Ø	kg	cse	EUR
101/10	10	0,187	1	<b>20,12</b>

### Tőcsavarhúzó

Be- és kihajtószerszám, jobbra és balra forgó



Cikksz.	Ø	kg	cse	EUR
102/8 *	8	0,112	1	<b>16,91</b>
102/10 *	10	0,111	1	<b>16,91</b>

### Tőcsavarkulcs



Cikksz.	kg	cse	EUR
103	0,272	1	<b>56,85</b>

## LÉPCSŐS KULCS

### Lépcsős kulcs készlet

1 racsni hajtókar kilincsmű cikksz.: 672  
1 lépcsős kulcs, 105 mm cikksz. 673



Cikksz.	Készlet	kg	cse	EUR
674 *	2 105	0,593	1	<b>87,73</b>

### Lépcsős kulcs készlet

1 reverzibilis racsni, 1 86 mm-es fokozatkulcs



Cikksz.	Készlet	kg	cse	EUR
675 *	2 86	0,638	1	<b>76,96</b>

### Lépcsős kulcs

radiátor csavaros csatlakozásokhoz, 18 mm-es négyszög-  
hajtással  
5 lépcsőfok szelepcsatlakozáshoz 3/8", 1/2", 3/4", 1",  
1/1/4"



Cikksz.	kg	cse	EUR
670/170	0,241	1	<b>25,65</b>

### Fordítóvas

Négyszöghajtás 18 mm



Cikksz.	kg	cse	EUR
671/240	0,300	1	<b>23,94</b>

### Lépcsős kulcs, víz

radiátorcsavaros csatlakozásokhoz és rövid csőhosszab-  
bításokhoz, 1/2"-os négyszöghajtással,  
6 fokozat 9.5, 9.8, 11.8, 12.8, 13.8, 17.0



Cikksz.	kg	cse	EUR
673/86 *	0,097	1	<b>30,31</b>

### Lépcsős kulcs, víz

radiátorcsavaros csatlakozásokhoz és rövid csőhosszab-  
bításokhoz, 1/2"-os négyszögletes meghajtással  
9 fokozat 8.0, 9.5, 9.8, 9.8, 9.8, 11.8, 12.8, 13.8, 16.8  
21.5, 22.0



Cikksz.	kg	cse	EUR
673/105 *	0,134	1	<b>41,04</b>

### Lépcsős kulcs, gáz

gázcsap csatlakozó szerelvényekhez,  
4 fokozat 12.0, 13.0, 14.0, 15.0



Cikksz.	kg	cse	EUR
673-1/1	0,138	1	<b>52,59</b>

### Lépcsős kulcs, gáz

Gázszerelvényeken lévő menetes csatlakozásokhoz  
3 fokozat 19.0, 22.0, 24.0



Cikksz.	kg	cse	EUR
673-1/2	0,172	1	<b>63,73</b>

### Lépcsős kulcs, gáz és víz

Kombináltan használható csapbővítő és gázcsap csatlakozó szerelvényekhez,  
5 fokozat 15.0, 17.0, 19.0, 22.0, 24.0



Cikksz.	kg	cse	EUR
673-2/2	0,181	1	<b>70,16</b>

### Lépcsős kulcs

Kisméretű változat szelepcsatlakozókhoz,  
2 fokozat 3/8", 1/2" mérethez, horonnyal



Cikksz.	kg	cse	EUR
666/1	0,119	1	<b>21,66</b>

### Lépcsős kulcs

Kisméretű változat szelepcsatlakozókhoz,  
3 fokozat 3/8", 1/2", 3/4" szelepcsatlakozókhoz



Cikksz.	kg	cse	EUR
666/2	0,195	1	<b>22,35</b>

## SPECIÁLIS CSAVARKULCS

### Kapcsolószekrény kulcs

adapterrel 1/4" bithez, hatszögletű meghajtással,  
megfordítható bit: hossza 39 mm, nyílás 1,0 x 7 mm,  
Kereszt PH 2

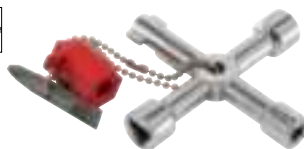

Cikksz.	kg	cse	EUR
119	0,085	1	<b>23,06</b>

## KARMANTYÚ-KICSAVARÓ

### Karmantyú kicsavaró készlet

Menetes csőkötések, -karmantyúk, és bütykök kicsa-  
varásához



Cikksz.	Készlet	kg	cse	EUR
1088 *	5	1,426	1	<b>190,47</b>

### Karmantyú kicsavaró

Menetes csőcsatlakozások, aljzatok kicsavarásához



Cikksz.	mm	kg	cse	EUR
1087/5	3/8	0,099	1	<b>28,44</b>
1087/7	1/2 - 3/4	0,264	1	<b>52,57</b>

## FŰRÉSZELES

### Fém fűrész

gyorskioldó csapszeggel



Cikksz.	fű/h	kg	cse	EUR
1724/300	300	0,750	1	<b>20,22</b>

### Univerzális fűrész, műanyag markolat

Befogási szélesség 146 mm



Cikksz.	fű/h	kg	cse	EUR
1726/146	146	0,168	1	<b>19,10</b>

### Univerzális fűrész, fa markolat

Befogási szélesség 146 mm



Cikksz.	fű/h	kg	cse	EUR
1728/146	146	0,098	1	<b>11,21</b>

### Univerzális fűrész, athajtható nyéllel

Befogási szélesség 146 mm



Cikksz.	fű/h	kg	cse	EUR
1729/146	146	0,133	1	<b>21,40</b>

## KÉZIFŰRÉSZ-LAPOK

### Fűrészlap, univerzális

Univerzális precíziós fűrészelési munkákhoz

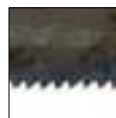

Cikksz.	mm	ZpZ	kg	cse	EUR
1730/146 *	146	24	0,002	1	<b>1,17</b>

### Fűrészlap, fém

kiváló minőségű vágásokhoz

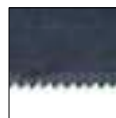

Cikksz.	mm	ZpZ	kg	cse	EUR
1732/146	146	32	0,002	1	<b>1,17</b>

## Fűrészlap, fa

A fában végzett fűrészelési munkákhoz



Cikksz.	ZpZ	kg	cse	EUR
1731/146	146	14	0,001	1,11

## Gyorsacél fémfűrészlap

HSS, műanyaghoz és fémhez

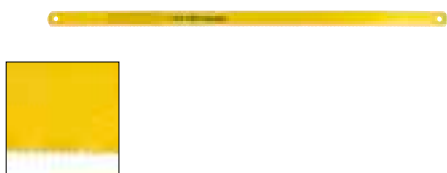

Cikksz.	ZpZ	kg	cse	EUR
1738/300	300	24	0,017	3,19

## Bimetál gyorsacél fémfűrészlap

Bimetál gyorsacél, flexibilis Bimetál gyorsacél



Cikksz.	ZpZ	kg	cse	EUR
1739/300 *	300	24	0,017	3,31

## Kézfűrészlapok

Rugóacél (C 75), kétoldali fogazás 24 fogas él fémhez és 32 fogas él műanyaghoz



Cikksz.	ZpZ	kg	cse	EUR
1740/300 *	300	24	0,044	2,62

## KÁBELKÉSEK

### Univerzális kés

Az eredeti BRINKO vágókés pengevezetés automatikus reteszelő mechanizmussal



Az Original  
BRINKO vágókés

Cikksz.	kg	cse	EUR
2980 *	0,105	1	13,50

### Tartalékpenge Fekete pengék

Eredeti BRINKO fekete pengék Szuperéles vágóél a precíz vágásokhoz, maximális élettartam a tűzkeménységnek köszönhetően



10x



Original  
BRINKO Black Blades

Cikksz.	kg	cse	EUR
2982 *	0,082	1	10,73

### Univerzális kés



Cikksz.	kg	cse	EUR
2991	0,170	1	13,93

### Pengeadagoló, trapéz

10x



Cikksz.	kg	cse	EUR
2992	0,025	1	4,07

### Pengeadagoló, kampó

10x



Cikksz.	kg	cse	EUR
2993	0,031	1	8,85

## Kábelkés, fa héjazat

Acélöntvény penge, hántolóval



Cikksz.	ph	kg	cse	EUR
3520	111	0,076	1	11,82

## Kábelkés, műanyag, kék

fogazással és kaparóval



Cikksz.	kg	cse	EUR
3525	0,083	1	20,23

## Kábelkés, műanyag, piros

fogazással, kaparó nélkül



Cikksz.	kg	cse	EUR
3526	0,057	1	20,23

## OLLÓK

### Ideális olló, V2A lemezekhez

jobb oldali vágás



Cikksz.	kg	cse	EUR
762/260 *	260	0,512	66,79

### Ideális olló, V2A lemezekhez

jobb oldali vágás



Cikksz.	kg	cse	EUR
786/260	260	0,586	53,86

### Lyukvágó olló, jobbravágó

jobb oldali vágás



Cikksz.	kg	cse	EUR
792/250	250	0,488	35,03

**BRINKO**  
powered by haupa

### Lyukvágó olló, balravágó

bal oldali vágás



Cikksz.	mm	kg	cse	EUR
793/250	250	0,494	1	<b>35,03</b>

### Ívelt lemezvágó olló

jobb oldali vágás



Cikksz.	mm	kg	cse	EUR
794/250	250	0,501	1	<b>35,58</b>

### Lemezolló átmenő vágásokhoz



Cikksz.	mm	kg	cse	EUR
798/300	300	0,726	1	<b>55,24</b>

## KALAPÁCSOK

### Kézi kalapács

hikori nyéllel



Cikksz.	mm	ks	kg	cse	EUR
1409/1000	260	1000	1,128	1	<b>27,65</b>
1409/1250	260	1250	1,388	1	<b>30,28</b>
1409/1500	280	1500	1,650	1	<b>32,82</b>

### Kézikalapács 3 komponensű nyéllel

Vibrációmentes kézikalapács 3 komponensű biztonsági nyéllel



Cikksz.	mm	ks	kg	cse	EUR
1412/1000	260	1000	1,210	1	<b>54,06</b>

### Lakatos kalapács

hikori nyéllel



Cikksz.	mm	ks	kg	cse	EUR
1470/300	300	300	0,373	1	<b>21,24</b>
1470/500	320	500	0,601	1	<b>21,82</b>

### Lakatoskalapács 3 komponensű nyéllel

Vibrációmentes lakatoskalapács 3 komponensű biztonsági nyéllel



Cikksz.	mm	ks	kg	cse	EUR
1475/300	320	300	0,480	1	<b>40,61</b>
1475/500	320	500	0,700	1	<b>48,82</b>
1475/1000	320	1000	1,320	1	<b>67,79</b>

### Gumikalapács 3 komponensű nyéllel

Gumikalapács 3 komponensű biztonsági nyéllel és acél középső résszel



Cikksz.	mm	Ø	kg	cse	EUR
1480/32	300	32	0,480	1	<b>59,48</b>
1480/40	320	40	0,720	1	<b>84,03</b>

## VÉSŐK

### Favéső



Cikksz.	vs	kg	cse	EUR
2174/26	26	0,203	1	<b>30,11</b>

### Kővéső

balesetbiztos ütőfejekkel



Cikksz.	mm	vs	Erősség	kg	cse	EUR
1325/250	250	28	20 x 12	0,386	1	<b>14,52</b>
1325/300	300	30	23 x 13	0,588	1	<b>17,29</b>
1325/350	350	32	23 x 13	0,699	1	<b>20,27</b>

### Horonyvéső

balesetbiztos ütőfejekkel



Cikksz.	mm	vs	Erősség	kg	cse	EUR
1332/230	230	30	18	0,356	1	<b>26,34</b>
1332/300	300	30	18	0,476	1	<b>22,31</b>

### Villanyszerelő véső

balesetbiztos ütőfejekkel



Cikksz.	mm	vs	Erősség	kg	cse	EUR
1333/200-10	200	10	8	0,092	1	<b>6,93</b>

### Hegyes véső, SDS-Plus



Cikksz.	mm	kg	cse	EUR
1340/250	250	0,275	1	<b>31,55</b>

### Lapos véső, SDS-Plus



Cikksz.	mm	vs	kg	cse	EUR
1341/250 *	250	20	0,290	1	<b>30,98</b>

### Vésőzár, SDS-Plus

Teljes hossz 250 mm



Cikksz.	mm	vs	kg	cse	EUR
1342/200 *	200	40	0,337	1	<b>49,47</b>

## Beütővas



Cikksz.	Lyukszélesség	kg	cse	EUR
1391/6	6	0,162	1	<b>10,73</b>

## Pontozó



Cikksz.	mm	Erősség	kg	cse	EUR
1315/120-10	120	10	0,064	1	<b>4,06</b>
1315/120-12	120	12	0,092	1	<b>4,34</b>

## Kézvédő, 8 élű

NEW

Nyolcszögletes profilú kézvédőkhöz való kézvédő. Megbízhatóan védi a kezét a kalapács elcsúszása és az ökölcspások okozta sérülésektől. Kiváló minőségű műanyag, tartósan rugalmas tulajdonságokkal.



Cikksz.	mm	kg	cse	EUR
1330/18	18	0,129	1	<b>4,36</b>
1330-1/23X13	13	0,120	1	<b>4,62</b>

## KEFÉK

### Drótkefe, sárgaréz

Acélhuzalok



Cikksz.	mm	Sorok	kg	cse	EUR
1708/3	295	3	0,113	1	<b>3,64</b>
1708/4 *	295	4	0,129	1	<b>4,17</b>
1708/5	295	5	0,145	1	<b>4,69</b>

### Drótkefe, sárgaréz

Sárgaréz huzalok



Cikksz.	mm	Sorok	kg	cse	EUR
1708-1/3	295	3	0,116	1	<b>11,37</b>
1708-1/4	295	4	0,139	1	<b>12,93</b>

### Égőkefe

fatest



Cikksz.	mm	Sorok	kg	cse	EUR
1709-1/80 *	200	2	0,043	1	<b>7,83</b>

### Égőkefe

műanyag markolattal



Cikksz.	mm	Sorok	kg	cse	EUR
1710	225	2 x 13	0,130	1	<b>21,24</b>



### Drótkefe, sárgarézháromsoros



Cikksz.	Sorok	kg	cse	EUR	
1709/40x20 *	175	3	0,021	1	<b>3,26</b>

### Fittingkefe, belső

a csövek belső tisztításához, műanyag fogantyúval



Cikksz.	mm	kg	cse	EUR	
1706-1/15	15	1/2	0,055	1	<b>21,42</b>
1706-1/18	18	5/8	0,055	1	<b>21,42</b>
1706-1/22	22	3/4	0,060	1	<b>21,42</b>

### Fittingkefe, belső

a csövek belső tisztításához, fa fogantyúval



Cikksz.	mm	kg	cse	EUR	
1706/12	12	3/8	0,027	1	<b>13,04</b>
1706/15 *	15	1/2	0,025	1	<b>12,72</b>
1706/18	18	5/8	0,027	1	<b>12,72</b>
1706/22	22	3/4	0,028	1	<b>12,72</b>
1706/28	28	1	0,038	1	<b>12,72</b>

### Fittingkefe, külső

Rézcsövek külső tisztításához



Cikksz.	mm	kg	cse	EUR	
1705/12	12	3/8	0,021	1	<b>23,37</b>
1705/15	15	1/2	0,026	1	<b>40,31</b>
1705/22	22	3/4	0,032	1	<b>36,85</b>
1705/28	28	1	0,040	1	<b>36,85</b>

## RESZELŐK

### H2 műhelyreszelő, félkerek

2. vágás (félkész)



Cikksz.	ph	kg	cse	EUR
1654-1/250	250	0,290	1	<b>24,38</b>

### Műhelyreszelő, H2, kerek

2. vágás (félkész)



Cikksz.	ph	kg	cse	EUR
1653-1/250	250	0,165	1	<b>15,37</b>

### Installációs reszelő



Cikksz.	ph	kg	cse	EUR
1658-1/250	250	0,262	1	<b>53,54</b>

### H2 műhelyreszelő, lapos

2. vágás (félkész)



Cikksz.	ph	kg	cse	EUR
1655-1/250	250	0,339	1	<b>16,96</b>

### Félköríves reszelő

2. vágás (félkész)



Cikksz.	ph	kg	cse	EUR
1666-1/250	250	0,247	1	<b>29,69</b>

### Finom ráspolyok



Cikksz.	ph	kg	cse	EUR
1664/200	200	0,170	1	<b>15,22</b>

## GIPSZELŐSZERSZÁMOK

### Gipszkeverő tál



Cikksz.	Ø	kg	cse	EUR
2994/160	160	0,340	1	<b>29,59</b>

### Gipszkeverő tál



Cikksz.	Ø	kg	cse	EUR
2996/135	135	0,161	1	<b>7,65</b>

### Festő Spakli



Cikksz.	sz	kg	cse	EUR
2952/30	30	0,050	1	<b>4,34</b>
2952/40	40	0,058	1	<b>4,57</b>
2952/50	50	0,060	1	<b>5,31</b>
2952/70	70	0,077	1	<b>5,56</b>

### Gipszelő Spakli



Cikksz.	sz	kg	cse	EUR
2900/60	60	0,075	1	<b>11,35</b>

### Vakolókanál



Cikksz.	sz	kg	cse	EUR
2904/140	140	0,166	1	<b>11,50</b>

### Nyeles kanál



Cikksz.	sz	kg	cse	EUR
2908/160	160	0,139	1	<b>17,70</b>

## ECSETEK

### Vizes ecset



Cikksz.	Ø	kg	cse	EUR
2998	30	0,026	1	<b>5,44</b>

### Laposecset



Cikksz.	Szélesség	kg	cse	EUR
2999-1/25	25	0,021	1	<b>3,16</b>
2999-1/50	50	0,044	1	<b>5,13</b>

### Radiátorecset



Cikksz.	Szélesség	kg	cse	EUR
2997/25	25	0,021	1	<b>4,58</b>
2997/40	40	0,021	1	<b>5,86</b>

## SZERSZÁMKOFFEREK

### Szaniter szerszámtáska

ABS műanyag kemény héj



Cikksz.	sz	ma	mé	kg	cse	EUR
7410	480	370	225	6,600	1	429,23

### BRlactive eszköztár

Keményhéjú tok, 36 speciális szerszámmal felszerelve



Cikksz.	Készlet	üres	kg	cse	EUR
7419	37	7410	14,000	1	867,51

### HDPE szerszámkofter, saniter CLASSIC

Kemény tok, 30 speciális szerszámmal felszerelve



Cikksz.	Készlet	üres	kg	cse	EUR
7418	31	7410	11,809	1	780,65

### EXKLUZÍV vízvezetékészelő szerszámtáska

Kemény tok, 45 speciális szerszámmal felszerelve



Cikksz.	Készlet	üres	kg	cse	EUR
7438	46	7410	16,489	1	1.258,17

### Eszköztár szakiskolás vízvezeték-/fűtészerek számára

Keményhéjú tok, 22 speciális szerszámmal felszerelve

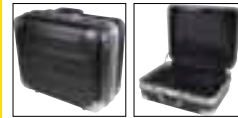

Cikksz.	Készlet	üres	kg	cse	EUR
7421	23	7410	11,040	1	737,76

### BRlbasic tanulói szerszámkészlet

Keményhéjú tok, 22 speciális szerszámmal felszerelve

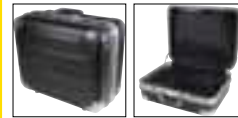

Cikksz.	Készlet	üres	kg	cse	EUR
7416	23	220030	8,800	1	461,12

### Skater szerszámos koffer

ABS műanyag kemény héj

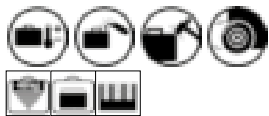

Cikksz.	sz	ma	mé	kg	cse	EUR
7413	470	360	220	6,900	1	<b>843,28</b>

### Marhabőr és ABS szerszámkoffer, prémium

Szerszámkoffer kombinálva marhabőrből és ABS műanyagból



Cikksz.	sz	ma	mé	kg	cse	EUR
7360	450	340	190	3,800	1	<b>572,82</b>

### Marhabőr és ABS szerszámkoffer, szaniter Exclusive

Marhabőrből és ABS műanyagból készült szerszámtáska, 45 speciális szerszámmal felszerelve



Cikksz.	Készlet	üres	kg	cse	EUR
7362	46	7360	12,260	1	<b>1.386,94</b>

## TÁSKÁK

### BRltoGo szerszámos hátizsák

Szerszámos hátizsák, üres 1680D poliészterből



Cikksz.	sz	ma	mé	kg	cse	EUR
7521	400	450	260	3,000	1	<b>222,64</b>

### BRltoGo1 szerszámos hátizsák

**NEW**

Szerszámos hátizsák, 61 speciális szerszámmal felszerelve



1000 V IEC 60900

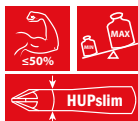

Cikksz.	Készlet	üres	kg	cse	EUR
7522	62	7521	11,071	1	<b>1.414,92</b>

### BRltoGo2 szerszámos hátizsák

**NEW**

Szerszámos hátizsák, 29 speciális szerszámmal felszerelve



1000 V IEC 60900



Cikksz.	Készlet	üres	kg	cse	EUR
7523	30	7521	11,400	1	<b>1.066,63</b>

### SHK Basic szerszámos hátizsák

**NEW**

Szerszámos hátizsák, 22 speciális szerszámmal felszerelve



Cikksz.	Készlet	üres	kg	cse	EUR
7524	23	7521	6,960	1	<b>625,99</b>

### Összetekkerhető szerszámtáska



Cikksz.	sz	ma	kg	cse	EUR
7000/5	250	300	0,126	1	<b>28,21</b>
7000/15	680	330	0,395	1	<b>39,48</b>

### Szerviztáska

Szerszámtáska strapabíró 600D poliészterből, üres



Cikksz.	sz	ma	mé	kg	cse	EUR
7515	450	350	190	2,157	1	<b>104,63</b>

### Szerviztáska

Erős szerszámtáska strapabíró 600D poliészterből, 30 speciális szerszámmal felszerelve.



Cikksz.	Készlet	üres	kg	cse	EUR
7516	31	7515	7,380	1	<b>509,70</b>

## BRI BOX RENDSZER

### BRI-Box 63 XS kis alkatrészekhez

**NEW**

Állítható válaszfalak a rugalmas felosztáshoz  
Átlátszó fedél a tartalom gyors ellenőrzéséhez



Cikksz.	kg	cse	EUR
6900	0,420	1	<b>57,37</b>

### BRI-Box 118 S

**NEW**

Szállítási fogantyúk a fedélen és a záróoldalon, üres



Cikksz.	sz	ma	mé	kg	cse	EUR
6910	396	118	296	1,440	1	<b>118,99</b>

### Habszivacs fedél a BRI-Box 118 S | 145 S | 340 S dobozhoz

**NEW**

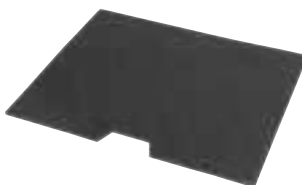

Cikksz.	sz	ma	mé	kg	cse	EUR
4836-4	396	2	296	0,005	1	<b>20,40</b>

### Beépített doboz a BRI-Box 118 S számára

**NEW**

Biztonságos szállítás a fedeles habszivaccsal  
Cikksz. 4836-4 (opcionális)



Cikksz.	sz	ma	mé	kg	cse	EUR
6910-4	396	115	296	0,500	1	<b>60,04</b>

### Hőformazott betét a BRI-Box 118 S dobozhoz

**NEW**

Biztonságos szállítás a fedeles habszivaccsal  
Cikksz. 4836-4 (opcionális)



Cikksz.	sz	ma	mé	kg	cse	EUR
6910-5	396	118	296	0,960	1	<b>13,53</b>

### BRI-Box 145 S

**NEW**

Szállítási fogantyúk a fedélen és a záróoldalon, üres



Cikksz.	sz	ma	mé	kg	cse	EUR
6912	396	145	296	1,566	1	<b>86,12</b>

### Ömlesztettáru-konténer BRI-Box 145 S számára

**NEW**

Biztonságos szállítás a fedeles habszivaccsal  
Art. Nr. 4836-4 (opcionális)



Cikksz.	sz	ma	mé	kg	cse	EUR
6912-1	396	142	296	0,960	1	<b>46,78</b>

### Eszköztár EWB Electric

**NEW**

BRI-Box 145 S, 14 speciális szerszámmal és segédeszközökkel felszerelve



Cikksz.	Készlet	kg	cse	EUR
4812	15	4,820	1	<b>694,14</b>

### BRI-Box 215 S

**NEW**

Szállítási fogantyúk a fedélen és a záróoldalon, üres



Cikksz.	ma	mé	kg	cse	EUR
6914	215	296	1,923	1	<b>105,20</b>

### BRI-Box 340 S

**NEW**

Szállítási fogantyúk a fedélen és a záróoldalon, üres



Cikksz.	sz	ma	mé	kg	cse	EUR
6916	396	340	296	2,420	1	<b>149,55</b>

**Minden BRINKO Bri-Box kompatibilis a metaBox-rendszerrel.**



### BRI-Box 340 S zsebekkel



**NEW**

Tároló zsebek mind a négy belső falon  
Szállítási fogantyúk a fedélen és a záróoldalon, üres



Cikksz.	sz	ma	mé	kg	cse	EUR
6917	396	340	296	3,800	1	<b>502,47</b>

### Beépített doboz a BRI-Box 95 M számára



**NEW**

Kiegészítés a BRI-Box 95 M  
különböző méretek

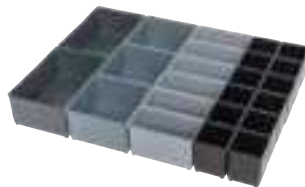

Cikksz.	sz	ma	mé	kg	cse	EUR
6921-1	440	85	346	0,880	1	<b>60,04</b>

### BRI-Box 145. M



**NEW**

Szállítási fogantyúk a fedélen és a záróoldalon, üres



Cikksz.	sz	ma	mé	kg	cse	EUR
6922	446	145	345	1,880	1	<b>94,15</b>

### Alap és fedélhab a BRI-Box 145 M számára

**NEW**

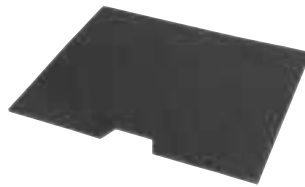

Cikksz.	sz	ma	mé	kg	cse	EUR
6923-4	446	4	345	0,005	1	<b>20,40</b>

### Habszivacs betét BRI-Box 145 M dobozhoz

**NEW**

Könnyű alkalmazkodás a tartalom körvonalaihoz  
Előperforálás a gyors és tiszta eredményekért  
Biztonságos szállítás a fedél hab Cikksz. 4836-4  
(opcionális)



Cikksz.	sz	ma	mé	kg	cse	EUR
6922-4	446	145	345	0,350	1	<b>64,26</b>

### Beépített doboz a BRI-Box 145 M számára

**NEW**

A BRI-Box 145 M kiegészítése  
Különböző méretek  
Biztonságos szállítás a fedeles habszivaccsal  
Cikksz. 4836-4 (opcionális)



Cikksz.	sz	ma	mé	kg	cse	EUR
6913-1	446	142	345	0,940	1	<b>46,78</b>

### EMB elektromos fogyasztásmérő doboz



**NEW**

BRI-Box 145 M, 3 mérőműszerrel, mérővezetékekkel  
és mérőcsúcsokkal felszerelve  
Szállítási fogantyúk a fedélen és a záróoldalon



Cikksz.	Készlet	kg	cse	EUR
4822	4	3,200	1	<b>532,27</b>

### BRI-Box 280 L



**NEW**

Szállítási fogantyúk a fedélen és a záróoldalon, üres



Cikksz.	sz	ma	mé	kg	cse	EUR
6934	496	280	296	2,560	1	<b>138,85</b>

### Kocsi BRI dobozokhoz - RW



**NEW**

kompatibilis a metaBOX rendszerrel



Cikksz.	sz	ma	mé	kg	cse	EUR
6990	495	155	380	3,840	1	<b>235,01</b>

### Hordozóhevederek TG ládákhoz

**NEW**

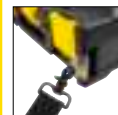

Cikksz.	kg	cse	EUR
6995	0,240	1	<b>92,52</b>

### Professzionális szerszámoszláda



**NEW**

BRI-Box 340 S, 67 speciális szerszámmal és  
segédeszközzel felszerelve



Cikksz.	Készlet	kg	cse	EUR
4626	68	5,620	1	<b>1.238,76</b>

### BRIbox 95 M betétdobozokkal



**NEW**

17 betétdoboz 4 méretben, szabadon  
pozícionálható  
Átlátszó fedél a tartalom gyors ellenőrzéséhez



Cikksz.	sz	ma	mé	kg	cse	EUR
6921	446	95	345	2,360	1	<b>171,62</b>

## HŰTŐ- ÉS LÉGKONDITIONÁLÓ BERENDEZÉSEK

### Hűtő/klíma berendezés metrikus készlet komplett - BRicoolTec - SET1

A következőkből áll:

Szerszámosláda - WZB  
Hűtőszerszámos láda metrikus - KWM  
Szerelői segéd doboz - MHB  
Hűtőtömlő doboz - KSB  
Vákuum doboz - VKU  
Hűtőanyag mérleg doboz - KMW  
Szívógység doboz - ASG  
Személyi védőeszköz doboz - PSA  
Vízűtés mérés technikai doboz - WKM  
Válogató doboz - SOB  
Kisalkatrész doboz - KTB  
Nem szótt tisztító kendő, szösmentes 30 x 38 cm - VPT  
Metrikus tágtőkészlet - EXP-M  
Hidraulikus csőhajlítókészlet metrikus - HRB-M  
Forrasztókészlet - HLS  
Hordozópántok dobozokhoz (3 db) - TG  
Kocsi dobozokhoz - RW



Cikksz.	Készlet	kg	cse	EUR
4901	92	94,980	1	15.793,71

### Hűtő/klíma berendezés metrikus készlet forrasztás nélkül - BRicoolTec - SET2

A következőkből áll:

Szerszámos doboz - WZB  
Hűtőszerszámos láda metrikus - KWM  
Szerelői segéd doboz - MHB  
Hűtőtömlő doboz - KSB  
Vákuum doboz - VKU  
Hűtőanyag mérleg doboz - KMW  
Szívógység doboz - ASG  
Személyi védőeszköz doboz - PSA  
Vízűtés mérés technikai doboz - WKM  
Válogató doboz - SOB  
Kisalkatrész doboz - KTB  
Nem szótt tisztító kendő, szösmentes 30 x 38 cm - VPT  
Metrikus tágtőkészlet - EXP-M  
Hidraulikus csőhajlítókészlet metrikus - HRB-M  
Hordozópántok dobozokhoz (3 db) - TG  
Kocsi dobozokhoz - RW



Cikksz.	Készlet	kg	cse	EUR
4902	91	82,280	1	13.835,25

### Hűtő- és légkondicionáló szett császári komplett - BRicoolTec - SET3

A következőkből áll:

Szerszámosláda - WZB  
Hűtőszerszámos szerzámosláda, angolszász - KWZ  
Szerelői segéd doboz - MHB  
Hűtőtömlős doboz - KSB  
Vákuum doboz - VKU  
Hűtőanyag mérleg doboz - KMW  
Szívógység doboz - ASG  
Személyi védőeszköz doboz - PSA  
Vízűtés mérés technikai doboz - WKM  
Válogató doboz - SOB  
Kisalkatrész doboz - KTB  
Nem szótt tisztító kendő, szösmentes 30 x 38 cm - VPT  
Inch tágtő készlet - EXP-Z  
Hidraulikus csőhajlítókészlet, angol - HRB-Z  
Forrasztókészlet - HLS  
Hordozópántok dobozokhoz (3 db) - TG  
Kocsi dobozokhoz - RW



Cikksz.	Készlet	kg	cse	EUR
4911	94	94,980	1	15.714,77

Minden BRINKO BRI-Box kompatibilis a metaBox rendszerrel.



### Fűtő- és légkondicionáló berendezések a BRINKO-tól

Szakkereskedelmi partnereinkkel együtt 4 készletet kínálunk metrikus vagy angolszász csővezetékekhez, forrasztási rendszerrel vagy anélkül (ha már rendelkezésre áll).

A tanúsításhoz szükséges összes speciális munkaeszköz, beleértve a keményforrasztó berendezést is (a hűtőközegpalackokat, a hulladékgyűjtő palackokat és a hozzájuk tartozó csatlakozásokat, valamint a nitrogénpalackokat tanúsított gázszolgáltatóktól kell megrendelni).

### Collos hideg klímakészlet forrasztás nélkül - BRlcoolTec - SET4

A következőkből áll:

- Szerszámláda - WZB
- Hűtőszerszámok szerszámláda, angolszász - KWZ
- Szerelői segéd doboz - MHB
- Hűtőtömlődoboz - KSB
- Vákuumdoboz - VKU
- Hűtőanyag mérlegdoboz - KMW
- Szívógység doboz - ASG
- Személyi védőeszköz doboz - PSA
- Vízhűtés mérés technikai doboz - WKM
- Válogató doboz - SOB
- Kis alkatrész doboz - KTB
- Nem szőtt tisztítókendő, szőszmentes 30 x 38 cm - VPT
- Inch tágitó készlet - EXP-Z
- Hidraulikus csőhajlítókészlet angol - HRB-Z
- Hordozópántok dobozokhoz (3 db) - TG
- Kocsi dobozokhoz - RW



Cikksz.	Készlet	kg	cse	EUR
4912	93	82,280	1	<b>13.823,69</b>

### Szerszámláda WZB

**NEW**

Hűtőtechnikai BRI-Box, 11 speciális szerszámmal felszerelve, kifejezetten hőszivattyúk és légkondicionáló berendezések szereléséhez. Az alapszerszámok a saját készletből is behozhatók.



Cikksz.	Készlet	kg	cse	EUR
4625	12	12,380	1	<b>1.094,96</b>

### Hűtés szerszámláda KWZ

**NEW**

BRI-Box 145 S, 7 speciális szerszámmal Szállítási fogantyúk a fedélen és a záróoldalon



Cikksz.	Készlet	kg	cse	EUR
4670	7	6,040	1	<b>493,82</b>

### Metrikus hidegszerszám-doboz KWM

**NEW**

BRI-Box 145 S, 7 speciális szerszámmal Szállítási fogantyúk a fedélen és a záróoldalon



Cikksz.	Készlet	kg	cse	EUR
4675	7	6,040	1	<b>511,26</b>

### Személyi védőfelszerelés PPE doboz

**NEW**

BRI-Box 145 M, 14 speciális szerszámmal Szállítási fogantyúk a fedélen és a záróoldalon



Cikksz.	Készlet	kg	cse	EUR
4635	14	1,660	1	<b>222,87</b>

### Racsnis billenő peremező, collos

**NEW**

Excentrikus kúpos peremező szerszám (peremező harang) állítható racsnis meghajtással



Cikksz.	kg	cse	EUR
644-30	1,830	1	<b>224,82</b>

### Racsnis billenő peremező, metrikus

**NEW**

Excentrikus kúpos fúvószerzám peremező szerszám (peremező harang) állítható racsnis meghajtással



Cikksz.	kg	cse	EUR
644-40	1,830	1	<b>234,34</b>

### Nyomatécsavarkulcs-készlet, 8 darabos

**NEW**

17, 22, 24, 26, 27, 29 mm-es, cserélhető, nyitott végű kulcsbetétek



Cikksz.	Nm	kg	cse	EUR
56-30/8	10 - 75	1,490	1	<b>106,45</b>

### Hűtés/légkondicionálás racsnis 4 az 1-ben

**NEW**

A racsnis fej belső 1/4" négyzetletes, praktikus váltókarral. A fogantyúba épített mélyedések megkönnyítik az elzárószелеpek és a burkolati zárók működtetését.



Cikksz.	kg	cse	EUR	
123-30	160	0,200	1	<b>47,80</b>

### Szelepbetétkulcs VG8

**NEW**

Srader és Sclaverand/Presta szelepbetétekhez 2 méret egy eszközben



Cikksz.	kg	cse	EUR	
3810	120	0,100	1	<b>13,29</b>

### Csőhajlító 3 az 1-ben császári csőhajlító

**NEW**

Kompakt csőhajlító lágy és félkemény rézcsövekhez. Három hajlítási vastagság egy szerszámban: 6, 8, 10 mm. Pontos hajlítási sugarak akár 180°



Cikksz.	kg	cse	EUR
636-30	0,400	1	<b>30,22</b>

### Csőhajlító 3 az 1-ben metrikus

**NEW**

Kompakt csőhajlító lágy és félkemény rézcsövekhez. Három hajlítási vastagság egy szerszámban: 6, 8, 10 mm. Pontos hajlítási sugarak akár 180°



Cikksz.	kg	cse	EUR
636-40	0,400	1	<b>30,22</b>

### Nem szőtt tisztítókendők - VPT

**NEW**

50 darab, szőszmentes 30 x 38 cm



Cikksz.	kg	cse	EUR
3630	0,440	1	<b>17,07</b>

### Gereblyező szerszám | Gereblyező cserélhető pengével

**NEW**

Ergonómikus és különösen kézreálló szerszám, robusztus, kényelmes



Cikksz.	Ø	kg	cse	EUR	
645	175	6 - 32	0,100	1	<b>12,65</b>

## NYOMÁSPRÓBA

### Nyomásvizsgáló pumpa

DIN 1988 vízvezetékek biztonságos feltöltéséhez és szivárgásvizsgálatához, sárgaréz dugattyú, 1/2" tömlőcsatlakozás



Cikksz.	kg	cse	EUR	
7640	60	7,800	1	<b>301,80</b>
7640-1	Nyomásmérő	0,070	1	<b>95,53</b>
7640-2	Tömlő Ø 1/2"	0,277	1	<b>125,92</b>

### Nyomásvizsgáló pumpa, INOX

A csövek biztonságos feltöltéséhez és szivárgásvizsgálatához, pl. DIN 1988, különösen kémiaileg agresszív folyadékok esetében, szolárrendszerekhez és padlófűtéshez is alkalmas



Cikksz.	kg	cse	EUR	
7641	60	6,400	1	<b>482,87</b>
7641-1	Nyomásmérő	0,070	1	<b>112,38</b>

## STIFTEK & JELÖLŐK

### DRY Profi

Funkcionális nyomómechanizmus az automatikus ceruzabél adagoláshoz egy- robusztus rozsdamentes acélcsőben



Cikksz.	kg	cse	EUR
2513	0,020	1	<b>20,99</b>

### DRY Profi LED

Beépített LED-fény a rosszul megvilágított területeken történő célzott jelölésekhez



Cikksz.	kg	cse	EUR
2514	0,032	1	<b>32,59</b>



### Mélyfurat jelölő 2 az 1-ben hegyezővel

Egy toll - két funkció  
Kupakkal: töltőceruza a pontos jelölésekhez és írni Kupak nélkül: furatjelölő toll furatokhoz és szerelési munkákhoz



Cikksz.	kg	cse	EUR
2528	165	0,012	1 <b>28,16</b>

### Duo-Marker szaniter

1 ceruza, 2 színben  
Szinte minden felületen jól látható



Cikksz.	kg	cse	EUR
2510	175	0,012	1 <b>5,19</b>

### DRY építési jelölő

Integrált élező, ideális egykezes használat



Cikksz.	kg	cse	EUR
2511	0,030	1	<b>17,98</b>

### DRY ceruzabek, grafit

12x grafit 2B



Cikksz.	Készlet	kg	cse	EUR
2511-1	12	0,032	1	<b>15,21</b>

### DRY betétek, Basic

Grafit, Piros, Sárga



Cikksz.	Készlet	kg	cse	EUR
2511-2	12	0,028	1	<b>15,21</b>

### DRY ceruzabek, Special

Fehér, Zöld, Kék



Cikksz.	Készlet	kg	cse	EUR
2511-3	12	0,028	1	<b>15,21</b>

### INK mélyfurat-jelölő, fekete



Cikksz.	kg	cse	EUR
2515/1	0,019	1	<b>13,83</b>

### INK mélyfurat-jelölő, piros



Cikksz.	kg	cse	EUR
2515/2	0,019	1	<b>13,83</b>

### INK mélyfurat-jelölő, kék



Cikksz.	kg	cse	EUR
2515/3	0,019	1	<b>13,83</b>

### Jelölő ceruza, szinte minden felületen ír



Cikksz.	kg	cse	EUR
2524/235	235	0,010	1 <b>4,17</b>

### Ácsceruza



Cikksz.	kg	cse	EUR
2523/240	240	0,010	1 <b>2,91</b>

### Hegyző

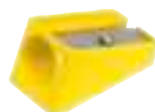

Cikksz.	kg	cse	EUR
2522	0,010	1	<b>7,03</b>

### Jelzőkréta, piros



Cikksz.	kg	cse	EUR
2525	120	0,010	1 <b>1,71</b>

### Jelzőkréta, sárga

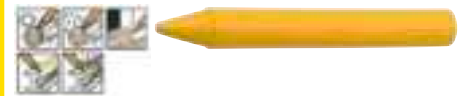

Cikksz.	kg	cse	EUR
2525-1	120	0,010	1 <b>1,71</b>

### Jelzőkréta, kék



Cikksz.	kg	cse	EUR
2525-2	120	0,010	1 <b>1,71</b>

### Zsírkréta kréta



Cikksz.	kg	cse	EUR
2526/100	100	0,028	1 <b>1,44</b>

### Beütő számok (0 - 9) DIN 1451

acélba és vasba való kalapáláshoz



Cikksz.	méret	Készlet	kg	cse	EUR
3552/3	3	9	0,266	1	<b>26,36</b>
3552/4	4	9	0,320	1	<b>23,28</b>
3552/6	6	9	0,555	1	<b>29,96</b>
3552/8	8	9	0,869	1	<b>39,46</b>

### Beütő betűk (A - Z) DIN 1451

nagybetűs, acélba és vasba való kalapáláshoz



Cikksz.	méret	Készlet	kg	cse	EUR
3562/6	6	27	1,615	1	<b>85,23</b>

## VÍZMÉRTÉKEK

### Könnyűfém vízmérték



Cikksz.	mm	kg	cse	EUR
2836/300	300	0,180	1	<b>44,94</b>
2836/400	400	0,267	1	<b>46,52</b>
2836/600	600	0,378	1	<b>59,50</b>
2836/800	800	0,505	1	<b>62,90</b>
2836/1000	1000	0,646	1	<b>68,00</b>

### Mágneses vízmérték

Extra erős mágnesekkel a csövekhez, fal előtti fémekhez, berendezésekhez és egyéb acél alkatrészekhez való biztonságos rögzítéshez



Cikksz.	mm	kg	cse	EUR
2836-1/400	400	0,299	1	<b>60,05</b>
2836-1/600	600	0,451	1	<b>85,52</b>
2836-1/800	800	0,560	1	<b>97,22</b>
2836-1/1000	1000	0,670	1	<b>105,36</b>

### Vízmérték, mini

Beépített mágneses csík az alján, akasztólyukkal



Cikksz.	mm	sz	kg	cse	EUR
2839	230	38	0,073	1	<b>17,17</b>

## DERÉKSZÖG

### Derékszög

Acél, horganyzott, rozsdavédett, talppal



Cikksz.	GL hosszú	GL rövid	kg	cse	EUR
2562/1000	1000	500	2,214	1	<b>304,53</b>

## MÉRCE

### Mérőszalag

visszahúzó automatikával, megállító gomb és rögzítő gomb



Cikksz.	mm	sz	kg	cse	EUR
2640/3	3 m	22	0,115	1	<b>8,02</b>
2640/5	5 m	25	0,210	1	<b>12,52</b>

### Többtagú collstock



Cikksz.	mm	sz	kg	cse	EUR
2705/2	2 m	14	0,137	1	<b>7,98</b>

### tolómérő

háttoldal menet és tömegtáblázzal



Cikksz.	te	kg	cse	EUR
2748/135	0 - 135	0,161	1	<b>48,40</b>

### Hézagmérő



Cikksz.	th	te	kg	cse	EUR
2814/20	100	0.05 - 1	0,089	1	<b>10,80</b>

### Függőzsinór, vastag



Cikksz.	mm	Ø	kg	cse	EUR
2861/50	50	1	0,037	1	<b>5,65</b>

### Függőzsinór, vastagság



Cikksz.	Ø	mm	kg	cse	EUR
2862/50	1,7	50	0,046	1	<b>7,18</b>

## KESZTYŰ

### Légzőaktív védőkésztyű

Nagyon kényelmes viselet a légáteresztő bevonatnak köszönhetően



Cikksz.	mé	mé	kg	cse	EUR
3454/9	9	L	0,060	1	<b>7,04</b>
3454/10	10	XL	0,060	1	<b>7,04</b>
3454/11	11	XXL	0,064	1	<b>7,04</b>

### Munkakesztyű BRIGecko

latex bevonatú tenyér, folyadéklepergető  
Határozott fogás viseléskor és tartáskor



Cikksz.	mé	mé	kg	cse	EUR
3458/9	9	L	0,0633	1	<b>4,84</b>
3458/10	10	XL	0,0633	1	<b>4,84</b>

### Munkakesztyű (sertésbőr)

Sertésbőrből, csuklóvédő, gumi húzózsinór



Cikksz.	mé	mé	kg	cse	EUR
3456	10,5	XL	0,105	1	<b>6,93</b>

### Munkakesztyű, 10-es méret



Cikksz.	mé	mé	kg	cse	EUR
3459/10	10	XL	0,105	1	<b>3,76</b>

### Vágásbiztos kesztyű

(vágásvédelem)



Cikksz.	mé	mé	kg	cse	EUR
3451/10	10	XL	0,105	1	<b>26,82</b>

### VÉDŐSZEMÜVEGEK

#### Védőszemüveg, ezüst

Lágy PVC, színtelen üvegek, ívelt, kifejezetten szemüvegek számára



Cikksz.	kg	cse	EUR
4255	0,062	1	<b>11,48</b>

#### Védőszemüveg, színtelen

II. biztonsági osztály (EU 2016/425)



Cikksz.	kg	cse	EUR
4258	0,045	1	<b>16,91</b>

#### Védőszemüveg, színezett



Cikksz.	kg	cse	EUR
4259	0,030	1	<b>18,78</b>

### Védőszemüveg, ezüst



Cikksz.	sz	kg	cse	EUR
4278-1	ezüst	0,023	1	<b>12,19</b>
4278-3	kék	0,023	1	<b>12,19</b>

### HEGESZTŐSZEMÜVEGEK

#### Hegesztőszemüvegek

PVC anyagból készült



Cikksz.	kg	cse	EUR
4250	0,077	1	<b>17,05</b>

#### Csere lencsék, átlátszó

hegesztői védőszemüveghez Cikk. sz. 4250



Cikksz.	sz	kg	cse	EUR
4262	átlátszó	0,034	1	<b>6,90</b>

### VÉDELEM

#### Tokozott hallásvédő



Cikksz.	dB	kg	cse	EUR
4210	24	0,170	1	<b>12,45</b>

### Fülvédő, szint tartomány: magas

A könnyű fülvédők ideálisak a különböző zajszintű munkavégzéshez.

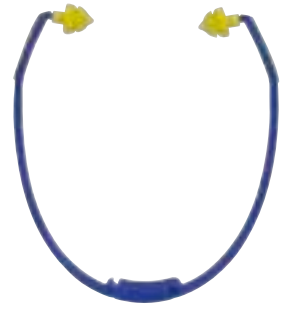

Cikksz.	kg	cse	EUR
4208	0,150	1	<b>12,89</b>

### A RAKOMÁNY RÖGZÍTÉSE

#### Vákuumos emelők

garantálja a megfelelő szívó emelést az Ön munkájához, maximális biztonsággal

Műanyag test  
2x szívótárcsa Ø 120 mm  
Terhelhetőség: 40 kg



Cikksz.	kN	kg	cse	EUR
1180	0,39	0,600	1	<b>73,77</b>

#### Gumipók | 1 m x 8 mm

Gumi feszítőkötél 8 mm és 1 m hosszú  
Sokoldalúan és praktikusán használható



Cikksz.	erő	kg	cse	EUR	
1140/8	1	8	0,094	10	<b>5,46</b>

## CSŐVÁGÓ

### Szén-acél-INOX-csővágó

Speciális csővágó INOX-, Szén acélhoz- és Cu csövekhez  
Vágható cső átmérő: Ø 3 - 35 mm, ill. 1", 3 mm-es falvastagságig



Cikksz.	Ø	kg	cse	EUR
633-71/35 *	3 - 35	0,333	1	<b>101,94</b>

### Pótalkatrészek INOX csővágóhoz 633-71/35

633-75A	Tücsapágyas vágókorong   Inox, szénacél, réz	1	<b>30,13</b>
633-76	Vezető görgőkészlet	1	<b>48,84</b>
633-2	Sorjátlanító	1	<b>10,89</b>
633-4	Fogascsavar	1	<b>7,27</b>

### Racsnis vágó | INOX, szénacél, vörösréz

Problémamegoldó a már telepített csővezetékek szétválasztásához



Cikksz.	Ø	kg	cse	EUR
622/28	8 - 28	0,479	1	<b>160,95</b>

### Pótalkatrészek a 622/28 racsnis vágáshoz

622-1	Vágókerék, INOX, szénacél	1	<b>18,51</b>
622-4/28	Fogascsavar	1	<b>6,25</b>

### Mini csővágó

INOX, réz és sárgaréz csövekhez Ø 3 - 16 mm, 1/8 - 5/8"



Cikksz.	Ø	kg	cse	EUR
631 *	3 - 16	0,132	1	<b>25,80</b>

### Pótalkatrészek mini csővágóhoz 631

632-1	Vágókorongok   Inox, réz, sárgaréz	1	<b>6,46</b>
632-11	Vágókorong   réz, sárgaréz	1	<b>6,46</b>
631-2	Görgő	1	<b>6,68</b>
631-3	Görgős csavarok	1	<b>3,34</b>
631-4	Fogascsavar	1	<b>4,73</b>

### Legkisebb csővágó

INOX, réz és sárgaréz csövekhez Ø 3 - 25 mm, 1/8 - 1"



Cikksz.	Ø	kg	cse	EUR
631-5	3 - 25	0,144	1	<b>31,13</b>

### Pótalkatrészek kis csővágóhoz 631-5

632-1	Vágókorongok   Inox, réz, sárgaréz	1	<b>6,46</b>
632-11	Vágókorong   réz, sárgaréz	1	<b>6,46</b>
631-52	Görgő	1	<b>6,68</b>
631-53	Görgős csavarok	1	<b>3,34</b>
631-54	Fogascsavar	1	<b>4,73</b>

### Kompakt csővágó

Ø 3 - 30mm, 1/8" - 1 1/8"



Cikksz.	Ø	kg	cse	EUR
631-10	3 - 30	0,222	1	<b>43,73</b>

### Pótalkatrészek kompakt csővágóhoz 631-10

632-1	Vágókorongok   Inox, réz, sárgaréz	1	<b>6,46</b>
632-11	Vágókorong   réz, sárgaréz	1	<b>6,46</b>
631-12	Görgő	1	<b>6,68</b>
631-13	Görgős csavarok	1	<b>3,34</b>
631-14	Fogascsavar	1	<b>4,73</b>

### Csővágó sorjamentesítővel INOX, réz, sárgaréz, valamint műanyag- és réteges csövekhez

Extra erős gyors futóorsóval  
4 görgős vezetés, bevágásokkal a peremezéshez  
beépített rotációs sorjamentesítő  
magnézium présöntvény, különösen könnyű



Cikksz.	Ø	kg	cse	EUR
633/35 *	3 - 35	0,338	1	<b>58,10</b>
633/45	9 - 45	0,621	1	<b>67,07</b>

### Pótalkatrészek csővágóhoz 633

633-1	Vágókerék műanyag, kompozit	1	<b>9,80</b>
632-1	Vágókorongok   Inox, réz, sárgaréz	1	<b>6,46</b>
632-11	Vágókorong   réz, sárgaréz	1	<b>6,46</b>
633-2	Sorjátlanító	1	<b>10,89</b>
633-3	Görgő	1	<b>6,68</b>
633-4	Fogascsavar	1	<b>7,27</b>

### Kombi csővágó sorjátlanítóval

Ø 6 - 67 mm, 1/4 - 2 1/2" csövekhez  
gyors orsóbeszabályozással (racsnis)



Cikksz.	Ø	kg	cse	EUR
627	6 - 76	0,888	1	<b>137,54</b>

### Pótalkatrészek a 627-es kombi csővágóhoz

627-1	Vágókorong   műanyag, kompozit (6 mm-ig)	1	<b>22,79</b>
627-2	Vágókorongok   Inox, réz, sárgaréz, acél	1	<b>8,81</b>
627-4	Fogascsavar	1	<b>6,10</b>

### INOX csővágó Plus sorjátlanítóval

Speciális csővágó INOX csövekhez Ø 6 - 76 mm, 1/4 - 3"  
Gyors orsóbeállítás  
Beépített forgó géptelenítő



Cikksz.	Ø	kg	cse	EUR
627-70	6 - 76	0,944	1	<b>159,84</b>

### Pótalkatrészek Inox csővágóhoz Plus 627-70

627-71	INOX csővágó Plus sorjátlanítóval	1	<b>32,73</b>
627-4	Fogascsavar	1	<b>6,10</b>

### Csővágó

Acélcsövekhez 2 mm falvastagságig, különösen horganyzott csövekhez



Cikksz.	Ø	kg	cse	EUR
629/2	10 - 60	2,500	1	<b>170,55</b>
629/4	32 - 115	5,300	1	<b>560,91</b>

### Pótalkatrészek a 629/2 csővágóhoz

629-1/2	Vágókorong   acél	1	<b>14,37</b>
629-2/2	Görgő	1	<b>15,08</b>
629-3/2	Görgős csavarok	1	<b>7,27</b>
629-4/2	Fogascsavar	1	<b>6,46</b>

### Pótalkatrészek 629/4 csővágóhoz

629-1/4	Vágókorong   acél	1	<b>40,73</b>
629-2/4	Görgő	1	<b>23,94</b>
629-3/4	Görgős csavarok	1	<b>7,99</b>
629-4/4	Fogascsavar	1	<b>23,94</b>

### Racsnis vágó, műanyag

Problémamegoldó a már telepített csővezetékek szétválasztásához



Cikksz.	Ø	kg	cse	EUR
622/63	31 - 65	1,104	1	<b>314,18</b>

### Pótalkatrészek a 622/63-as racsnis vágáshoz

627-1	Vágókorong   műanyag, kompozit (6 mm-ig)	1	<b>22,79</b>
627-2	Vágókorongok   Inox, réz, sárgaréz, acél	1	<b>8,81</b>

### Műanyag csővágó

Vastagfalú műanyag csövekhez (PE, PP, PVDF) Ø 50 - 140 mm



Cikksz.	Ø	kg	cse	EUR
628/140	50 - 140	1,480	1	<b>244,35</b>

### Pótalkatrészek a 628/140-es kombi csővágóhoz

628-1	Vágókorong   műanyag, többrétegű kompozit	1	<b>58,18</b>
-------	---	---	--------------

## VÁGÓKERÉK

### INOX csővágó Plus sorjátlanítóval

INOX tücsapágyazású csőkerékhez alkalmas csere vágókorong  
Alkalmas a következőkhöz:  
Cikksz. 627-70



Cikksz.	Külső Ø	Belső Ø	Vastagság	kg	cse	EUR
627-71	19	5	5	0,005	1	<b>32,73</b>

### Vágókerék műanyag, kompozit

speciálisan műanyag- és kompozit csövekhez 6 mm falvastagságig  
és kemény műanyaghoz 2 mm falvastagságig  
alkalmas kombi csővágókhoz

Cikksz. 627  
Cikksz. 622/63



Cikksz.	Külső Ø	Belső Ø	Vastagság	kg	cse	EUR
627-1	25	5	6	0,007	1	<b>22,79</b>

### Vágókerék INOX

speciálisan inoxhoz, vörösrézhez, sárgarézhez, acélhoz  
alkalmas kombi csővágókhoz

Cikksz. 627  
Cikksz. 622/63



Cikksz.	Külső Ø	Belső Ø	Vastagság	kg	cse	EUR
627-2	20	5	6	0,005	1	<b>8,81</b>

### Vágókorong | műanyag

Műanyag és kompozit csövekhez 8 mm falvastagságig  
alkalmas:  
Cikksz. 627



Cikksz.	Külső Ø	Belső Ø	Vastagság	kg	cse	EUR
627-5	30	5	6	0,005	1	<b>13,98</b>

### Vágókerék, INOX, szénacél

Csere vágókorong INOX, szénacél, réz vágáshoz alkalmas  
alkalmas:  
Cikksz. 622/28



Cikksz.	Külső Ø	Belső Ø	Vastagság	kg	cse	EUR
622-1	19	6	3	0,002	1	<b>18,51</b>

### Vágókerék INOX-hoz, szénacélhoz, vörösrézhez

Tartalék vágókorong tús csapágyazással  
alkalmas a következőkhöz:  
Cikksz. 633-71/35



Cikksz.	Külső Ø	Belső Ø	Vastagság	kg	cse	EUR
633-75A	19	5	5	0,004	1	<b>30,13</b>

### Vágókerék INOX, szénacél, vörösréz

Pót vágókerék tüdőrgős csapágyal  
alkalmas a következőkhöz:  
Cikksz. 633-70/35



Cikksz.	Külső Ø	Belső Ø	Vastagság	kg	cse	EUR
633-75	19	5	8	0,011	1	<b>21,20</b>

### Vágókerék INOX, vörösréz, sárgaréz

INOX, réz és sárgaréz vágókorongokhoz alkalmas  
cserekorong  
alkalmas:  
Cikksz. 631

Cikksz. 631-5  
Cikksz. 631-10  
Cikksz. 633/35  
Cikksz. 633/45



Cikksz.	Külső Ø	Belső Ø	Vastagság	kg	cse	EUR
632-1	20	5	5	0,005	1	<b>6,46</b>

### Vágókerék vörösréz, sárgaréz

Speciálisan vörösrézhez, sárgarézhez  
alkalmas a következőkhöz

Cikksz. 631  
Cikksz. 631-5  
Cikksz. 631-10  
Cikksz. 632  
Cikksz. 633



Cikksz.	Külső Ø	Belső Ø	Vastagság	kg	cse	EUR
632-11	20	5	5	0,006	1	<b>6,46</b>

### Vágókerék műanyag, kompozit

Csere vágókorong műanyaghoz, kompozit  
alkalmas:  
Cikksz. 633/35  
Cikksz. 633/45



Cikksz.	Külső Ø	Belső Ø	Vastagság	kg	cse	EUR
633-1	12	5	5	0,004	1	<b>9,80</b>

### Vágókerék, acél

alkalmas a (629 cikkszámú) csővágóhoz



Cikksz.	Külső Ø	Belső Ø	Vastagság	kg	cse	EUR
629-1/2	31	9	19	0,025	1	<b>14,37</b>
629-1/4	41,5	9	19	0,054	1	<b>40,73</b>

### Pót vágókerék műanyag, többrétegű

speciálisan vastagfalú, kemény műanyag- és többrétegű  
kompozit csőhöz  
alkalmas a (628 cikkszámú) műanyag  
csővágóhoz



Cikksz.	Külső Ø	Belső Ø	Vastagság	kg	cse	EUR
628-1	53	8	11	0,026	1	<b>58,18</b>

## KOMPOZIT CSŐ | MŰANYAG CSŐÖLLŐ

### Műanyag csővágó olló

Egykezes működtetéshez automatikus gyors visszaállítással  
Ø 6 - 35 mm



Cikksz.	Ø	kg	cse	EUR
634/35	6 - 35	0,584	1	<b>72,43</b>

### Pótpenge, műanyag csővágó ollóhoz



Cikksz.	Ø	kg	cse	EUR
634-1/35	6 - 35	0,094	1	<b>40,18</b>

### Műanyagcső vágó olló, automatikus

Karos áttétellel

Különböző csövekhez: PVC, PE, PD, PEX, PVDF 2 mm falvastagságig és összekötő csövekhez  
Egykezes használat, visszaütés mentes racsnis mechanika, nagyfokú biztonság

Robosztus edzett acélból, precíz szögben, műanyag csövek probléma mentes vágásához, V profilú köszörüléssel  
Alacsony erőkéftési igény a különleges fogazásnak köszönhetően



VIDEO 635/35



Cikksz.	Ø	kg	cse	EUR
635/35 *	35	0,400	1	<b>72,43</b>
635/42	42	0,420	1	<b>80,47</b>

### Pótpenge, műanyag csővágó olló



Cikksz.	sz	kg	cse	EUR
635-10/35	35	0,083	1	<b>34,96</b>
635-10/42	42	0,093	1	<b>36,89</b>

## CSŐTISZÍTÓ | KALIBRÁTOR

### Cső sorjátlanító, műanyag cső

Kemény és vastagfalú műanyag csövek belső és külső sorjamentesítéséhez, Ø 25 - 63 mm

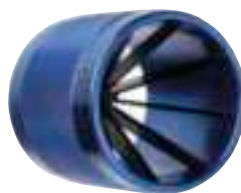

Cikksz.	Ø	kg	cse	EUR
647/63	25 - 63	0,379	1	<b>104,33</b>

### Cső sorjátlanító

Réz-, alumínium- és műanyagcsövek Ø 4 - 35 mm-es belső és külső sorjázásához



Cikksz.	Ø	kg	cse	EUR
646	4 - 35	0,035	1	<b>18,84</b>

### Cső sorjátlanító

Inox-, vörösréz-, sárgaréz-, alumínium és műanyagcsövek belső- és külső sorjátlanításához



Cikksz.	Ø	kg	cse	EUR
648/35	8 - 35	0,190	1	<b>87,18</b>
648/54	10 - 54	0,480	1	<b>99,26</b>

### Kalibráló eszköz

Kalibráló gyűrű és tűske, nem méretstabil rézcsövekhez



Cikksz.	kg	cse	EUR
638/12	0,085	1	<b>86,16</b>
638/15	0,170	1	<b>109,78</b>
638/18	0,214	1	<b>126,32</b>
638/22	0,298	1	<b>138,11</b>

## CSŐHAJLÍTÓ SZERSZÁMOK

### Hidraulikus csőhajlító készlet, kombi

A cikkszám tartalma kofferben:

1 hidraulikus kézi csőhajlító  
hajlítószegmens alu présöntvényből, 9 db | 10 - 12 - 15 - 16 - 18 - 20 - 22 - 26 - 32 mm  
5 ellentartó



Cikksz.	Készlet	Ø	kg	cse	EUR
637-10	15	10 - 32	8,404	1	<b>1.441,77</b>

### Hidraulikus csőhajlító készlet, kompozit

Szállítási terjedelem egy erős műanyag tokban:

1 hidraulikus kézi csőhajlító  
4 hajlítószegmens, öntött alumínium, 16, 20, 26, 32 mm  
4 ellentartó



Cikksz.	Készlet	Ø	kg	cse	EUR
637-20	9	16 - 32	7,433	1	<b>1.232,98</b>

### Hidraulikus csőhajlító készlet, collos angolszász - HRB-Z

NEW

A hüvelykes hidraulikus csőhajlító készlet lehetővé teszi a lágy, félkemény és bevonatos réz- és lágyacél csövek egyszerű és zökkenőmentes hajlítását hüvelykes külső méretekkel.



Cikksz.	Készlet	kg	cse	EUR
637-30	11	5,460	1	<b>784,90</b>

### Hidraulikus csőhajlítókészlet metrikus - HRB-M

**NEW**

A metrikus hidraulikus csőhajlítókészlet lehetővé teszi a lágy, félkemény és bevonatos réz- és lágyacél csövek egyszerű és zökkenőmentes hajlítását metrikus külső méretekkel.



Cikksz.	Készlet	kg	cse	EUR
637-40	9	5,620	1	<b>757,70</b>

### Hajlító szegmens csövekhez metrikus

Hajlítási sugár 4x átmérő



Cikksz.	∅	kg	cse	EUR
637-1/10	10	0,099	1	<b>104,90</b>
637-1/12	12	0,112	1	<b>104,90</b>
637-1/14	14	0,125	1	<b>104,90</b>
637-1/15	15	0,127	1	<b>104,90</b>
637-1/16	16	0,140	1	<b>104,90</b>
637-1/17	17	0,142	1	<b>104,90</b>
637-1/18	18	0,187	1	<b>109,10</b>
637-1/20	20	0,190	1	<b>109,10</b>
637-1/22	22	0,200	1	<b>109,10</b>
637-1/26	26	0,099	1	<b>174,84</b>
637-1/32	32	0,099	1	<b>290,93</b>

### Hajlító szegmens csövek császári

Hajlítási sugár 4x átmérő



Cikksz.	∅ "	kg	cse	EUR
637-31/1/4	1/4	0,093	1	<b>13,93</b>
637-31/5/16	5/16	0,092	1	<b>14,02</b>
637-31/3/8	3/8	0,080	1	<b>14,02</b>
637-31/1/2	1/2	0,130	1	<b>14,36</b>
637-31/5/8	5/8	0,152	1	<b>21,13</b>
637-31/3/4	3/4	0,196	1	<b>21,46</b>
637-31/7/8	7/8	0,222	1	<b>21,65</b>

### Ellentartó

Ellentámasz hidraulikus csőhajlító berendezésekhez



Cikksz.	∅	kg	cse	EUR
637-6/1	10 - 12	0,334	1	<b>128,66</b>
637-6/2	14 - 17	0,363	1	<b>128,66</b>
637-6/3	18 - 22	0,452	1	<b>156,65</b>
637-6/4	26	0,452	1	<b>172,04</b>
637-6/5	32	0,452	1	<b>435,01</b>
637-2	Pótanya	0,010	1	<b>4,64</b>
637-4	Pótcsavar	0,002	1	<b>17,86</b>

### Rézcső hajlítófogó

lágy rézcsövekhez és krómozott rézcsövekhez



Cikksz.	∅	kg	cse	EUR
636-1/10	10	0,799	1	<b>45,10</b>
636-1/12	12	0,828	1	<b>51,36</b>

### Rézcső hajlítórugó, belső átm.

kézi hajlításhoz, lágy és puha krómozott rézcsövekhez



Cikksz.	∅	mm	kg	cse	EUR
701/8	8	250	0,107	1	<b>4,69</b>
701/10	10	250	0,123	1	<b>5,43</b>
701/12	12	300	0,170	1	<b>7,06</b>
701/15	15	300	0,268	1	<b>8,77</b>
701/16	16	300	0,272	1	<b>8,54</b>

### CSŐSZÉLESÍTŐ SZERSZÁMOK

#### Bővítő készlet collos angolszász - EXP-Z

**NEW**

A hüvelykes tágitó készlettel a szabványoknak megfelelően tágitathók a hüvelykes méretű rézcsövek, hogy azonos átmérőjű rézcsövet lehessen behelyezni és forrasztással összekötni. Szélesítő szerszám kizárólag hűtéstechnikához!



Cikksz.	Készlet	kg	cse	EUR
720-30	9	2,940	1	<b>615,68</b>

#### Bővítő készlet metrikus - EXP-M

**NEW**

A metrikus tágitókészlettel a metrikus méretekkel rendelkező rézcsövek a szabványoknak megfelelően tágitathók egy azonos átmérőjű rézcső behelyezéséhez és forrasztott kötéssel történő összekapcsolásához.

**Expander szerszám csak hűtéstechnikához!**



Cikksz.	Készlet	kg	cse	EUR
720-40	9	2,940	1	<b>650,67</b>

SANITER SZERSZÁMOK

## ELZÁRÓ TÖMLŐK

### Elzáró tömlő

Pneumatikus elzárórendszer különböző csőátmérőkhöz



Cikksz.	---	Ø	kg	cse	EUR
3800-1/1	140	30 - 50	0,137	1	<b>224,54</b>
3800-1/2	135	50 - 80	0,210	1	<b>254,58</b>
3800-1/3	120	70 - 100	0,276	1	<b>306,62</b>
3800-1/4	230	90 - 150	0,722	1	<b>662,35</b>

### Sűrített levegő tömlő

Elzáró tömlőkhöz való sűrített levegő tömlő



Cikksz.	---	kg	cse	EUR
3800-2	3 m	0,330	1	<b>134,14</b>

### Manométeres pumpa

elzáró tömlőkhöz Cikk Nr. 3800-1



Cikksz.	kg	cse	EUR
3800-3	1,554	1	<b>243,57</b>

## ELZÁRÓ TÁRCSÁK

### Lezárókorong belső csőszakaszokhoz

Belső csövek mechanikus lezáró rendszere



Cikksz.	Ø	kg	cse	EUR
3806/1	100	0,240	1	<b>88,35</b>
3806/2	150	0,802	1	<b>174,23</b>
3806/3	200	1,002	1	<b>313,06</b>

## Lezárókorong csővégekhez

Mechanikus csőlezáró rendszer nyomásmentes vezetékek

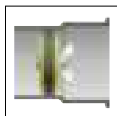

Cikksz.	Ø	kg	cse	EUR
3805/1	40	0,075	1	<b>43,05</b>
3805/2	50	0,100	1	<b>50,73</b>
3805/3	75	0,229	1	<b>65,82</b>
3805/4	100	0,295	1	<b>88,35</b>
3805/5	150	0,812	1	<b>174,23</b>

## CSŐTISZÍTÓ SZERSZÁMOK

### Csőtisztító szivattyú

Szívással- és nyomással tisztító pumpa a csőlezáródásokhoz

Rövid tartozék mosdokagylókhoz és mosogatókhoz

Hosszú tartozék WC-khez

Vegyszerek használata nélkül

környezetbarát



Cikksz.	kg	cse	EUR
3722 *	1,700	1	<b>200,81</b>

### Csőtisztító készülék

Tisztítószerszám kézi és gépi használatra, Ø 30 - 50 mm-es csővekhez

Hatszögletű szár a fordulatszám-szabályozott elektromos fúrógépekbe vagy akkumulátoros fúrógépekbe való rögzítéshez



Cikksz.	---	Ø	kg	cse	EUR
3720	7,5 m	30 - 50	3,500	1	<b>283,32</b>

### Pótspirál

Horganyzott rugóacél



Cikksz.	---	Ø	kg	cse	EUR
3720-1	7,5 m	30 - 50	2,000	1	<b>115,40</b>

## Gyorsbefogó-tokmány

csőtisztító készülékekhez Cikk. No. 3720



Cikksz.	Ø	kg	cse	EUR
3720-2	30 - 50	0,177	1	<b>58,06</b>

## Csőtisztító tengely, kétrétegű

egyrétegű, háztartási és egyszerűbb munkákhoz



Cikksz.	---	Szár Ø	kg	cse	EUR
3700/3 *	3 m	5	0,265	1	<b>14,74</b>
3700/5	5 m	5	0,652	1	<b>19,80</b>

## csőtisztító spirál, egyrétegű

Egyrétegű, egyszerű munkákhoz



Cikksz.	---	Szár Ø	kg	cse	EUR
3701/3	3 m	9	1,085	1	<b>44,50</b>
3701/5	5 m	9	1,393	1	<b>47,66</b>
3701/10	10 m	9	2,720	1	<b>66,91</b>

## Csőtisztító spirál

3/8" Whitworth menet



Cikksz.	---	Szár Ø	kg	cse	EUR
3714/5	10 m	8	1,700	1	<b>99,89</b>
3714/10	5 m	8	3,200	1	<b>167,46</b>

## Csőtisztító spirál, kétrétegű

kétrétegű, állítható fogantyú



Cikksz.	---	Szár Ø	kg	cse	EUR
3702/5 *	5 m	7	1,250	1	<b>81,63</b>
3702/8	8 m	7	1,897	1	<b>146,88</b>

## Csőtisztító spirál

1/2" Whitworth menet, karom és forgattyú cserélhető



Cikksz.	Ballon	Ø	m	kg	cse	EUR
3712/5x10	5	10	2,750	1	<b>152,49</b>	
3712/5x15	5	15	6,350	1	<b>332,93</b>	
3712/10x12	10	12	7,200	1	<b>237,45</b>	
3712/10x15	10	15	11,300	1	<b>422,83</b>	

## Spirálhosszabbító

1/2" Whitworth menet, hosszabbító, csőtisztító tengelyekhez Cikk. No. 3712



Cikksz.	Ballon	Ø	m	kg	cse	EUR
3713/5x10	5	10	2,750	1	<b>95,98</b>	
3713/5x12	5	12	3,400	1	<b>110,50</b>	
3713/10x10	10	10	4,700	1	<b>206,17</b>	
3713/10x12	10	12	6,500	1	<b>191,88</b>	

## Vízugaras lefolyótisztító

zseniális módon, egyszerűen, pulzáló víznyomással távolítja el a lefolyócsövek dugulásait



Cikksz.	Ballon Ø	Ø	kg	cse	EUR
3730/1	35	40 - 80	0,350	1	<b>115,35</b>
3730/2	76	80 - 150	0,627	1	<b>221,86</b>

## ELLENŐRZŐ RENDSZEREK

### BRIcamS kézi endoszkópos HD kamera

endoszkópos HD kamera 5 colos LCD HD kijelzővel, ami nagyfelbontású, valósidejű képet ad minőségi CMOS szenzor (kamera Ø 8 mm), felbontása 1280 x 720 pixel HD kijelző felbontása választás szerint 1920 x 1080 és 1280 x 720



fénykép és videó rögzítés mikro SD kártyára a későbbi ellenőrzéshez  
a kamera és a kijelző fényereje LED világítással három fokozatba állítható  
a kameratömlő vízállósága IP67  
1 méter kamerakábel  
a 4000 mAh-ás és 3,7 V-os lítium-ion akku akár 5 óra készenléti időt biztosít



Cikksz.	m	kg	cse	EUR
3780	1	1,390	1	<b>341,59</b>

### Tartozékok a BRIcamS 3780-hoz

3780-1/5	Kamerafej 5 m kábellel, rugalmas	1	<b>113,31</b>
----------	----------------------------------	---	---------------

### Csőellenőrző kamerarendszer BRIcamM, hossza 10 m

Az acéltekerics hosszú élettartamot garantál. A 800 x 600 pixeles felbontásnak köszönhetően a 10" TFT monitoron semmi sem marad rejtve. A beépített Li-Ion akkumulátor akár 4 órán át is bírja.

A BRIcamM többfunkciós kezelőpanellel van felszerelve, QWERTY billentyűzettel a szövegbevitelhez, valamint beépített mikrofonnal a hangrögzítéshez a videofelvétel során SD-kártyára vagy USB-stickre történő rögzítéshez. Az acél orsóhoz csatlakozó 1 méter hosszú videokábelnek köszönhetően a robusztus és vízálló vezérlő tok bárhol használható.

A mellékelt távirányító a nehéz beállítási konstellációkat is támogatja.

A BRIcamM kamerafej ideálisan alkalmas DN20 (kanyarok nélkül) - DN110 közötti csövekhez.

A beépített, dimmelhető LED-ek kiváló megvilágítást biztosítanak.



Cikksz.	Ø	m	kg	cse	EUR
3752/10	12	10	6,680	1	<b>4.665,97</b>

### Csőellenőrző kamerarendszer BRIcamM, hossza 20 m

Az acélsörölő garantálja a hosszú élettartamot.

A 10" TFT -monitor előtt, köszönhetően a 800 x 600 pixel felbontásnak, semmi sem marad elrejtve. A beépített Li-Ion akku akár 4 órás üzemidőt tesz lehetővé.

A BRIcamM felszerelve egy multifunkcionális kezelőfelülettel QWERTZ - billentyűvel a szövegbevitelhez, valamint a beépített mikrofon rögzítésére a videó felvétel alatt SD -kártyára vagy USB -meghajtóra.

Köszönhetően az 1 méter hosszú videó kábelnek és az acélsörölőnek a robusztus és vízálló kezelőkoffer szélsőséges körülmények közt is használható.

A tartozéként szállított távirányítóval a nehezen hozzáférhető helyeken történő használat is egyszerűvé válik.

A BRIcamM kamerafej leginkább DN20 csövekhez (kanyarok nélkül) - DN110 alkalmas.

Beépített, állítható fényerejű LED gondoskodik a kiváló megvilágításról.

**A cikksz. 3752/20 tartalmaz 20 m tolokábelt továbbá beépített méterszámlálót, mely segítség problémás helyek keresése során.**

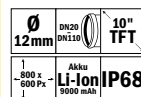

Cikksz.	Ø	m	kg	cse	EUR
3752/20	12	20	6,900	1	<b>5.044,93</b>

### BRIcamL csővizsgáló kamerarendszer elforgatható kamerafejjel

Kamerakábel: Ø 7mm / 40 méter hosszú,  
Acéltekercs,  
Méterszámláló,  
6 pontos kameracsatlakozás,  
Tisztítókefe,  
512 Hz-es jeladó,  
360°/210° elforgatható/fel-le mozgatható kamerafej,  
Ø 28mm, IP68  
Multifunkcionális vezérlőegység IP66 táskában,  
10" TFT monitor, a felvétel USB/SD kártyára menthető,  
A szövegbevitel QWERTZ billentyűzettel történik,  
Vezérlőgombok a fel-le mozgatható kamerafejhez,  
6600mAh Li-Ion akkumulátorral vagy elektromos,  
hálózatról működik  
Vezetőgörgő. és csillag a kamerafejhez,  
1 méter hosszú, 6 pontos videokábel,  
Távvezérlés.

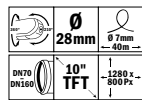

Akkur  
**Li-Ion IP68**  
6600 mAh



Cikksz.	Ø	m	kg	cse	EUR
3741	28	40	17,080	1	13.263,67

### BRIcamL csővizsgáló kamerarendszer + BRIcamO helymeghatározó rendszer

NEW

optikai akusztikus jelzés  
A kamerafej helymeghatározása és  
pontos mélységmérés



Cikksz.	Ø	m	kg	cse	EUR
3775	28	40	0,000	1	11.751,59

### Állvány helymeghatározó készülékhez, vevő 512 Hz

NEW

Az állvány passzív adapterként szolgál, és az anten-  
narúd alsó végére szerelhető.  
A vevő teljes magasságát 8,57 cm-rel növeli.



Cikksz.	kg	cse	EUR
3772	0,440	1	327,08

### Hordtáska a 512 Hz-es helymeghatározó készülékhez

NEW

- Robusztus anyag
- Hely további kiegészítőknek
- Tökéletesen illeszkedik a lokalizációs eszközökhöz
- kétoldalas cipzár



Cikksz.	kg	cse	EUR
3773	1,280	1	176,80

### Kamerafej készlet Ø 12 mm, hossza 10 m

Kisméretű, Ø 12 mm-es kamerafej cső- és háztartási  
csőhálózatokhoz, valamint üregekhez  
A BRIcamL csőellenőrző kamerarendszer bővítéseként  
A BRIcamM csőellenőrző kamerarendszer  
helyettesítésére



Cikksz.	m	kg	cse	EUR
3750/10	12	1,260	1	1.505,32

### Kamerafej készlet Ø 12 mm, hossza 20 m

Kis kamerafej Ø 12 mm csövekhez és  
csatlakozásokhoz, valamint üregek testekhez  
A BRIcamL csőellenőrző kamerarendszer kibővítéseként  
Mint tartalék a BRIcamM csőellenőrző kamerarendszerhez



Cikksz.	m	kg	cse	EUR
3750/20	12	1,860	1	1.875,86

### BRINKO-Box 12 mm -es kamerarendszerhez

NEW

üres, használható a következőkhöz  
Kamerafej készlet 10 m cikksz. 3750/10  
Kamerafej készlet 20 m cikksz. 3750/20



Cikksz.	kg	cse	EUR
6923	1,900	1	120,90

### Kamerafej szett FORGATHATÓ

360°/210° -ban forgatható/ hajlítható kamerafej  
Ø 55 mm, IP68

Tolókábel Ø 9 mm | hossza 60 m  
Acélsörövel, méterszámlálóval, 8 -pólusú kameracsatla-  
kozás

512 Hz adó  
Multifunkcionális vezérlő egység IP68 kofferben  
10" IPS HD-kijelző USB/SD felvételi lehetőségek (fotó,  
videó, szöveg)  
Joystick a hajlítható kamerafejhez  
9 Ah Li-Ion-akku (kb. 4 óra üzemidő), töltő-/hálózati egység  
Vezető golyó és csillag a kamerafejhez  
Videókábel 1,5 m 8 -pólusú  
Távírányítóval



Akkur  
**Li-Ion IP68**  
9000 mAh



Cikksz.	Ø	m	kg	cse	EUR
3760	55	60	33,400	1	11.079,78



## SAJTOLÓGÉPEK

### FFP203 prés gép

Basic Line FFP203 - Nagy teljesítmény vékony kivitelben  
Szállítási terjedelelem tokban: krimpelőszerző, tárolóhely akár 6 PB2 krimpelőpofa számára



Cikksz.	Ø	Készlet	kg	cse	EUR
625-2PG/FFP203	400	12-110	2	8,482	1 <b>3.079,24</b>
625-2SE/FFP203	400	12-110	5	14,193	1 <b>4.283,39</b>

### FFP203 koffer

tok betéttel  
az Art. FFP203



Cikksz.	kg	cse	EUR
625-2KO/FFP203	3,378	1	<b>292,30</b>

### ECO203 prés gép

Comfort Line ECO203 - Az új generáció préselési technológiája  
Szállítási terjedelelem tokban: prés gép, tárolóhely akár 6 PB2 prés pofa számára.



Cikksz.	Ø	Készlet	kg	cse	EUR
625-4PG/ECO203	400	12-110	2	7,300	1 <b>3.637,70</b>
625-4SE/ECO203	400	12-110	5	14,114	1 <b>4.841,84</b>

### ECO203 koffer

tok betéttel  
az Art. ECO203



Cikksz.	kg	cse	EUR
625-4KO/ECO203	3,348	1	<b>327,22</b>

### ACO103 BT prés gép, 4.0 Ah

Comfort Line ACO103 BT - Kompakt és nagy teljesítményű BLUETOOTH  
a stabil tokban lévő szállítási készlet tartalmazza: akkumulátoros prés szerző, 1 elem 12 V/ 4,0 Ah Li-Ion, 1 töltő, speciális tárolóhely 6 prés pofához PB1



Cikksz.	Ø	Készlet	kg	cse	EUR
625-1PM/ACO103	320	12-40	4	5,261	1 <b>3.388,34</b>
625-1SE/ACO103	320	12-40	7	9,149	1 <b>4.444,47</b>

### 12 V akku 4.0 Ah

Nagyon erős 12 V 4,0 Ah Red Li-Ion akkumulátor a ACO103 préselő készülékhez  
Akkumulátor kapacitása: anyagtól és névleges szélességtől függően 40 - 180 préselés



Cikksz.	kg	cse	EUR
625-1AK/ACO103	0,415	1	<b>464,07</b>

### 12 V-os töltőállomás, 1,5 - 4,0 Ah

Alkalmas az ACO103 prés gép akkumulátoraihoz



Cikksz.	kg	cse	EUR
625-1LA/ACO103	0,513	1	<b>346,68</b>

### ACO103 koffer

tok betéttel  
az Art. ACO203



Cikksz.	kg	cse	EUR
625-1KO/ACO103	2,414	1	<b>255,74</b>

### ACO203 BT prés gép | 5.0 Ah

Comfort Line ACO203 - Az új generáció préselési technológiája - BLUETOOTH-al  
A cikkszám tartalma tokban:  
1 akkumulátoros prés szerző, 1 újratölthető akkumulátor 18 V 5,0 Ah Li-Ion,  
(felépítésében megegyezik a Milwaukee-ével)  
1 töltőállomás, tárolóhely legfeljebb 6 PB2 prés pofa számára



Cikksz.	Ø	Készlet	kg	cse	EUR
625-5PM/ACO203	390	12-110	4	8,300	1 <b>4.187,65</b>
625-5SE/ACO203	390	12-110	7	12,000	1 <b>5.745,19</b>

### ACO203 koffer

tok betéttel  
az Art. ACO203



Cikksz.	kg	cse	EUR
625-5KO/ACO203	2,100	1	<b>327,22</b>
625-5KO/ACOXL	4,000	1	<b>327,22</b>

### ACO203XL BT prés gép

Comfort Line ACO203XL - Univerzális prés - BLUETOOTH-al  
Készlet: akkumulátoros prés, 2 Accu 18 V 5,0 Ah Li-Ion,  
1 töltő, tárolóhely akár 6 PB2 prés pofa számára.



Cikksz.	Ø	Készlet	kg	cse	EUR
625-5XL/ACO203	460	12-110	5	12,000	1 <b>6.003,36</b>

### 18 V akku 4.0 Ah

Extra erős 18 V 5,0 Ah Red Li-Ion akkumulátor alkalmas prészszerzőkhöz:

ACO203  
ACO203XL  
ACO401  
ACO403



Cikksz.	kg	cse	EUR
625-5AK/ACO203	0,650	1	<b>924,74</b>

### 12 - 18 V-os töltőállomás, 1,5 - 4,0 Ah

Alkalmas az ACO103 | ACO202 | ACO203 | ACO202XL | ACO203XL | ACO203XL | ACO401 | ACO403 présgépek akkumulátoraihoz



Cikksz.	kg	cse	EUR
625-5LA/ACO203	0,700	1	<b>337,89</b>

### 18 V, 5.0 Ah akku

Comfort-Line ACO403 prés gép - Nagyteljesítményű prés gép BLUETOOTH-SZAL

Szállítási terjedelem a kofferban:

Akkus prés gép, 2 db 18 V, 5,0 Ah, Li-Ion akku, 1 db töltőállomás



Cikksz.	Ø	Készlet	kg	cse	EUR
625-8PG/ACO403	650	5	76,1-168,3	4,300	<b>1 9.830,83</b>

## BŐRÖND

### Koffer PB1

12 - 40 mm présfákhoz



Cikksz.	kg	cse	EUR
625-KO/PB1	3,120	1	<b>245,65</b>

### Koffer PB2

12- 35 mm présfákhoz



Cikksz.	kg	cse	EUR
625-KO/PB2	3120,000	1	<b>275,20</b>

### PS2 koffer

42 + 54 mm préselő hurokhoz



Cikksz.	kg	cse	EUR
625-KO/PS2	2,100	1	<b>298,73</b>

### PS3 kicsi koffer

hurkhoz es présfákhoz



Cikksz.	kg	cse	EUR
625-7KO/PS323	2,100	1	<b>329,97</b>

### PS3 nagy koffer

hurkhoz es présfákhoz



Cikksz.	kg	cse	EUR
625-7KO/PS324	2,100	1	<b>329,97</b>

### ZB2XL koffer

ZB221 + ZB222



Cikksz.	kg	cse	EUR
625-KO/ZBXL	1,650	1	<b>329,97</b>

## PRÉSELŐ POFÁK

### V-press présfó készlet kofferben

BRINKO doboz műanyagból, robusztus, kis súlyú, kompatibilis a metaBOX rendszerrel

Tartalom: V-prés pófák V15, V22, V28 és V35

Hely 6 présfófa és egyéb egyedi szerszámok számára  
Ezek a présfófák más gyártók összes 32 KN gépéhez is illeszkednek



Cikksz.	Készlet	kg	cse	EUR
625-10SE	5	9,120	1	<b>1.280,89</b>

### M-press présfó készlet kofferben

BRINKO doboz műanyagból, robusztus, kis súlyú, kompatibilis a metaBOX rendszerrel

Tartalom: M prés pófák M15, M22, M28 és M35

Hely 6 présfófa és egyéb egyedi szerszámok számára  
Ezek a présfófák az összes 32 KN gépéhez is illeszkednek.  
Akár mas gyartok gépeivel is használhatóak.

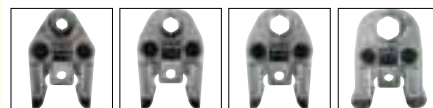

Cikksz.	Készlet	kg	cse	EUR
625-13SE	5	9,120	1	<b>1.280,89</b>

### STANDARD présfák, kontúr V

**NEW**

STANDARD csőprésfogók V préskontúrral (pl. Viega), 32 kN présérről rendelkező présgépekhez



Cikksz.	Ø	kg	cse	EUR
625-10/12	12	1,855	1	<b>200,00</b>
625-10/15	15	1,862	1	<b>250,00</b>
625-10/18	18	1,839	1	<b>250,00</b>
625-10/22	22	1,814	1	<b>250,00</b>
625-10/28	28	2,342	1	<b>272,50</b>
625-10/35	35	2,268	1	<b>282,50</b>
625-10/42	42	4,846	1	<b>380,00</b>
625-10/54	54	4,679	1	<b>380,00</b>

### STANDARD présfofa, kontúr M

**NEW**

STANDARD csőprésfogók M préskontúrral (pl. Geberit, Mapress), 32 kN présérről rendelkező présgépekhez



Cikksz.	Ø	kg	cse	EUR
625-13/12	12	1,852	1	<b>200,00</b>
625-13/15	15	1,882	1	<b>250,00</b>
625-13/18	18	1,842	1	<b>250,00</b>
625-13/22	22	1,797	1	<b>250,00</b>
625-13/28	28	2,331	1	<b>272,50</b>
625-13/35	35	2,272	1	<b>282,50</b>

### STANDARD présfofa, TH

**NEW**

STANDARD csőprésfogók TH préskontúrral 32 kN présérről rendelkező présgépekhez



Cikksz.	Ø	kg	cse	EUR
625-14/16	16	1,958	1	<b>276,32</b>
625-14/20	20	1,914	1	<b>276,32</b>
625-14/26	26	1,861	1	<b>276,32</b>
625-14/32	32	2,362	1	<b>354,10</b>
625-14/40	40	3,231	1	<b>383,63</b>
625-14/50	50	5,094	1	<b>1.066,52</b>
625-14/63	63	4,963	1	<b>1.066,52</b>

A présfák használata előtt ellenőrizze azok kompatibilitását az adott rendszerrel.

### MINI, kontúr V présfofa

**NEW**

MINI csőprésfogók V préskontúrral (pl. Viega), 19-24 kN présérről rendelkező présgépekhez



Cikksz.	Ø	kg	cse	EUR
625-00/12	12	0,000	1	<b>265,00</b>
625-00/15	15	0,000	1	<b>265,00</b>
625-00/18	18	0,000	1	<b>265,00</b>
625-00/22	22	0,000	1	<b>265,00</b>
625-00/28	28	0,000	1	<b>310,00</b>
625-00/35	35	0,000	1	<b>345,00</b>

### MINI, kontúr M présfofa

**NEW**

MINI csőprésfogók M préskontúrral (pl. Geberit, Mapress), 19-24 kN présérről rendelkező présgépekhez



Cikksz.	Ø	kg	cse	EUR
625-03/12	12	0,000	1	<b>250,00</b>
625-03/15	15	0,000	1	<b>265,00</b>
625-03/18	18	0,000	1	<b>265,00</b>
625-03/22	22	0,000	1	<b>265,00</b>
625-03/28	28	0,000	1	<b>310,00</b>
625-03/35	35	0,000	1	<b>345,00</b>

### PB1 V típusú présfofa minden V típusú préselési formához 12 - 35 mm



Cikksz.	Ø	kg	cse	EUR
625-20/PB1V12	12	1,282	1	<b>352,02</b>
625-20/PB1V15	15	1,272	1	<b>352,02</b>
625-20/PB1V18	18	1,277	1	<b>352,02</b>
625-20/PB1V22	22	1,328	1	<b>352,02</b>
625-20/PB1V28	28	1,359	1	<b>352,02</b>
625-20/PB1V35	35	1,282	1	<b>419,49</b>

### PB1 M típusú présfofa

minden M 12 - 35 mm-es préselési formához



Cikksz.	Ø	kg	cse	EUR
625-23/PB1M12	12	1,280	1	<b>352,02</b>
625-23/PB1M15	15	1,281	1	<b>352,02</b>
625-23/PB1M18	18	1,265	1	<b>352,02</b>
625-23/PB1M22	22	1,326	1	<b>352,02</b>
625-23/PB1M28	28	1,375	1	<b>352,02</b>
625-23/PB1M35	35	1,282	1	<b>419,49</b>

### PB1 TH típusú présfofa

minden TH 16 - 40 mm-es préselési formához



Cikksz.	Ø	kg	cse	EUR
625-24/PB1T16	16	1,096	1	<b>347,15</b>
625-24/PB1T20	20	1,156	1	<b>347,15</b>
625-24/PB1T26	26	1,245	1	<b>325,96</b>
625-24/PB1T32	32	1,476	1	<b>347,15</b>
625-24/PB1T40	40	1,551	1	<b>446,21</b>

### PB1 U típusú présfofa

minden U 16 - 40 mm-es préselési formához



Cikksz.	Ø	kg	cse	EUR
625-25/PB1U16	16	1,247	1	<b>347,15</b>
625-25/PB1U20	20	1,250	1	<b>347,15</b>
625-25/PB1U25	25	1,229	1	<b>347,15</b>
625-25/PB1U32	32	1,412	1	<b>347,15</b>
625-25/PB1U40	40	1,601	1	<b>446,21</b>

### PB2 V típusú présfofa

minden V típusú préselési formához 12 - 54 mm 12 - 54 mm



Cikksz.	Ø	kg	cse	EUR
625-30/PB2V12	12	1,890	1	<b>400,35</b>
625-30/PB2V15	15	1,940	1	<b>400,35</b>
625-30/PB2V18	18	1,940	1	<b>400,35</b>
625-30/PB2V22	22	2,030	1	<b>403,50</b>
625-30/PB2V28	28	1,910	1	<b>403,50</b>
625-30/PB2V42	42	2,840	1	<b>1.036,53</b>
625-30/PB2V54	54	3,450	1	<b>1.124,16</b>
625-30/PB2V35	35	2,190	1	<b>407,64</b>

### PB2 M típusú présfofa

minden M 12 - 35 mm-es préselési formához



Cikksz.	Ø	kg	cse	EUR
625-33/PB2M12	12	1,270	1	<b>400,35</b>
625-33/PB2M15	15	1,879	1	<b>400,35</b>
625-33/PB2M18	18	1,882	1	<b>400,35</b>
625-33/PB2M22	22	1,975	1	<b>403,46</b>
625-33/PB2M28	28	1,935	1	<b>403,50</b>
625-33/PB2M35	35	2,031	1	<b>407,64</b>

### PB2 TH típusú présfofa 16 mm

minden TH 16 - 32 mm típusú préselési formához



Cikksz.	Ø	kg	cse	EUR
625-34/PB2T16	16	1,880	1	<b>400,35</b>
625-34/PB2T20	20	1,931	1	<b>403,50</b>
625-34/PB2T26	26	1,955	1	<b>403,50</b>
625-34/PB2T32	32	2,083	1	<b>407,64</b>

### PB2 U típusú présfofa

minden U típusú 16 - 32 mm-es préselési formához



Cikksz.	Ø	kg	cse	EUR
625-35/PB2U16	16	1,899	1	<b>425,45</b>
625-35/PB2U20	20	1,885	1	<b>425,45</b>
625-35/PB2U25	25	1,971	1	<b>425,45</b>
625-35/PB2U32	32	2,089	1	<b>425,45</b>

### SAJTOLÓHURKOK

#### PS2 V típusú préselő hurok

Sajtolóhurok snap-on technológiával, V 42 - 54 mm típusú préselési formához



Cikksz.	Ø	kg	cse	EUR
625-40/PS2V42	42	1,297	1	<b>1.672,20</b>
625-40/PS2V54	54	1,578	1	<b>1.672,20</b>

#### PS2 M típusú préselő hurok

M 42 - 54 mm típusú préselési formához



Cikksz.	Ø	kg	cse	EUR
625-43/PS2M42	42	1,335	1	<b>1.672,20</b>
625-43/PS2M54	54	1,570	1	<b>1.672,20</b>

#### PS2 TH típusú préselő hurok

Sajtolóhurok snap-on technológiával, TH 40 - 63 mm típusú préskontúrhoz



Cikksz.	Ø	kg	cse	EUR
625-44/PS2T40	40	2,080	1	<b>1.513,98</b>
625-44/PS2T50	50	2,560	1	<b>1.513,98</b>
625-44/PS2T63	63	3,040	1	<b>1.938,62</b>

### PS2 U típusú préselő hurok

Sajtolóhurok snap-on technológiával, U 40 - 63 mm típusú kontúrhoz préseléshez



Cikksz.	Ø	kg	cse	EUR
625-45/PS2U40	40	2,080	1	<b>1.749,29</b>
625-45/PS2U50	50	2,560	1	<b>1.749,29</b>
625-45/PS2U63	63	3,040	1	<b>1.846,45</b>

### PS3 M típusú préselő hurok

Préshurok snap-on technológiával, M 42 - 108 mm típusú préseléshez



Cikksz.	Ø	kg	cse	EUR
625-53/PS3M42	42	1,345	1	<b>1.672,20</b>
625-53/PS3M54	54	3,600	1	<b>1.672,20</b>
625-53/PS3M64	64	3,820	1	<b>2.440,32</b>
625-53/PS3M76	76.1	4,425	1	<b>2.180,67</b>
625-53/PS3M88	88.9	4,340	1	<b>2.390,93</b>
625-53/PS3M08	108	5,560	1	<b>3.192,79</b>

### PS4 HP típusú préselő hurok

Kiváló minőségű, szabadalmaztatott préshurok az ACO403 prészerszámhoz HP 76,1 / 88,9 / 108,0 mm típusú préseléshez



Cikksz.	Ø	kg	cse	EUR
625-63/PS4H76	76.1	7,400	1	<b>3.012,49</b>
625-63/PS4H88	88.9	8,000	1	<b>3.082,85</b>
625-63/PS4H08	108	9,100	1	<b>3.866,47</b>

## KÖZTARTÓ POFA

### Köztartó pofa, ZB2

Minőségi köztartó pofa a novopress PS2 préselő hurkokhoz



Cikksz.	Ø	kg	cse	EUR
625-ZB/PS203	40 - 63	2,032	1	<b>527,13</b>

### Köztartó pofa, ZB2XL

Minőségi köztartó pofák speciálisan csak az ACO202XL présgépekhez | 203XL alkalmas a novopress PS3 préselő hurkokhoz



Cikksz.	Ø	kg	cse	EUR
625-ZB/221XL	64 - 108	4,400	1	<b>1.492,96</b>
625-ZB/222XL	108	4,600	1	<b>1.492,96</b>
625-ZB/SETXL	64 - 108	10,800	1	<b>3.308,06</b>

## DUGATTYÚ FORRASZTÁS

### Propán forrasztópáka

A következőkből áll: Fogantyú tömlőcsatlakozóval, dugattyútartó, dugattyúégő, huzatvédő, rézdarab

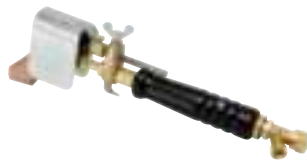

Cikksz.	Készlet	kg	cse	EUR
4426	5	0,296	1	<b>207,15</b>

### Propán-markolat

Tömlőcsatlakozás G 3/8" LH



Cikksz.	kg	cse	EUR
4427	0,302	1	<b>102,72</b>

### Forrasztóégő



Cikksz.	kg	cse	EUR
4429	0,059	1	<b>33,15</b>

### Lágyforrasz betét

40°-ban hajlított, gázkivezetés Ø 5 mm



Cikksz.	Ø	kg	cse	EUR
4429-1/5	5	0,087	1	<b>53,11</b>

### Forrasztótartó



Cikksz.	kg	cse	EUR
4428	0,082	1	<b>34,92</b>

### Szélfogó



Cikksz.	kg	cse	EUR
4430	0,087	1	<b>22,07</b>

## Vörösréz elem

Kalapács alakú, 7 mm-es csapszeg



Cikksz.	kg	cse	EUR
4435/250	0,296	1	<b>31,15</b>
4435/350	0,388	1	<b>44,15</b>

## Vörösréz elem

hegyes forma, 7 mm-es tű



Cikksz.	kg	cse	EUR
4436/250	0,298	1	<b>61,92</b>
4436/350	0,388	1	<b>69,83</b>

## FORRASZTÓPÁKA & - ÉGŐ

### Forrasztó készlet - HLS

Hordozható forrasztószerszám propán/oxigén forrasztáshoz és lágyforrasztáshoz

Egy kisméretű és ezért könnyen szállítható forrasztószerszám is szerepel a tanúsítási listán. Felszerelve 2 literes oxigén- és 425 g-os propánpalackkal, visszacsapó szelepekkel a propánhoz és az oxigénhez (a balesetvédelmi előírások által előírtak szerint), nyomáscsökkentővel, 3 m-es dupla tömlővel és állítható fogantyúval égőfejjel.



Cikksz.	Készlet	kg	cse	EUR
3851	10	12,700	1	<b>2.462,38</b>

### Propán-markolat

Tömlőcsatlakozás G 3/8" LH



Cikksz.	kg	cse	EUR
4400	0,352	1	<b>116,18</b>

### Lágyforrasztóbetét

M14 x 1 csatlakozóanyával



Cikksz.	Ø	CU cső Ø	kg	cse	EUR
4405/5	5	15 - 22	0,103	1	<b>73,18</b>
4405/7	7	22 - 28	0,170	1	<b>71,88</b>

### Propán keményforrasztó-betét, TURBO

Gázkilépés Ø 16 mm, rézcsövekhez Ø 18 mm-ig



Cikksz.	Ø	CU cső Ø	kg	cse	EUR
4406	16	0 - 18	0,096	1	<b>59,28</b>
4407	19	0 - 22	0,103	1	<b>62,05</b>
4408	22	0 - 28	0,247	1	<b>65,34</b>

## PALACKOK ÉS TARTOZÉKOK

### legkisebb propán palack

Csatlakozás G 3/8" LH



Cikksz.	kg	cse	EUR
4443	2,500	1	<b>188,70</b>

### Zárósapka

a törvény által előírt szállítási zár



Cikksz.	kg	cse	EUR
4443-1	0,014	1	<b>10,64</b>

### Védőkengyel



Cikksz.	kg	cse	EUR
4443-2	0,482	1	<b>26,19</b>

### Legkisebb propán palack szelep

Csatlakozó G 3/8" LH, külső Ø 1/2", miniatűr palackhoz



Cikksz.	kg	cse	EUR
4444	0,253	1	<b>64,84</b>

### Propán átfektőcsok

Nagy csatlakozó W 21,8 x 1/14" LH, kis csatlakozó G 3/8" LH, kis palackokhoz



Cikksz.	kg	cse	EUR
4446	0,149	1	<b>35,32</b>

### Propán középnyomás-szabályozó, a legkisebb palackokhoz

Kimenet, külső menet 3/8" M BK



Cikksz.	kg	cse	EUR
4447-0	0,340	1	<b>66,60</b>

### Propán középnyomás-szabályozó, kombinált csatlakozó

Kimeneti külső menet G 3/8" LH  
3-11 kg-os propánpalackokhoz



Cikksz.	kg	cse	EUR
4447	0,260	1	<b>61,72</b>

### Propán középnyomás-szabályozó, nyomásmérővel

Kimeneti külső menet G 3/8" LH, nyomásmérővel



Cikksz.	kg	cse	EUR
4447-1	0,310	1	<b>91,74</b>

### Propán üzemi manométer

alkalmas propánközépnyomás-szabályozóhoz  
Cikk No. 4447-1



Cikksz.	kg	cse	EUR
4447-11	0,042	1	<b>68,38</b>

### Magasnyomású tömlő



Cikksz.	kg	cse	EUR	
4452/1,5	1,5	0,280	1	<b>27,41</b>
4452/2	2	0,364	1	<b>49,15</b>
4452/3	3	0,660	1	<b>54,29</b>
4452/5	5	0,774	1	<b>70,60</b>

### Robbanásbiztos biztosító propánhoz

**NEW**

Oxigén (O) 10 bar  
Acetilén (A) 1,5 bar  
Hidrogén (H),  
Propan (P); Metán (M) 5bar



Cikksz.	kg	cse	EUR
4069	0,250	1	<b>45,03</b>

### FORRASZTÓGARNITÚRÁK & FORRASZTÓLÁMPÁK

#### Propános lágyforrasztó készlet

A következőket tartalmazza:

Propán-markolat, tömlőcsatlakozás 3/8" M BK (cikksz. 4427)

Lágyforrasztó készlet, 40° ívelt, Ø 5 mm gázkilépő (cikksz.: 4429-1)

Magasnyomású tömlő, hossza 3 m (cikksz. 4452/3)

Legkisebb propán palack, 425 g (cikksz. 4443)



Cikksz.	Készlet	kg	cse	EUR
4399	4	3,549	1	<b>370,59</b>

#### Propános lágyforrasztó készlet

A következőket tartalmazza:

Propán-markolat, tömlőcsatlakozás 3/8" M BK (cikksz. 4427)

Lágyforrasztó készlet, 40° ívelt, Ø 5 mm gázkilépő (cikksz.: 4429-1)

Legkisebb propán palack, 425 g (cikksz. 4443)

Propán átfejtőcsonk (cikksz. 4446)

Magasnyomású tömlő, hossza 3 m (cikksz. 4452/3)

Kengyeles gázgyújtó (cikksz. 4200)



Cikksz.	Készlet	kg	cse	EUR
4394	6	5,500	1	<b>514,94</b>

### Propános lágyforrasztó készlet

A következőket tartalmazza:

Komplett forrasztópáka, 3/8" M BK tömlőcsatlakozás, 250g vörösréz-elemmel (cikksz. 4426)

Magasnyomású tömlő, hossza 3 m (cikksz. 4452/3)

Legkisebb propán palack, 425g (cikksz. 4443)



Cikksz.	Készlet	kg	cse	EUR
4398	3	3,456	1	<b>431,20</b>

### Propános lágyforrasztó készlet

A következőket tartalmazza:

Komplett forrasztópáka, 3/8" M BK tömlőcsatlakozás, 250 g vörösréz-elemmel (cikksz. 4426)

Lágyforrasztó betétek, 40° ívelt, Ø 5 és 7 mm gázkilépő (cikksz.: 4429-1)

Legkisebb propán palack, 425 g (cikksz. 4443)

Propán átfejtőcsonk (cikksz. 4446)

Magasnyomású tömlő (cikksz. 4452/3)

Kengyeles gázgyújtó (cikksz. 4200)



Cikksz.	Készlet	kg	cse	EUR
4395	7	6,300	1	<b>612,86</b>

### Forrasztókészülék Piezo-gyújtással

Automatikus piezo gyújtóval, hőmérséklet 1500 °C

Rövid felmelegedési fázis követően fejlett használható

Ø 18 - 22 mm részű lágyforrasztásához

Gázkeverék-kartussal (bután/propán), 330 g/ 600 ml töltet (cikksz.: 5100)



Cikksz.	°C	kg	cse	EUR
5000 *	1800	0,490	1	<b>113,64</b>

### Gázkeverék-kartus, 330 g

Alkalmos az (5000 cikkszámú) forrasztókészülékhez  
Kevert gáz (bután/propán) 330g / 600 ml  
önzáró biztonsági szeleppel



Cikksz.	kg	cse	EUR
5100/350 *	0,433	1	<b>11,57</b>

### Forrasztólámpa

lágyforrasztáshoz

Piezógyújtás, 1200 °C-ig

Nagy teljesítményű égő, rozsdamentes acél

Gázfogyasztás szabályozható a gázcsap elforgatásával, maximum 86 g/h

Rövid bemelegítési fázis után fej fölött is használható

Alkalmos csere vegyes gázpatron cikksz. 5210



Cikksz.	°C	kg	cse	EUR
5205	1200	0,800	1	<b>103,51</b>

### Forrasztólámpa

Lágyforrasztáshoz

hőmérséklet 1750 °C-ig

Középpontosan összefogott láng

nagyteljesítményű égő Ø 21 mm

Gázfogyasztása forgatható gázcsappal szabályozható, 73 g/óra.

Ütésálló műanyagház, típusengedély sz.: 02/121

Megfelelő pót gázkeverék-kartussal, cikksz.: 5210



Cikksz.	°C	kg	cse	EUR
5200 *	1750	0,750	1	<b>52,09</b>

### Gázkeverék-kartus

Vegyes gáztöltet (bután/propan), 190 g



Cikksz.	kg	cse	EUR
5210 *	0,277	1	<b>5,01</b>

### FORRASZTÁSI KELLÉKEK

#### Szalmiákos forrasztókó

2 ammóniás forrasztókó  
64 x 45 x 20 mm  
egyenként



Cikksz.	kg	cse	EUR
1649	0,100	1	<b>8,74</b>

#### Lángvédő szőnyeg

Kiváló minőségű, nem olvadó szálal gyapjú, azbesztmentes



Cikksz.	sz	kg	cse	EUR
8080	500 330	0,330	1	<b>54,46</b>

#### Mágneses ellenőrző tükör

Állandó mágnessel, sima és prizmás tartófelülettel,  
rugalmas fémcsővel, gömbcsuklóval



Cikksz.	erő	sz	ma	kg	cse	EUR
8030/1,0	1	70	80	0,423	1	<b>42,29</b>
8030/1,5	1,5	70	80	0,425	1	<b>43,01</b>

### Acéltükör



Cikksz.	erő	sz	ma	kg	cse	EUR
8061/1,0	1	70	80	0,066	1	<b>5,01</b>
8061/1,5	1,5	70	80	0,066	1	<b>5,58</b>

### Forrasztóvíz ecset

fémhüvellyel és természetes sörtékkel



Cikksz.	kg	cse	EUR
2999	0,004	1	<b>0,80</b>

### Kengyeles gázgyújtó

Hengeres reszelővel



Cikksz.	kg	cse	EUR
4200	0,051	1	<b>8,52</b>

### Forrasztóhuzal



Cikksz.	Sn %	Ø	kg	cse	EUR
1644/250	10	40 2	0,259	1	<b>26,00</b>
1644/500	20	40 2	0,518	1	<b>52,13</b>

### Gyantas gyorsforrasztó

Speciális forrasztóhuzal (rádióforrasztó) elektrotechnikához  
preparált kolofónium-maggal



Cikksz.	Sn %	Ø	kg	cse	EUR
1645/20	40	2	0,022	1	<b>5,23</b>

### Forrasztóón

Speciális forrasztóhuzal (rádióforrasztó) elektrotechnikához  
- preparált kolofónium-maggal



Cikksz.	Sn %	Ø	kg	cse	EUR
1646/500	20	40 2	0,530	1	<b>69,88</b>

### Forrasztóón

Speciális forrasztóhuzal (rádióforrasztó) elektrotechnikához  
- preparált kolofónium-maggal



Cikksz.	Sn %	Ø	kg	cse	EUR
1646-1/250-1,0	10	60 1	0,259	1	<b>44,70</b>
1646-1/500-1,0	20	60 1	0,529	1	<b>70,81</b>
1646-1/500-1,5	15	60 1,5	0,528	1	<b>70,57</b>

### Forrasztóvíz palack

Törhetetlen, sav- és vegyszerálló polietilénből készült



Cikksz.	L	kg	cse	EUR
1638/150	150 ml	0,037	1	<b>19,48</b>

### Sósavas palack

Törhetetlen, sav- és vegyszerálló polietilénből készült



Cikksz.	L	kg	cse	EUR
1640/150	150 ml	0,040	1	<b>19,48</b>

## HEGESZTŐSZERSZÁMOK

### Nyomáscsökkentő szelep | Oxigén

oxigénhez  
200 kp/cm<sup>2</sup> tartalom manométerrel  
10 kp/cm<sup>2</sup> üzemi nyomásmérővel



Cikksz.	kg	cse	EUR
4080	1,330	1	<b>132,77</b>

### Használati gáz nyomáscsökkentő szelepe

Használati gázhoz (acetilén)  
tartalom-manométerrel 18 kp/cm<sup>2</sup>  
munkamanométerrel 1,5 kp/cm<sup>2</sup>  
és kengyeles csatlakozóval

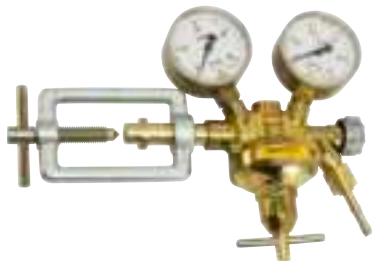

Cikksz.	kg	cse	EUR
4090	1,630	1	<b>132,20</b>

### Dupla autogéntömlő

Szakítási nyomás 60 bar, üzemi nyomás 20 bar  
Beépített csatlakozások:  
G 3/8" LH, piros, üzemanyagághoz (acetilén)  
G 1/4", kék oxigénhez



Cikksz.	kg	cse	EUR
4073/10	10	3,500	<b>330,53</b>
4073/20	20	6,900	<b>535,53</b>

### Kézi fogantyú



Cikksz.	kg	cse	EUR
3902	0,639	1	<b>234,49</b>

### Csatlakozó anya



Cikksz.	kg	cse	EUR
3902-3	0,049	1	<b>34,32</b>

### Robbanásvédő biztosító, oxigén

oxigénhez



Cikksz.	kg	cse	EUR
4070	0,250	1	<b>105,65</b>

### Robbanásvédő\_biztosíték, használati gáz

üzemanyaggáz (acetilén)



Cikksz.	kg	cse	EUR
4071	0,250	1	<b>45,03</b>

### Fúvókatisztító fúrókészlet

vágófúvókákhoz és hegesztőbetétekhez, Ø 0,5 - 1,6 mm



Cikksz.	kg	cse	EUR
4005	0,030	1	<b>17,92</b>

### Hegesztőbetét

Hegesztési tartomány 1 - 2 mm, Ø 20 mm



Cikksz.	SB	kg	cse	EUR
3922/1-2	1 - 2	0,116	1	<b>134,77</b>
3923/2-4	2 - 4	0,133	1	<b>195,30</b>
3924/4-6	4 - 6	0,142	1	<b>195,30</b>

### Rugalmas csőhegesztő betét

Hegesztési tartomány 1 - 2 mm, Ø 20 mm



Cikksz.	SB	kg	cse	EUR
3936/1-2	1 - 2	0,080	1	<b>174,44</b>
3937/2-4	2 - 4	0,081	1	<b>187,22</b>

### Hegesztési tartomány

Hegesztési tartomány 1 - 2 mm, Ø 20 mm



Cikksz.	SB	kg	cse	EUR
3946/1-2	1 - 2	0,038	1	<b>57,14</b>
3947/2-4	2 - 4	0,039	1	<b>57,14</b>
3948/4-6	4 - 6	0,039	1	<b>57,14</b>
3949/6-9	6 - 9	0,043	1	<b>60,01</b>

## FÚRÓK

### Spirálfúró

HSS, DIN 338, kereszt irányban köszörült csúccsal



Cikksz.	Ø	kg	cse	EUR
1044/1,0	1	0,005	10	<b>1,02</b>
1044/1,5	1,5	0,008	10	<b>1,02</b>
1044/2,0	2	0,001	10	<b>1,02</b>
1044/2,5	2,5	0,002	10	<b>1,02</b>
1044/3,0	3	0,003	10	<b>1,09</b>
1044/3,5	3,5	0,004	10	<b>1,42</b>
1044/4,0	4	0,005	10	<b>1,78</b>
1044/4,5	4,5	0,007	10	<b>2,01</b>
1044/5,0	5	0,009	10	<b>2,24</b>
1044/5,5	5,5	0,011	10	<b>2,41</b>
1044/6,0	6	0,024	10	<b>2,66</b>
1044/6,5	6,5	0,017	10	<b>3,16</b>
1044/7,0	7	0,021	10	<b>3,78</b>
1044/7,5	7,5	0,024	10	<b>4,26</b>
1044/8,0	8	0,030	10	<b>5,31</b>
1044/8,5	8,5	0,033	10	<b>5,65</b>
1044/9,0	9	0,042	10	<b>6,25</b>
1044/9,5	9,5	0,046	10	<b>6,72</b>
1044/10,0	10	0,010	10	<b>7,49</b>
1044/10,5	10,5	0,060	5	<b>8,33</b>
1044/11,0	11	0,070	5	<b>9,10</b>
1044/11,5	11,5	0,076	5	<b>10,03</b>
1044/12,0	12	0,082	5	<b>11,22</b>
1044/12,5	12,5	0,096	5	<b>11,50</b>
1044/13,0	13	0,102	5	<b>12,98</b>

### Spirálfúró készlet

HSS csigafúró, DIN 338



Cikksz.	Készlet	Ø	kg	cse	EUR
1060/2	19	1 - 10	0,694	1	<b>70,13</b>
1060/3	25	1 - 13	1,307	1	<b>129,12</b>

### Spirálfúró készlet

HSS csigafúró, DIN 338



Cikksz.	Készlet	Ø	kg	cse	EUR
1065	19	1 - 10	0,449	1	<b>57,58</b>

### keményfém köztefúró

HSS, DIN 338, maratott és csiszolt speciális kivitel, különösen erős keményfém hegygel



Cikksz.	Ø	kg	cse	EUR	
1366-2/6	120	6	0,019	10	<b>8,58</b>
1366-2/8	130	8	0,032	10	<b>10,79</b>
1366-2/10	140	10	0,052	10	<b>13,29</b>
1366-2/14	155	14	0,120	5	<b>19,29</b>

### Keményfém kalapácsfúró

Kereszthegegy, 4 vágóél: hosszú élettartam, könnyű és gyors munkavégzés, a fúrófej elakadásának csökkenése, hatékony fúrópor eltávolítás.



Cikksz.	Ø	kg	cse	EUR	
1374/110x6 *	110	6	0,036	10	<b>6,10</b>
1374/160x6 *	160	6	0,048	10	<b>5,81</b>
1374/160x8 *	160	8	0,054	10	<b>6,30</b>
1374/160x10 *	160	10	0,066	10	<b>7,70</b>
1374/160x12 *	160	12	0,075	5	<b>8,85</b>
1374/160x14	160	14	0,102	5	<b>10,08</b>
1374/160x15	160	15	0,114	5	<b>11,69</b>
1374/210x8	210	8	0,070	5	<b>7,99</b>
1374/210x10	210	10	0,089	5	<b>8,56</b>
1374/210x12 *	210	12	0,110	5	<b>9,72</b>
1374/210x14	210	14	0,150	5	<b>11,36</b>
1374/210x16	210	16	0,164	5	<b>13,28</b>
1374/210x18 *	210	18	0,192	5	<b>15,88</b>
1374/460x10 *	460	10	0,195	1	<b>14,11</b>
1374/460x12	460	12	0,242	1	<b>15,17</b>
1374/460x14 *	460	14	0,316	1	<b>18,43</b>
1374/460x16	460	16	0,383	1	<b>21,54</b>
1374/460x18	460	18	0,512	1	<b>23,94</b>
1374/460x20	460	20	0,574	1	<b>27,87</b>
1374/460x24 *	460	24	0,790	1	<b>38,95</b>
1374/600x12	600	12	0,305	1	<b>29,50</b>
1374/600x16	600	16	0,506	1	<b>47,29</b>

### Dupla végű fúró

HSS, előfúráshoz, pl. alumínium szegecsekhez és rézszegecsekhez



Cikksz.	Ø	kg	cse	EUR
1045/3,2	3,2	0,004	10	<b>2,47</b>

### Üveg- és csempefúró

élezett keresztvágó él lehetővé teszi a precíz fúrást, újraélezhető, 1/4" hatszögletű szár



Cikksz.	Ø	kg	cse	EUR
1368-1/5	5	0,012	1	<b>13,50</b>
1368-1/6 *	6	0,014	1	<b>14,18</b>
1368-1/8 *	8	0,017	1	<b>19,65</b>
1368-1/10 *	10	0,258	1	<b>26,19</b>
1368-1/13	13	0,300	1	<b>30,13</b>
1368-1/14	14	0,350	1	<b>35,36</b>

### Üveg- veg- és csempefúró készlet

5 részes, Méretek: 2 x 6 mm | 2 x 8 mm | 10 mm, Akkus gépekre optimalizálva, ¼"-os hatszögletű szár



Cikksz.	Készlet	Ø	kg	cse	EUR
1368 *	5	6 - 10	0,126	1	<b>89,07</b>

## DIAMOND

### GYÉMÁNT csempefúró BRIdiamondDrill

Fúrás, fúrósegéd nélkül  
M14 tengelyű a sarokcsiszolóval való használathoz és BRIspeedDrill-hez

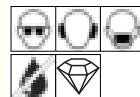

Cikksz.	Ø	kg	cse	EUR
1381-1/6 *	6	0,040	1	<b>21,97</b>
1381-1/8 *	8	0,063	1	<b>22,86</b>
1381-1/10 *	10	0,054	1	<b>24,56</b>
1381-1/12	12	0,055	1	<b>25,89</b>
1381-1/14	14	0,062	1	<b>26,18</b>
1381-1/18	18	0,100	1	<b>61,42</b>
1381-1/20	20	0,100	1	<b>64,38</b>
1381-1/25	25	0,120	1	<b>74,58</b>
1381-1/32	32	0,150	1	<b>83,36</b>
1381-1/35	35	0,160	1	<b>100,30</b>
1381-1/40	40	0,190	1	<b>192,24</b>
1381-1/45	45	0,250	1	<b>111,87</b>
1381-1/50	50	0,290	1	<b>229,83</b>
1381-1/55	55	0,300	1	<b>122,85</b>
1381-1/60	60	0,281	1	<b>149,09</b>
1381-1/68	68	0,339	1	<b>167,07</b>
1381-1/75	75	0,407	1	<b>149,16</b>
1381-1/82	82	0,474	1	<b>157,94</b>
1381-1/110	110	0,900	1	<b>497,19</b>



### Gyémánt csempefúró készlet BRIspeedDrill

Tiszta és pontos furatkészítés csempeben és egyéb finom burkolóanyagban – a BRIspeedDrill -el, mely a leg- gazdaságosabb és gyorsabb megoldás!



A cikkszám tartalma:

Akkus magas fordulátú alagép 8.000 ford./perc  
DIAMANT csempefúró „BRIdiamondDrill”  
Méretek 2x Ø 6 mm, 2x Ø 8 mm, Ø 10 mm, Ø 14 mm  
Akku 12 V, 2 Ah és 12 V, 4 Ah  
Töltőkészülék  
Adapter M14a  
különböző polírkorongok

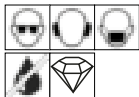

Cikksz.	Készlet	Ø	kg	cse	EUR
13810	15	3,880	1		<b>684,24</b>

### GYÉMÁNT csempefúró készlet, BRIdiamondDrill

Fúrás, fúrósegéd nélkül  
7-részes: Ø 2 x 6, 2 x 8, 10, 12, 14 mm

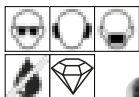

Cikksz.	Készlet	Ø	kg	cse	EUR
1381	7	6 - 14	0,442	1	<b>177,60</b>

### DIAMANT csempefúrókészlet BRIdiamondDrill

Fúrás fúróeszköz nélkül  
7 darab: Ø 3 x 6, 3 x 8, 10 mm

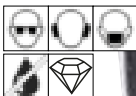

Cikksz.	Készlet	Ø	kg	cse	EUR
1381-7	7	6 - 10	0,414	1	<b>224,26</b>

### DIAMANT csempefúró szett BRIdiamondDrill

7 részes: Ø 2 x 6, 8, 10, 12, 14 mm  
1 rozsdamentes acél centrírozó vezető  
5 - 40 mm

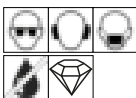

Cikksz.	Készlet	Ø	kg	cse	EUR
1381-6	7	6 - 14	0,836	1	<b>260,21</b>

### GYÉMÁNT csempefúró készlet, BRIdiamondDrill

Fúrás, fúrósegéd nélkül  
4 részes: Ø 2 x 6, 8, 10 mm

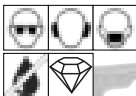

Cikksz.	Készlet	Ø	kg	cse	EUR
1381-4	4	6 - 10	0,250	1	<b>121,40</b>

### GYÉMÁNT csempefúró BRIdiamondDrill

Biztonság, sebesség, hatékonyság és kifinomult kialakítás, hosszabb élettartam, tengelyátmérő 8 mm

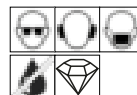

Cikksz.	Ø	kg	cse	EUR
1379-3/5	67 5	0,015	1	<b>42,92</b>
1379-3/6 *	67 6	0,015	1	<b>24,98</b>
1379-3/8 *	80 8	0,021	1	<b>24,98</b>
1379-3/10 *	80 10	0,031	1	<b>27,55</b>
1379-3/12	80 12	0,034	1	<b>31,74</b>

### GYÉMÁNT csempefúró készlet BRIdiamondDrill

Fúrás, fúrósegéd nélkül  
4 részes: Ø 2 x 6, 8, 10 mm



Cikksz.	Készlet	Ø	kg	cse	EUR
1379-4	4	6 - 10	0,700	1	<b>121,40</b>

### GYÉMÁNT csempefúró készlet BRIdiamondDrill

7 részes: Ø 2 x 6, 8, 10, 12, 14 mm  
1 Rozsdamentes acél centráló vezető  
5 - 40 mm

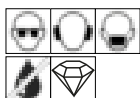

Cikksz.	Készlet	Ø	kg	cse	EUR
1379-6	7 6 - 14	1,500	1		<b>208,62</b>

### Koronafúró

SDS-plus tartó, M16-os belső menet, gyémánthegyű vágóélek



Cikksz.	Ø	kg	cse	EUR
1386/68	68	0,625	1	<b>194,90</b>
1386/82	82	0,820	1	<b>234,14</b>

### GYÉMÁNT csempefúró

Gyémánthegyű, tartós vágóélek, precíz és éles szélű fúrásokhoz kemény és értékes anyagokban



Cikksz.	Ø	kg	cse	EUR
1385-1/5	5	0,410	1	<b>50,39</b>
1385-1/6	6	0,410	1	<b>53,09</b>
1385-1/8	8	0,410	1	<b>56,70</b>
1385-1/10	10	0,410	1	<b>61,15</b>
1385-1/12	12	0,410	1	<b>66,14</b>
1385-1/14	14	0,410	1	<b>70,56</b>

## LEMEZ LYUKASZTÓ | LEMEZFÚRÓ

### Lemezfüró/antennafúró

HSS, acél, rozsdamentes acél és V2A lemezekhez



Cikksz.	Szár Ø	méret	kg	cse	EUR
915/1	6	3 - 14	0,028	1	<b>43,33</b>
915/2	8	6 - 20	0,054	1	<b>51,23</b>
915/7	10	6 - 30,5	0,164	1	<b>104,36</b>

### Lemezhántó fúró készlet

3 progresszív fúrószár  
1x fúró Ø 3 - 14 mm, szár 6 mm  
1x fúró Ø 6 - 20 mm, szár 8 mm  
1x fúró Ø 16 - 30 mm, szár 10 mm



Cikksz.	Készlet	kg	cse	EUR
917	4	0,543	1	<b>208,34</b>

### Lépcsősfúrók

7 fokozat PG7 - PG29  
11 fokozat Ø 7-40 mm



Cikksz.	min. Ø	max. Ø	kg	cse	EUR
918	7	40	0,250	1	<b>216,51</b>

### Lépcsős fúró, metrikus

11 fokozat



Cikksz.	min. Ø	max. Ø	kg	cse	EUR
918-1	6,5	40,5	0,278	1	<b>233,73</b>

### Dupla lyukasztó | lemezlyukasztó

A dupla lyukasztó alkalmas:  
Vas-, acél-, réz- és alumínium lemezekhez 2 mm-es vastagságig.  
Rozsdamentes acél mosogatók és egyéb rozsdamentes acéllemezek lyukasztásához



Cikksz.	kg	cse	EUR
914	32 + 35	0,350	1 <b>108,59</b>

### Lemezlyukasztó

rozsdamentes acélból, alumíniumból, rézből, sárgarézéből, vasból stb. készült fémlamezek, valamint műanyagok lyukasztásához



Cikksz.	Lyuk Ø	kg	cse	EUR
912/15	15	0,100	1	<b>49,77</b>
912/16	16	0,102	1	<b>52,10</b>
912/17	17	0,102	1	<b>52,10</b>
912/18	18	0,104	1	<b>52,10</b>
912/19	19	0,104	1	<b>56,75</b>
912/20	20	0,115	1	<b>56,75</b>
912/21	21	0,128	1	<b>56,75</b>
912/22	22	0,138	1	<b>61,03</b>
912/23	23	0,136	1	<b>61,03</b>
912/24	24	0,145	1	<b>61,03</b>
912/25	25	0,153	1	<b>69,84</b>
912/26	26	0,153	1	<b>69,84</b>
912/27	27	0,165	1	<b>69,84</b>
912/28	28	0,173	1	<b>69,84</b>
912/30	30	0,193	1	<b>77,47</b>
912/31	31	0,193	1	<b>77,47</b>
912/33	33	0,218	1	<b>87,49</b>
912/34	34	0,235	1	<b>88,34</b>
912/36	36	0,317	1	<b>74,83</b>
912/38	38	0,311	1	<b>99,20</b>
912/39	39	0,311	1	<b>118,42</b>
912/40	40	0,373	1	<b>118,42</b>
912/41	41	0,373	1	<b>118,42</b>
912/42	42	0,415	1	<b>134,53</b>
912/43	43	0,420	1	<b>137,26</b>
912/44	44	0,476	1	<b>137,26</b>
912/45	45	0,598	1	<b>141,00</b>
912/46	46	0,598	1	<b>141,00</b>
912/48	48	0,601	1	<b>155,27</b>
912/49	49	0,620	1	<b>155,27</b>
912/50	50	0,650	1	<b>161,72</b>
912/51	51	0,678	1	<b>171,10</b>
912/52	52	0,699	1	<b>171,10</b>
912/53	53	0,707	1	<b>175,86</b>
912/55	55	0,725	1	<b>184,58</b>

### Szaniter lemezlyukasztó

Szaniter berendezésekhez



Cikksz.	Lyuk Ø	kg	cse	EUR
910/11/8	28,5	0,192	1	<b>59,23</b>
910/11/4	31,7	0,249	1	<b>60,91</b>



### Lemezlyukasztó, Elektro

rozsdamentes acélból, alumíniumból, rézből, sárgarézből, vasból stb. készült fémlemezok, valamint műanyagok lyukasztásához



Cikksz.	Lyuk Ø	Ø	kg	cse	EUR
900/9	15,2	PG9	0,096	1	<b>48,54</b>
900/11	18,6	PG11	0,150	1	<b>57,58</b>
900/13,5	20,4	PG13,5	0,126	1	<b>60,01</b>
900/16	22,5	PG16	0,128	1	<b>62,31</b>
900/21	28,3	PG21	0,122	1	<b>59,09</b>
900/29	37	PG29	0,189	1	<b>95,28</b>
900/36	47	PG36	0,587	1	<b>142,53</b>
900/42	53,9	PG42	0,682	1	<b>179,04</b>
900/48	60	PG48	0,959	1	<b>215,38</b>

### Lemezlyukasztó, Elektro

elektromos átvezetésekhez



Cikksz.	Lyuk Ø	kg	cse	EUR
905/16,5	16,5	0,112	1	<b>53,22</b>
905/20,5	20,5	0,117	1	<b>62,92</b>
905/25,5	25,5	0,120	1	<b>77,32</b>
905/32,5	32,5	0,217	1	<b>89,12</b>
905/40,5	40,5	0,372	1	<b>128,66</b>
905/50,5	50,5	0,626	1	<b>175,29</b>
905/63,5	63,5	0,753	1	<b>243,77</b>

### Pótcsvár lemezlyukasztóhoz



Cikksz.	Lyuk Ø	kg	cse	EUR
913/10x1	10	0,041	1	<b>8,85</b>
913/12x1,5	12	0,067	1	<b>11,69</b>
913/16x1,5	16	0,151	1	<b>15,09</b>

## LYUKFŰRÉSZEK

### Bimetál gyorsacél lyukfűrész szett

6 részes: 5 bimetal gyorsacél lyukfűrész Ø 44, 57, 68, 75, 114 mm, 4 - 6 fog/coll



Cikksz.	Készlet	kg	cse	EUR
1384 *	6	3,665	1	<b>198,53</b>

### bimetál gyorsacél lyukfűrész szett, elektromos

Elektromos munkákhoz, 8 részes készlet: 6 db HSS bi-metál lyukfűrész Ø 22, 29, 35, 44, 51, 64 mm, 1 db SDS tartó HSS fűrészszárral 14 - 30 mm, 1 db SDS tartó HSS fűrészszárral 32 - 152 mm



Cikksz.	Készlet	kg	cse	EUR
1382	8	0,933	1	<b>237,69</b>

### Bimetál gyorsacél lyukfűrész

változó fogazat, szegmensként 4-6 foggal



Cikksz.	Ø	kg	cse	EUR
1380/22	22	0,054	1	<b>18,13</b>
1380/25	25	0,052	1	<b>18,41</b>
1380/29	29	0,084	1	<b>31,54</b>
1380/32	32	0,085	1	<b>20,71</b>
1380/35	35	0,102	1	<b>20,72</b>
1380/38	38	0,093	1	<b>21,23</b>
1380/44 *	44	0,112	1	<b>22,36</b>
1380/51	51	0,107	1	<b>28,76</b>
1380/57 *	57	0,146	1	<b>24,28</b>
1380/64	64	0,148	1	<b>36,29</b>
1380/68 *	68	0,200	1	<b>27,60</b>
1380/75	75	0,212	1	<b>29,15</b>
1380/114 *	114	0,415	1	<b>67,02</b>
1380/121	121	0,538	1	<b>83,42</b>

### Gyorsacél vezetőfúró



Cikksz.	Ø	kg	cse	EUR
1380-1/70	70	0,014	1	<b>10,90</b>
1380-1/105	105	0,020	1	<b>17,43</b>

### SDS befogás fúróval



Cikksz.	Ø	kg	cse	EUR
1380-2/1	14 - 30	0,086	1	<b>36,29</b>
1380-2/2	32 - 152	0,240	1	<b>38,59</b>

### Hatlapú befogó fúróval



Cikksz.	Ø	kg	cse	EUR
1380-3/1	14 - 30	0,077	1	<b>26,76</b>
1380-3/2	32 - 152	0,190	1	<b>42,29</b>

## CSAVARKIHÚZÓ CSÚCS

### Csavarkiszedő



Cikksz.	méret	kg	cse	EUR
1085/1	50,8 3 - 6	0,004	1	<b>2,74</b>
1085/2	60,3 6 - 8	0,007	1	<b>2,62</b>

### Csavarkiszedő készlet



Cikksz.	Készlet	méret	kg	cse	EUR
1086/1-5	5	1 - 5	0,110	1	<b>20,08</b>
1086/1-6	6	1 - 6	0,217	1	<b>29,50</b>
1086/1-8	8	1 - 8	0,723	1	<b>73,18</b>

## SZABLYAFŰRÉSZ LAPOK

### INOX PROFI szablyafűrészlap

Ingalóket nélkül  
Speciális penge INOX, GRP, CFRP, epoxi és plexi lemezekhez és profilokhoz



Cikksz.	ZpZ	kg	cse	áe	EUR
1751/115	115	18 0,025	1	1	22,23

### Szablyafűrészlap, fém

Ingalóket nélkül  
Általános - standard fűrészlap acélhoz és rozsdamentes acélhoz (3,0 - 12 mm)

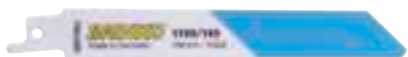
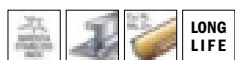

Cikksz.	ZpZ	kg	cse	áe	EUR
1745/150 *	150	14 0,017	25	5	3,15
1745/200 *	200	14 0,022	25	5	3,92
1745/300 *	300	10 0,033	25	5	5,49

### Szablyafűrészlap, fém

Ingalóket nélkül  
Általános - standard fűrészlap acélhoz és rozsdamentes acélhoz (3,0 - 12 mm)



Cikksz.	ZpZ	kg	cse	áe	EUR
1746/100 *	100	18 0,061	25	5	2,30
1746/150 *	150	18 0,016	25	5	3,15

### Szablyafűrészlap, fém, POWER CURVE

Ingalóket nélkül  
Rugalmas univerzális penge acélhoz és rozsdamentes acélhoz 1,5 - 2,5 mm-től

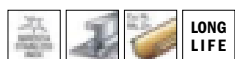

Cikksz.	ZpZ	kg	cse	áe	EUR
1761/150	150	18 0,026	25	5	3,32
1761/225	225	18 0,039	25	5	4,19

### Szablyafűrészlap, fém, POWER CURVE

Ingalóket nélkül  
Rugalmas univerzális penge 2,0 - 8,0 mm-es acélokhoz és rozsdamentes acélokhoz, valamint színesfémekhez

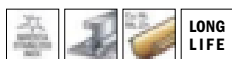

Cikksz.	ZpZ	kg	cse	áe	EUR
1762/150	150	14 0,026	25	5	3,32
1762/225	225	14 0,039	25	5	4,19

### Szablyafűrészlap, fém, EMOLITION

Ingalóket nélkül  
Kifejezetten bontási és mentési munkákhoz  
Nagyon erős és tartós penge acél (>3 mm) és fémmaradványokat tartalmazó fa egyes vágásához



Cikksz.	ZpZ	kg	cse	áe	EUR
1757/150	150	10 0,039	15	3	7,24
1757/225	225	10 0,061	15	3	9,26
1757/300	300	10 0,084	15	3	12,06

### Szablyafűrészlap, fém, TWIN CUT

Ingalóket nélkül, de ellenáll az ingahatásnak is  
A fogazás keményebb, mint a hagyományos fűrészlapoké  
hosszabb élettartam  
Erősebb fogazat a TwinCut foggeometriának köszönhetően  
Acélsövekhez és profilokhoz 2,5 mm-től, színesfémekhez, alumíniumhoz és fémmaradványokat tartalmazó fához



Cikksz.	ZpZ	kg	cse	áe	EUR
1759/150	150	10 0,026	25	5	3,60
1759/225	225	10 0,040	25	5	4,75
1759/280	280	10 0,050	25	5	6,09

### Univerzális szablyafűrészlap, SHARK

Ingalóket nélkül  
Jelentősen javított hőelvezetés a feltörés során a hűtőnyílásokon keresztül  
Univerzális felhasználás acélsövekhez és profilokhoz, színesfémekhez, 2,0 - 10,0 mm fémmaradványokkal rendelkező fához.



Cikksz.	ZpZ	kg	cse	áe	EUR
1755/150	150	9 0,024	25	1	4,09

### Univerzális szablyafűrészlap Megaerős

A legjobb eredmény maximális gé sebességénél, lengőmozgással  
Univerzális penge, különösen 1,5 - 6 mm falvastagságú acélhoz



Cikksz.	ZpZ	kg	cse	áe	EUR
1750/150 *	150	8 0,020	25	5	5,70
1750/200 *	200	8 0,025	25	5	6,57

### Szablyafűrészlap keményfém GUSS CHAMPION

Ingalóket nélkül  
Karbíd fogazású, csiszolt dugattyús fűrészlap, különösen alkalmas öntött acélsövekhez (régí fekete), öntöttvashoz (vörös SML), valamint nehezen vágható fémekhez, mint rozsdamentes acél, öntöttvas, színesfém, szerkezeti acél, betonacél, acél/csóvek, szögvas, acélköpenyes gumi (< 175 mm)



Cikksz.	ZpZ	kg	cse	áe	EUR
1754/225	225	8 0,063	1	1	45,29

### Szablyafűrészlap GUSS CHAMPION

Ingalóket nélkül  
Gyémánt keményfém csiszolás. Speciális fűrészlap öntött acélsövekhez, öntöttvashoz, téglához, kerámiahoz és üvegszál erősítésű termékekhez (GRP) Gyémánt bevonat, tiszta és egyes vágás.



Cikksz.	kg	cse	áe	EUR	
1753/200 *	200	0,040	1	1	20,17

### GUSS PROFI szablyafűrészlap

Ingalóket/ingalóket nélkül  
Karbídgranulátum bevonat különösen SML öntöttvas, üveg, kerámia, GRP anyagokhoz



Cikksz.	kg	cse	áe	EUR	
1752/200 *	200	0,040	10	2	9,09



## VÁGÓKORONGOK

### Vágókorong, acél, ívelt

acél és más fémek vágásához



Cikksz.	Ø	kg	cse	EUR
6200/115 *	115	0,074	1	<b>3,18</b>
6200/125 *	125	0,087	1	<b>3,39</b>
6200/230 *	230	0,305	1	<b>6,05</b>

### Vágókorong, inox

inox, acél és más fémek vágására



Cikksz.	Ø	kg	cse	EUR
6215/115 *	115	0,025	1	<b>3,02</b>
6215/125 *	125	0,030	1	<b>3,35</b>
6215/150 *	150	0,030	1	<b>4,21</b>
6215/230 *	230	0,200	1	<b>8,50</b>

### DIAMANT vágó és sorjázó korong

Gyémánt bevonat, minden műanyag cső vágásához és egyidejűleg történő sorjázáshoz egyetlen műveletben



Cikksz.	Ø	kg	cse	EUR
6219/125	125	0,400	1	<b>196,49</b>

### Gyémánt darabolókorong

Univerzálisan alkalmazható szinte minden anyag nedves és száraz vágásához



Cikksz.	Ø	kg	cse	EUR
6240/115 *	115	0,112	1	<b>26,96</b>
6240/125 *	125	0,142	1	<b>34,00</b>
6240/180	180	0,364	1	<b>71,93</b>
6240/230	230	0,637	1	<b>105,53</b>

## CSŐFOGÓK, SPECIÁLIS FOGÓK

### Plombafogó

polírozott, nikklezett  
Műanyaggal bevont markolatok, piros bélyegzővel



Cikksz.	Ø	kg	cse	EUR
546/130	130	8	0,246	1 <b>166,78</b>
546/150	150	9	0,330	1 <b>178,56</b>
546/170	170	10	0,484	1 <b>202,63</b>

### Plombabélyeg

Feliratok az ügyfél igényei szerint



Cikksz.	Ø	kg	cse	EUR
546-1/8	8	0,003	1	<b>10,03</b>
546-1/9	9	0,003	1	<b>10,03</b>
546-1/10	10	0,003	1	<b>10,03</b>

### Gravírozás a plomba-bélyegzőhöz, egyjegyű



Cikksz.	cse	EUR
546-10	1	<b>20,97</b>
546-20	2	<b>35,97</b>
546-30	3	<b>53,83</b>
546-40	4	<b>72,04</b>
546-50	5	<b>89,98</b>
546-60	6	<b>104,64</b>

### Ólomplomba



Cikksz.	Ø	kg	cse	EUR
548/8	8 mm	1,005	1	<b>51,26</b>
548/9	9 mm	1,012	1	<b>51,26</b>
548/10	10 mm	1,016	1	<b>54,09</b>

### Plombahuzal (1000 db)

1000 darabra kötegelve



Cikksz.	Ø	kg	cse	EUR
550/180	180	0,484	1	<b>33,58</b>

## Plombahuzal



Cikksz.	Ø	kg	cse	EUR
551/500	115	0,578	1	<b>38,28</b>

## KINYOMÓPISZTOLYOK

### Kinyomópisztoly kartushoz, professzionális

Beépített tű a patron hegyének tisztításához



Cikksz.	Ø	kg	cse	EUR
1362 *	51	340	0,555	1 <b>20,43</b>

### Kinyomópisztoly kartushoz, professzionális

Kopásmentes, edzett és speciálisan krómozott hajtókarok V = 4 mm/ütem, tolóerő 1000 N



Cikksz.	Ø	kg	cse	EUR
1365	51	340	0,985	1 <b>147,47</b>

## TÖMÍTŐ TARTOZÉKOK

### Kenderkóc-adagoló, feltöltve



Cikksz.	kg	cse	EUR
3820	0,104	1	<b>14,11</b>

### Kenderkóc-tekerics



Cikksz.	kg	cse	EUR
3825	0,090	1	<b>8,34</b>



## MUNKAASZTALOK

### Összecsukható munkapad BRImobileWork

#### Hátbarát munkavégzés maximális munkabiztonsággal!

A BRImobileWork kompakt összecsukható munkapad a súly, a mobilitás, a stabilitás, a méret és a funkcionalitás tökéletes egyensúlyát kínálja. Ideális építkezéseken való használatra, helytakarékos és mobil.

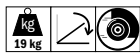

Cikksz.	kg	cse	EUR
5641/800	18,750	1	<b>656,55</b>

## ALUMÍNÍUM FELFEKVŐ POFA

### Alumínium felfekvő pofa

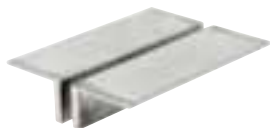

Cikksz.	sz	kg	cse	EUR
231/135	135	0,158	1	<b>22,14</b>
231/150	150	0,183	1	<b>22,14</b>

## CHEMIE

### Vágóolaj spray, DVGW által tanúsított

ásványolajmentes, teljesen szintetikus, teljesen oldható vízben



Cikksz.	L	kg	cse	EUR
1771	400 ml	0,384	1	<b>29,41</b>

## KÖTÉLSZERSZÁMOK

### Kötélfeszítő, szigetelt

Kábelfeszítő bilincs légekábelekhöz (egy- vagy többvezetűes), kötegeltek kábelekhöz



Cikksz.	Ø	Törőterh. kg	kg	cse	EUR
3466/1	8 - 25	1.250	0,950	1	<b>396,05</b>
3466/2	16 - 34	3.000	2,190	1	<b>594,67</b>
3466/3	28 - 45	4.500	3,200	1	<b>894,37</b>

### Kötélfeszítő, univerzális

Kábelfeszítő bilincs a szalag, lapos acél és sínrendszerekhez



Cikksz.	Ø	Törőterh. kg	kg	cse	EUR
3467/1	1 - 9	2.500	0,850	1	<b>221,42</b>
3467/3	1 - 18	7.000	1,850	1	<b>391,35</b>

### Vörösréz és acél kötélfeszítő

Kábelfeszítő bilincs réz- és acélkábelekhöz



Cikksz.	Ø	Törőterh. kg	kg	cse	EUR
3468/0	1 - 5	1.250	0,260	1	<b>146,40</b>
3468/1	3 - 9	2.500	0,845	1	<b>230,05</b>
3468/2	4 - 12	4.500	1,255	1	<b>267,65</b>
3468/3	6 - 18	7.000	1,665	1	<b>382,64</b>
3468/4	10 - 28	8.000	4,000	1	<b>712,78</b>
3468/5	20 - 40	9.000	6,000	1	<b>1.267,27</b>

### Sodronyfesztő, alumínium

Sodronyfesztő bilincs alumínium kótélhez, acélmaggal is



Cikksz.	Ø	Törőterh. kg	kg	cse	EUR
3469/1	5.4 - 8.5	2.000	0,830	1	<b>237,52</b>
3469/2	5 - 12	3.400	1,270	1	<b>277,19</b>
3469/3	8 - 18	6.000	1,800	1	<b>389,83</b>
3469/4	15 - 28	7.000	4,000	1	<b>729,02</b>
3469/5	20 - 40	9.000	6,000	1	<b>1.105,50</b>

## Huzalfeszítő gép

Békkapocs kötelek, drótok és rudak feszítésére



Cikksz.	Ø	Törőterh. kg	kg	cse	EUR
3462/1-3	1 - 3	400	0,110	1	<b>42,21</b>
3462/1-4	1 - 4	500	0,260	1	<b>58,68</b>
3462/1-6	1 - 6	800	0,480	1	<b>45,30</b>
3462/1-8	1 - 8	1.200	0,620	1	<b>76,27</b>
3462/1-12	1 - 12	1.800	1,000	1	<b>109,50</b>
3462/10-25	10 - 25	3.000	2,620	1	<b>544,83</b>

## Kötél csigasorhoz

20 m x 10 mm



Cikksz.	erő	kg	cse	EUR	
3495/10	20	10	1,271	1	<b>82,57</b>

# BRINKO®

powered by **haupa**®

## ÁRLISTA 2026

Érvényes  
2026.02.01-től

**HU**



[brinko.de](https://brinko.de)

